

**"Universal,  
but Unique"**

**Contract furniture**



**Universal, but Unique** 

**for the next  
generation.  
Great design and  
texture made  
environmentally  
friendly.**





Universal, but Unique 

## 未来への、ベーシック

「ちょうどいい」満足感を感じさせてくれるオリバーのコアブランド「DD」が、これから、そしてもっと先の商空間へ送り出すもの、それが+U。

SDGs の考え方に共感し、FSC<sup>®</sup> 認証製品を中心とした環境にやさしいものづくり、デザインや質感へのこだわりで磨かれた「普遍的、だけど普通じゃない」。コントラクトを担う新しい定番モデルです。





Universal, but Unique +U

# “ Universal ”

普遍的

—持続性が豊かな明日につながる—

## Design for "Universal"

永く愛されるシンプル&ベーシック

レストラン、カフェ、フードコートと、あらゆるシーンに人が求めるのは、集い、くつろぎ、そして少しの刺激。+Uが提供するの、そんな心の充足感。どんな空間にも馴染み、誰にでも心地よく、常にコンテンポラリーなデザインです。



## Sustainability

FSC® 認証は未来環境への配慮、そしてSDGsに貢献



責任ある森林管理  
のマーク

森を守りながら、適切に管理されたその森で伐採された木材を積極的に利用することで健全な森の育成を支援する——その最も信頼性の高い森林認証制度 FSC®。+Uの木材はこの FSC® 認証材を使用しています。環境を守りながらつくられた椅子やテーブルは、使う人や空間に優しく寄り添い、結果永く愛されることになる。+U が考える持続可能な世界の実現目標です。オリバーは、事業活動を通じて、持続可能な開発目標 (SDGs<sup>※</sup>) を支持しています。



※SDGsは持続可能な世界を実現するために、国連が定めた2030年までの国際的な目標です。SDGsには17の目標と169項目のターゲット(達成基準)が定められており、FSC®はその中の14の目標と40項目のターゲット(達成基準)に対して貢献します。( [https://jp.fsc.org/jp-ja/FSC\\_contributing\\_to\\_SDGs](https://jp.fsc.org/jp-ja/FSC_contributing_to_SDGs) )  
SDGsについての詳細は、外務省のWebサイト(JAPAN SDGs Action Platform)をご覧ください。





Universal, but Unique +U

# “ Unique ”

だけど普通じゃない

—こだわりが「今求められること」をつくる—

## Design for "Unique"

質感、細部へのこだわりが光る

座った瞬間の安堵感。ちょっと肘をついた時の感触が優しい。座り心地を大切にしたきめ細かな設計と、自然の木目の不揃いさをあえて生かした素材が融合したデザインが、+Uの「普通ではないこだわり」。使い心地も佇まいも、五感にさりげなく響く「ちょうどよさ」です。



## Safety

より衛生的で安全性が問われる時代のための SIAA 抗ウイルス塗装

今この分野でも最も求められるのは「衛生的で安全」であること。特に抗ウイルスに関してはこれから未来に向けての重要な課題となっています。+Uには SIAA（一般社団法人 抗菌製品技術協議会）による、抗ウイルス／抗菌に関する品質と安全性を認められた塗料が施されています。人が集まる飲食空間のための+Uだからこそ、安全な未来への先を行く「こだわり」です。



010  
製品ラインナップ  
& スペック

# Product Lineup & Spec

024  
マテリアルガイド

# Material Guide

032  
FSC® 認証材の  
活用

# FSC® Certified Materials

033  
Webサービス

# Web Service

034  
ウッドチェア

# Wood Chair

092  
スチールチェア

# Steel Chair



140  
アウトドア

# Outdoor

154  
スツール

# Stool

194  
テーブル

# Table

222  
ソファ

# Sofa

244  
TON

# TON - Bentwood Furniture

## Product Lineup & Spec のマーク説明

**抗 V** 抗ウイルス性能をもつ製品であることを示します。

**FSC®** FSC® 認証製品です。

**スタッキング** 製品の積み重ね可能な案内です。  
マークの中に表示されている数値は、その積み重ね本数を表しています。

**S バネ** S バネを使用しています。

**布バネ** 弾力性のあるダイメトロールやウェービングなどの布バネ材を使用しています。

**繰り返し** 自社設計基準及び安全基準である繰り返し耐久試験を12,000回合格した製品であることを示します。

**落下** 自社設計基準及び独自の安全基準である落下衝撃試験を1,000回合格した製品であることを示します。

# Wood Chair



NEW  
■S・CW-F651・AL・□ ▶▶P.036  
¥25,200～  
W430/D470/H760/SH440  
4.5kg

N	BR		
抗V	FSC®	スタッキング	Sハネ
布ハネ	繰り返し	落下	



NEW  
■S・CW-F670・AL・A・□ ▶▶P.038  
¥28,800  
W445/D490/H745/SH430  
5.4kg

N	BR		
抗V	FSC®	スタッキング	Sハネ
布ハネ	繰り返し	落下	



NEW  
■S・CW-F670・AL・B・□ ▶▶P.038  
¥29,200～  
W445/D490/H745/SH450  
5.0kg

N	BR		
抗V	FSC®	スタッキング	Sハネ
布ハネ	繰り返し	落下	



NEW  
■S・CW-F670・AL・C・□ ▶▶P.038  
¥35,600～  
W445/D490/H745/SH450  
5.0kg

N	BR		
抗V	FSC®	スタッキング	Sハネ
布ハネ	繰り返し	落下	



NEW  
■S・CW-F673・AL・□ ▶▶P.042  
¥31,400～  
W430/D495/H840/SH440  
5.3kg

(ビーチ) フレーム:			
N	BR	WH	GR
BK			
(レッドオーク) フレーム:			
NO	MO		
抗V	FSC®	スタッキング	Sハネ
布ハネ	繰り返し	落下	



NEW  
■S・CW-F697・AL・WS・□ ▶▶P.044  
¥34,800～  
W480/D550/H870/SH420  
5.0kg

(レッドオーク) フレーム:			
NO	MO		
(ビーチ) フレーム:			
RD	GE	BK	
抗V	FSC®	スタッキング	Sハネ
布ハネ	繰り返し	落下	



NEW  
■S・CW-F697・AL・□ ▶▶P.044  
¥42,000～  
W480/D550/H870/SH450  
7.0kg

(レッドオーク) フレーム:			
NO	MO		
(ビーチ) フレーム:			
RD	GE	BK	
抗V	FSC®	スタッキング	Sハネ
布ハネ	繰り返し	落下	



NEW  
■S・CW-F652・AL・□ ▶▶P.046  
¥47,800  
W435/D480/H870/SH410  
4.5kg

NA	BK		
抗V	FSC®	スタッキング	Sハネ
布ハネ	繰り返し	落下	



NEW  
■S・CW-F675・AL・WS・□ ▶▶P.050  
¥34,800  
W520/D515/H745/SH420  
5.5kg

N	BR	YE	PK
LBU	BU	RD	GE
GR	BK		
抗V	FSC®	スタッキング	Sハネ
布ハネ	繰り返し	落下	



NEW  
■S・CW-F675・AL・□ ▶▶P.050  
¥42,000～  
W520/D515/H745/SH450  
6.9kg

N	BR	YE	PK
LBU	BU	RD	GE
GR	BK		
抗V	FSC®	スタッキング	Sハネ
布ハネ	繰り返し	落下	



NEW  
■S・CW-F671・AL・□ ▶▶P.052  
¥29,000～  
W480/D485/H760/SH445  
4.2kg

N	BR		
抗V	FSC®	スタッキング	Sハネ
布ハネ	繰り返し	落下	



NEW  
■S・CW-F671・AC・□ ▶▶P.052  
¥36,000～  
W565/D485/H760/SH445  
5.2kg

N	BR		
抗V	FSC®	スタッキング	Sハネ
布ハネ	繰り返し	落下	



NEW  
■S・CW-F653・AL・□ ▶▶P.054  
¥34,000～  
W450/D500/H835/SH445  
5.8kg



NEW  
■S・CW-F674・AL・A・□ ▶▶P.056  
¥34,800  
W430/D520/H730/SH420  
5.5kg

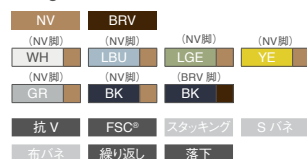

NEW  
■S・CW-F674・AL・B・□ ▶▶P.056  
¥44,600～  
W430/D520/H730/SH445  
6.0kg

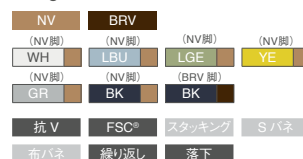

NEW  
■S・CW-F674・AL・C・□ ▶▶P.056  
¥41,700～  
W440/D525/H740/SH440  
6.3kg



NEW  
■S・CW-F676・AL・A・□ ▶▶P.060  
¥33,200～  
W415/D510/H770/SH450  
4.5kg



NEW  
■S・CW-F676・AL・B・□ ▶▶P.060  
¥37,600～  
W415/D510/H770/SH450  
4.7kg



NEW  
■S・CW-F677・AL・A・□ ▶▶P.062  
¥38,800  
W435/D550/H805/SH430  
5.6kg



NEW  
■S・CW-F677・AL・B・□ ▶▶P.062  
¥43,800～  
W435/D550/H805/SH450  
6.0kg



NEW  
■S・CW-F677・AL・C・□ ▶▶P.062  
¥47,800～  
W435/D550/H805/SH450  
6.2kg



NEW  
■S・CW-F679・AL・□ ▶▶P.064  
¥43,000～  
W410/D515/H810/SH425  
5.4kg



NEW  
■S・CW-F672・AL・□ ▶▶P.066  
¥34,200～  
W410/D450/H645/SH460  
5.3kg



NEW  
■S・CW-F680・AL・□・□ ▶▶P.070  
¥36,200～  
W430/D535/H850/SH450  
5.5kg



# Wood Chair



NEW  
■S・CW-F654・AL・□ ▶▶P.074  
¥48,200～  
W445/D555/H770/SH445  
5.5kg

NA	BR		
抗V	FSC®	スタッキング	Sハネ
布ハネ	繰り返し	落下	



NEW  
■S・CW-F682・AL・□ ▶▶P.076  
¥58,400～  
W420/D520/H785/SH450  
5.5kg

NA	BR		
抗V	FSC®	スタッキング	Sハネ
布ハネ	繰り返し	落下	



NEW  
■S・CW-F683・AC・A・□ ▶▶P.078  
¥57,000～  
W520/D515/H720/SH430  
6.5kg

NA	BR		
抗V	FSC®	スタッキング	Sハネ
布ハネ	繰り返し	落下	



NEW  
■S・CW-F683・AC・B・□ ▶▶P.078  
¥69,000～  
W520/D515/H720/SH430  
6.5kg

NA	BR		
抗V	FSC®	スタッキング	Sハネ
布ハネ	繰り返し	落下	



NEW  
■S・CW-F678・AL・□ ▶▶P.080  
¥41,100～  
W415/D535/H780/SH450  
5.7kg

NO	MO		
抗V	FSC®	スタッキング	Sハネ
布ハネ	繰り返し	落下	



NEW  
■S・CW-F684・AL・□ ▶▶P.082  
¥53,600～  
W480/D525/H720/SH435  
7.3kg

N	BR		
抗V	FSC®	スタッキング	Sハネ
布ハネ	繰り返し	落下	



NEW  
■S・CW-F684・AC・□ ▶▶P.082  
¥55,800～  
W570/D525/H720/SH435  
8.0kg

N	BR		
抗V	FSC®	スタッキング	Sハネ
布ハネ	繰り返し	落下	



NEW  
■S・CW-F694・AL・□ ▶▶P.084  
¥114,000～  
W625/D590/H730/SH400  
11.5kg

フレーム:			
NO	MO		
背・座: (ブラック脚)			
WN			
抗V	FSC®	スタッキング	Sハネ
布ハネ	繰り返し	落下	



NEW  
■S・CW-F656・AL・□ ▶▶P.086  
¥63,800～  
W710/D650/H760/SH400  
11.0kg

N	BK		
抗V	FSC®	スタッキング	Sハネ
布ハネ	繰り返し	落下	



NEW  
■S・CW-F655・AL・□ ▶▶P.088  
¥52,000～  
W480/D550/H805/SH440  
8.0kg

N	BR		
抗V	FSC®	スタッキング	Sハネ
布ハネ	繰り返し	落下	



NEW  
■S・CW-F657・AC・□ ▶▶P.090  
¥55,600～  
W535/D525/H810/SH430  
7.8kg

N	BR		
抗V	FSC®	スタッキング	Sハネ
布ハネ	繰り返し	落下	



●S・CW-B421・AL・□ ▶▶P.244  
¥31,300  
W440/D475/H835/SH440  
3.5kg

NA	BR	WH	YE
RD	LBU	BU	GR
BK			
抗V	FSC®	Sハネ	布ハネ
繰り返し	落下		

# Steel Chair



NEW  
■S・CS-F659・AL・WS・□ ▶▶ P.094  
¥27,800  
W420/D505/H750/SH430  
4.0kg

NO	MO		
抗V	FSC®	スタッキング	Sハネ
布ハネ	繰り返し	落下	



NEW  
■S・CS-F660・AL・□ ▶▶ P.096  
¥29,000~  
W415/D475/H755/SH440  
4.8kg

NO	MO		
抗V	FSC®	スタッキング	Sハネ
布ハネ	繰り返し	落下	



NEW  
■S・CS-F691・AL・WS・□ ▶▶ P.098  
¥34,800~  
W510/D540/H760/SH430  
6.6kg

(ホワイト脚)	(ブラック脚)		
NO	WN		
抗V	FSC®	スタッキング(4)	Sハネ
布ハネ	繰り返し	落下	



NEW  
■S・CS-F691・AL・□ ▶▶ P.098  
¥44,200~  
W510/D540/H760/SH450  
7.3kg

(ホワイト脚)	(ブラック脚)		
NO	WN		
抗V	FSC®	スタッキング	Sハネ
布ハネ	繰り返し	落下	



NEW  
■S・CS-F692・AL・WS・□ ▶▶ P.100  
¥34,800~  
W510/D560/H760/SH430  
6.6kg

(ホワイト脚)	(ブラック脚)		
NO	WN		
抗V	FSC®	スタッキング(4)	Sハネ
布ハネ	繰り返し	落下	



NEW  
■S・CS-F692・AL・□ ▶▶ P.100  
¥44,200~  
W510/D560/H760/SH450  
7.3kg

(ホワイト脚)	(ブラック脚)		
NO	WN		
抗V	FSC®	スタッキング	Sハネ
布ハネ	繰り返し	落下	



NEW  
■S・CS-F690・AL・□ ▶▶ P.102  
¥29,200~  
W470/D465/H745/SH450  
5.0kg

NO	MO		
抗V	FSC®	スタッキング	Sハネ
布ハネ	繰り返し	落下	



NEW  
■S・CS-F642・AL・WS・□ ▶▶ P.104  
¥29,800  
W475/D490/H780/SH440  
6.0kg

NO	MO		
抗V	FSC®	スタッキング	Sハネ
布ハネ	繰り返し	落下	



NEW  
■S・CS-F642・AL・BK ▶▶ P.104  
¥26,200~  
W475/D495/H780/SH460  
5.2kg  
フレーム:  
BK

抗V	FSC®	スタッキング	Sハネ
布ハネ	繰り返し	落下	



NEW  
■S・CS-F693・AL・WS・□ ▶▶ P.106  
¥31,800  
W425/D510/H775/SH450  
5.5kg  
背・座:  
NO MO

抗V	FSC®	スタッキング	Sハネ
布ハネ	繰り返し	落下	



NEW  
■S・CS-F665・AL・□ ▶▶ P.108  
¥33,800  
W450/D510/H850/SH435  
4.8kg  
フレーム:  
MWH MBK

特注色:	MGR	MNA	MDB	MRE
	MYE	MGN	MBL	
抗V	FSC®	スタッキング	Sハネ	
布ハネ	繰り返し	落下		



NEW  
■S・CS-F674・AL・A・□・□ ▶▶ P.110  
¥27,800~  
W495/D505/H755/SH430  
4.9kg  
シート:  
NV BRV WH LBU

	LGE	YE	GR	BK
脚:	CRM	BK		
抗V	FSC®	スタッキング(4)	Sハネ	
布ハネ	繰り返し	落下		

# Steel Chair



NEW  
 ■S-CS-F674-AL-B・□・□ ▶▶ P.110  
 ¥37,300～  
 W495/D505/H755/SH460  
 6.3kg  
 シート:  
 NV BRV WH LBU  
 LGE YE GR BK  
 脚:  
 CRM BK  
 抗V FSC® スタッキング(4) Sハネ  
 布ハネ 繰り返し 落下



NEW  
 ■S-CS-F674-AL-C・□ ▶▶ P.110  
 ¥34,200～  
 W495/D510/H760/SH450  
 6.3kg  
 CRM BK  
 抗V FSC® スタッキング(4) Sハネ  
 布ハネ 繰り返し 落下



NEW  
 ■S-CS-F689-AL-BK ▶▶ P.112  
 ¥32,000～  
 W455/D530/H760/SH440  
 7.1kg  
 BK  
 抗V FSC® スタッキング Sハネ  
 布ハネ 繰り返し 落下



NEW  
 ■S-CS-F661-AL-BK ▶▶ P.114  
 ¥35,000～  
 W420/D475/H735/SH455  
 6.8kg  
 BK  
 抗V FSC® スタッキング(2) Sハネ  
 布ハネ 繰り返し 落下



NEW  
 ■S-CS-F662-AL-BK ▶▶ P.116  
 ¥36,000～  
 W420/D510/H800/SH440  
 4.8kg  
 BK  
 抗V FSC® スタッキング Sハネ  
 布ハネ 繰り返し 落下



NEW  
 ■S-CS-F645-AL-BK ▶▶ P.118  
 ¥32,200～  
 W400/D490/H765/SH430  
 7.3kg  
 BK  
 抗V FSC® スタッキング Sハネ  
 布ハネ 繰り返し 落下



NEW  
 ■S-CS-F646-AL-BK ▶▶ P.120  
 ¥32,200～  
 W400/D465/H775/SH430  
 7.3kg  
 BK  
 抗V FSC® スタッキング Sハネ  
 布ハネ 繰り返し 落下



NEW  
 ■S-CS-F643-AL・□ ▶▶ P.122  
 ¥37,600～  
 W435/D530/H765/SH430  
 6.7kg  
 CRM BK  
 抗V FSC® スタッキング Sハネ  
 布ハネ 繰り返し 落下



NEW  
 ■S-CS-F644-AL・□ ▶▶ P.124  
 ¥39,600～  
 W425/D570/H775/SH430  
 8.6kg  
 CRM BK  
 抗V FSC® スタッキング Sハネ  
 布ハネ 繰り返し 落下



NEW  
 ■S-CS-F647-AL・□ ▶▶ P.126  
 ¥49,600～  
 W495/D555/H735/SH420  
 9.6kg  
 CRM BK  
 抗V FSC® スタッキング Sハネ  
 布ハネ 繰り返し 落下



NEW  
 ■S-CS-F684-AL-BK ▶▶ P.128  
 ¥46,200～  
 W480/D515/H720/SH435  
 7.6kg  
 BK  
 抗V FSC® スタッキング Sハネ  
 布ハネ 繰り返し 落下



NEW  
 ■S-CS-F684-AC-BK ▶▶ P.128  
 ¥51,800～  
 W570/D515/H720/SH435  
 8.3kg  
 BK  
 抗V FSC® スタッキング Sハネ  
 布ハネ 繰り返し 落下



NEW

■S・CS-F663・AC・□ ▶▶ P.130

¥48,000～

W520/D560/H770/SH430

6.8kg

肘:

NO	WN		
抗V	FSC®	スタッキング	Sハネ
布ハネ	繰り返し	落下	



■S・CS-A183・□ ▶▶ P.132

¥45,800

W510/D545/H780/SH450

4.4kg

肘:

N	G		
抗V	FSC®	スタッキング	Sハネ
布ハネ	繰り返し	落下	



NEW

■S・CS-F664・AC ▶▶ P.134

¥59,600～

W565/D555/H795/SH440

9.0kg

肘:

抗V	FSC®	スタッキング	Sハネ
布ハネ	繰り返し	落下	



NEW

■S・CS-F666・AL ▶▶ P.136

¥49,800～

W515/D645/H700/SH400

10.0kg

肘:

抗V	FSC®	スタッキング	Sハネ
布ハネ	繰り返し	落下	



NEW

■S・CS-F666・ROA/LOA・□ ▶▶ P.136

¥56,400～

W565/D645/H700/SH400

12.0kg

肘:

NA	BR		
抗V	FSC®	スタッキング	Sハネ
布ハネ	繰り返し	落下	



NEW

■S・CS-F666・AC・□ ▶▶ P.136

¥63,400～

W600/D645/H700/SH400

14.0kg

肘:

NA	BR		
抗V	FSC®	スタッキング	Sハネ
布ハネ	繰り返し	落下	



●S・CS-940・□・AL ▶▶ P.138

¥23,900～

W470/D485/H750/SH430

5.2kg

肘:

WH	BK		
抗V	FSC®	スタッキング(4)	Sハネ
布ハネ	繰り返し	落下	



●S・CS-940・□・AC P.138

¥31,900～

W560/D485/H750/SH430

6.2kg

肘:

WH	BK		
抗V	FSC®	スタッキング(4)	Sハネ
布ハネ	繰り返し	落下	



●S・CS-950・□・AL ▶▶ P.138

¥23,200～

W470/D485/H750/SH430

5.2kg

肘:

WH	BK		
抗V	FSC®	スタッキング(4)	Sハネ
布ハネ	繰り返し	落下	



●S・CS-950・□・AC ▶▶ P.138

¥31,400～

W560/D485/H750/SH430

6.2kg

肘:

WH	BK		
抗V	FSC®	スタッキング(4)	Sハネ
布ハネ	繰り返し	落下	

## Outdoor



●S・CS-9670・□ ▶▶ P.142  
¥22,500  
W470/D550/H805/SH455  
4.3kg

WH	SA	OR	RD
BU	BK		
抗V	FSC®	スタッキング(4)	Sハネ
布ハネ	繰り返し	落下	



●S・CS-9673・□ ▶▶ P.144  
¥22,800  
W470/D540/H820/SH440  
4.0kg

WH	RD	GR	
抗V	FSC®	スタッキング(4)	Sハネ
布ハネ	繰り返し	落下	



●S・CS-9672・□ ▶▶ P.146  
¥29,800  
W580/D615/H780/SH440  
5.0kg

WH	RD	GR	
抗V	FSC®	スタッキング(4)	Sハネ
布ハネ	繰り返し	落下	



NEW  
■S・CG-F695・AL・□ ▶▶ P.148  
¥27,800  
W595/D565/H740/SH450  
4.2kg

IV	SA	BU	GE
GR			
抗V	FSC®	スタッキング(4)	Sハネ
布ハネ	繰り返し	落下	



NEW  
■S・CG-F696・AL・□ ▶▶ P.152  
¥18,500  
W500/D540/H780/SH455  
2.7kg

WH	SA	GR	
抗V	FSC®	スタッキング(4)	Sハネ
布ハネ	繰り返し	落下	



NEW  
■S・CG-F696・AC・□ ▶▶ P.152  
¥19,500  
W580/D540/H780/SH455  
3.2kg

WH	SA	GR	
抗V	FSC®	スタッキング(4)	Sハネ
布ハネ	繰り返し	落下	



# Stool



NEW  
■S・CW-F650・SC・□ ▶▶P.156  
¥21,200～  
W350/H460  
3.9kg

N	BR		
抗V	FSC®	スタッキング	Sハネ
布ハネ	緑り返し	落下	



NEW  
■S・CW-F648・SC・□ ▶▶P.159  
¥28,600～  
Φ410/H400  
2.8kg

NO	MO		
抗V	FSC®	スタッキング	Sハネ
布ハネ	緑り返し	落下	



NEW  
■S・CW-F649・SC・□ ▶▶P.158  
¥28,600～  
W340/H400  
2.6kg

NO	MO		
抗V	FSC®	スタッキング	Sハネ
布ハネ	緑り返し	落下	



NEW  
■S・CW-F667-ST・A・WS・□ ▶▶P.160  
¥28,800  
W370/H755  
5.2kg

N	BR		
抗V	FSC®	スタッキング	Sハネ
布ハネ	緑り返し	落下	



NEW  
■S・CW-F667・ST・A・□ ▶▶P.160  
¥33,200～  
W370/H780  
5.2kg

N	BR		
抗V	FSC®	スタッキング	Sハネ
布ハネ	緑り返し	落下	



NEW  
■S・CW-F667-ST・B・WS・□ ▶▶P.162  
¥28,800  
W335/H755  
5.2kg

N	BR		
抗V	FSC®	スタッキング	Sハネ
布ハネ	緑り返し	落下	



NEW  
■S・CW-F667・ST・B・□ ▶▶P.162  
¥33,200～  
W335/H780  
5.2kg

N	BR		
抗V	FSC®	スタッキング	Sハネ
布ハネ	緑り返し	落下	



NEW  
■S・CW-F670・ST・□ ▶▶P.164  
¥37,900～  
W440/D490/H955/SH720  
5.3kg

N	BR		
抗V	FSC®	スタッキング	Sハネ
布ハネ	緑り返し	落下	



NEW  
■S・CW-F671・ST・□ ▶▶P.168  
¥36,700～  
W430/D465/H915/SH700  
4.6kg

N	BR		
抗V	FSC®	スタッキング	Sハネ
布ハネ	緑り返し	落下	



NEW  
■S・CW-F682・ST・□ ▶▶P.170  
¥68,400～  
W420/D480/H1015/SH750  
7.0kg

NA	BR		
抗V	FSC®	スタッキング	Sハネ
布ハネ	緑り返し	落下	



NEW  
■S・CW-F678・ST・□ ▶▶P.172  
¥53,200～  
W410/D530/H930/SH675  
8.0kg

NO	MO		
抗V	FSC®	スタッキング	Sハネ
布ハネ	緑り返し	落下	



NEW  
■S・CW-F680・ST・□・□ ▶▶P.174  
¥45,200～  
W430/D485/H955/SH700  
6.2kg

N	BR		
FLU:			
取手:			
SL	BK		
抗V	FSC®	スタッキング	Sハネ
布ハネ	緑り返し	落下	

# Stool



NEW  
 ■S・CW-F684・ST・□ ▶▶P.178  
 ¥62,000～  
 W425/D470/H915/SH700  
 7.0kg  
 N BR  
 抗V FSC® スタッキング Sハネ  
 布ハネ 繰り返し 落下



NEW  
 ■S・CS-F684・ST・BK ▶▶P.180  
 ¥52,400～  
 W455/D460/H915/SH700  
 7.5kg  
 BK  
 抗V FSC® スタッキング Sハネ  
 布ハネ 繰り返し 落下



NEW  
 ■S・CS-F688・ST・WS・□ ▶▶P.182  
 ¥29,800  
 W370/H710  
 6.0kg  
 N BK  
 抗V FSC® スタッキング Sハネ  
 布ハネ 繰り返し 落下



NEW  
 ■S・CS-F687・ST・WS・□・□ ▶▶P.184  
 ¥29,700  
 W370/H700  
 5.4kg  
 座:  
 NA BR  
 フレーム:  
 WH BK  
 抗V FSC® スタッキング Sハネ  
 布ハネ 繰り返し 落下



NEW  
 ■S・CS-F687・ST・BK ▶▶P.184  
 ¥41,000～  
 W370/H750  
 6.0kg  
 BK  
 抗V FSC® スタッキング Sハネ  
 布ハネ 繰り返し 落下



NEW  
 ■S・CS-F698・ST・□ ▶▶P.186  
 ¥29,900～  
 W390/H700  
 3.8kg  
 WH BK  
 抗V FSC® スタッキング Sハネ  
 布ハネ 繰り返し 落下



NEW  
 ■S・CS-F699・ST・□ ▶▶P.187  
 ¥29,900～  
 W400/H710  
 4.1kg  
 WH BK  
 抗V FSC® スタッキング Sハネ  
 布ハネ 繰り返し 落下



NEW  
 ■S・CS-F692・ST・WS・□ ▶▶P.188  
 ¥48,800～  
 W470/D500/H1015/SH700  
 9.0kg  
 (ホワイト脚) (ブラック脚)  
 NO WN  
 抗V FSC® スタッキング Sハネ  
 布ハネ 繰り返し 落下



NEW  
 ■S・CS-F692・ST・□ ▶▶P.188  
 ¥54,200～  
 W470/D500/H1015/SH720  
 9.7kg  
 (ホワイト脚) (ブラック脚)  
 NO WN  
 抗V FSC® スタッキング Sハネ  
 布ハネ 繰り返し 落下



NEW  
 ■S・CS-F674・ST・A・□・□ ▶▶P.190  
 ¥36,800～  
 W465/D490/H865/SH675  
 6.2kg  
 シート:  
 NV BRV  
 脚:  
 CRM BK  
 抗V FSC® スタッキング(3) Sハネ  
 布ハネ 繰り返し 落下



NEW  
 ■S・CS-F674・ST・B・□・□ ▶▶P.190  
 ¥46,200～  
 W465/D490/H865/SH700  
 7.2kg  
 シート:  
 NV BRV  
 脚:  
 CRM BK  
 抗V FSC® スタッキング(3) Sハネ  
 布ハネ 繰り返し 落下



NEW  
 ■S・CS-A183・ST・□ ▶▶P.192  
 ¥57,600  
 W510/D480/H950/SH690  
 6.7kg  
 N G  
 抗V FSC® スタッキング Sハネ  
 布ハネ 繰り返し 落下

# Table



NEW ■S·TT-F711 >>> P.196

○ G·H·I	φ600~	¥36,800~
□ A·B·D	600/600~	¥33,800~
□ J·K·L·O Q·R·T	600/750~	¥38,800~

NB	BR	NO	MO
WN			
抗V	FSC®		



NEW ■S·TT-F712 >>> P.196

○ G·H·I	φ600~	¥27,800~
□ A·B·D	600/600~	¥26,200~
□ J·K·L·O Q·R·T	600/750~	¥31,800~

NB	BR	NO	MO
WN			
抗V	FSC®		



NEW ■S·TT-F713 >>> P.198

○ G·H·I	φ600~	¥31,800~
□ A·B·D	600/600~	¥28,200~
□ J·K·L·O Q·R·T	600/750~	¥33,500~

NB	BR		
抗V	FSC®		



NEW ■S·TT-F713 >>> P.198

○ G·H·I	φ600~	¥35,800~
□ A·B·D	600/600~	¥30,800~
□ J·K·L·O Q·R·T	600/750~	¥36,800~

NO	MO		
抗V	FSC®		



NEW ■S·TT-F713 >>> P.198

○ G·H·I	φ600~	¥41,500~
□ A·B·D	600/600~	¥33,800~
□ J·K·L·O Q·R·T	600/750~	¥39,800~

WN			
抗V	FSC®		



NEW ■S·TT-F729 >>> P.200

○ G·H·I	φ600~	¥27,800~
□ A·B·D	600/600~	¥24,200~
□ J·K·L·O Q·R·T	600/750~	¥29,800~

NB	BR	NO	MO
抗V	FSC®		



NEW ■S·TT-F730 >>> P.200

○ G·H·I	φ600~	¥32,800~
□ A·B·D	600/600~	¥29,500~
□ J·K·L·O Q·R·T	600/750~	¥36,800~

NB	BR	NO	MO
抗V	FSC®		



NEW ■S·TT-F731 >>> P.200

○ G·H·I	φ600~	¥25,800~
□ A·B·D	600/600~	¥23,500~
□ J·K·L·O Q·R·T	600/750~	¥28,200~

NB	BR	NO	MO
抗V	FSC®		



NEW ■S·TT-F732 >>> P.200

○ G·H·I	φ600~	¥23,800~
□ A·B·D	600/600~	¥21,200~
□ J·K·L·O Q·R·T	600/750~	¥23,800~

NB	BR	NO	MO
抗V	FSC®		



●S·LB-35 >>> P.202

¥17,500~  
W(S:590/M:705/L:710)/H670

MM	SL	BL
----	----	----

# Table



●S・LB-50      ▶▶ P.204  
 ¥25,400~  
 W700/H670  
 MM    AMS    SL    **BL**



●S・LB-85・□・S/L      ▶▶ P.206  
 ¥29,800~  
 W(S:φ440/L:φ500)/H670  
 SUSU    SL



●S・LB-01      ▶▶ P.208  
 ¥20,500~  
 W(S:φ400/M:φ500/L:φ640)/H470~  
 SL    **BL**



●S・LB-04      ▶▶ P.210  
 ¥23,500  
 W430/H470~  
 SL    **BL**



●S・LB-08      ▶▶ P.210  
 ¥24,800  
 W550/H670  
 SL    **BL**



●S・LB-05      ▶▶ P.210  
 ¥32,200  
 W650/H470~  
 SL    **BL**



●S・LB-06F・□・S/L      ▶▶ P.210  
 ¥44,500~  
 W(S:650/L:800)/H670  
 SL    **BL**



●S・LS-41      ▶▶ P.212  
 ¥34,800~  
 W855~/D705~/H670  
 SL    **BL**

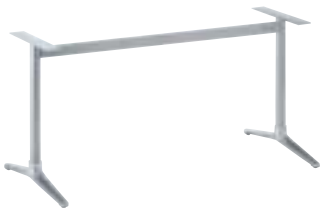

●S・LB-51      ▶▶ P.216  
 ¥47,500~  
 W1075~/D700/H670  
 MM    AMS    SL    **BL**



NEW  
 ■S・TL-F722・A・□      ▶▶ P.218  
 ¥39,500  
 φ320/H550  
 WH    **BK**



NEW  
 ■S・TL-F722・B・□      ▶▶ P.218  
 ¥65,800  
 W450/H680  
 WH    **BK**



NEW  
 ■S・TL-F701      ▶▶ P.220  
 ¥44,800  
 W280/D450/H550  
 BR    **FSC®**  
 抗V

# Sofa



NEW  
 ■S・SM-F686・SC・LO・□ ▶▶ P.224  
 ¥47,200～  
 W450/D405/H400  
 4.5kg  
 台輪：  
 N BR  
 抗V FSC® スタッキング Sパネ  
 布パネ 繰り返し 落下



NEW  
 ■S・SM-F686・SC・HI・□ ▶▶ P.224  
 ¥56,800～  
 W450/D405/H500  
 5.5kg  
 台輪：  
 N BR  
 抗V FSC® スタッキング Sパネ  
 布パネ 繰り返し 落下



NEW  
 ■S・SM-F702・B・L・NB ▶▶ P.226  
 ¥76,400～  
 W500/D435/H400  
 8.3kg  
 NB  
 抗V FSC® スタッキング Sパネ  
 布パネ 繰り返し 落下



NEW  
 ■S・SM-F702・A・L・NB ▶▶ P.226  
 ¥122,000～  
 W1000/D870/H400  
 23.0kg  
 NB  
 抗V FSC® スタッキング Sパネ  
 布パネ 繰り返し 落下



NEW  
 ■S・SM-F702・A・H・NB ▶▶ P.226  
 ¥129,000～  
 W1000/D870/H500  
 26.0kg  
 NB  
 抗V FSC® スタッキング Sパネ  
 布パネ 繰り返し 落下



NEW  
 ■S・SM-F706・AL1・□ ▶▶ P.228  
 ¥133,000～  
 W990/D700/H750/SH400  
 23.0kg  
 WH BK  
 抗V FSC® スタッキング Sパネ  
 布パネ 繰り返し 落下



NEW  
 ■S・SM-F706・AL2・□ ▶▶ P.228  
 ¥143,000～  
 W990/D700/H750/SH400  
 23.5kg  
 WH BK  
 抗V FSC® スタッキング Sパネ  
 布パネ 繰り返し 落下



NEW  
 ■S・SM-F706・SCK・□ ▶▶ P.228  
 ¥104,000～  
 W990/D700/H400  
 13.5kg  
 WH BK  
 抗V FSC® スタッキング Sパネ  
 布パネ 繰り返し 落下



NEW  
 ■S・SM-F706・T・□ ▶▶ P.228  
 ¥149,000  
 W990/D700/H385  
 23.0kg  
 WH BK  
 抗V FSC® スタッキング Sパネ  
 布パネ 繰り返し 落下



NEW  
 ■S・SF-F704・AL ▶▶ P.232  
 ¥108,000～  
 W700/D770/H690/SH405  
 16.0kg  
 抗V FSC® スタッキング Sパネ  
 布パネ 繰り返し 落下



NEW  
 ■S・SF-F704・CCK ▶▶ P.232  
 ¥150,000～  
 W760/D760/H690/SH405  
 20.0kg  
 抗V FSC® スタッキング Sパネ  
 布パネ 繰り返し 落下



NEW  
 ■S・SF-F704・NR ▶▶ P.232  
 ¥177,000～  
 W1125/D765/H690/SH405  
 20.0kg  
 抗V FSC® スタッキング Sパネ  
 布パネ 繰り返し 落下

# Sofa



NEW  
■S・SF-F704・TR ▶▶ P.232  
¥191,000～  
W1405/D760/H690/SH405  
24.0kg

抗V FSC® スタッキング Sハネ  
布ハネ 繰り返し 落下



NEW  
■S・SF-F704・SCC ▶▶ P.232  
¥139,000～  
W1120/D750/H405  
18.0kg

抗V FSC® スタッキング Sハネ  
布ハネ 繰り返し 落下



NEW  
■S・SF-F704・SCK ▶▶ P.232  
¥94,000～  
W700/D750/H405  
13.0kg

抗V FSC® スタッキング Sハネ  
布ハネ 繰り返し 落下



NEW  
■S・SF-F704・AL・T ▶▶ P.232  
¥396,000～  
W1040/D870/H1160/SH405  
41.0kg

抗V FSC® スタッキング Sハネ  
布ハネ 繰り返し 落下



NEW  
■S・SF-F704・AL・T・LT・□ ▶▶ P.232  
¥469,000～  
W1040/D870/H1160/SH405  
43.0kg

シェードカラー：  
WH BK  
抗V FSC® スタッキング Sハネ  
布ハネ 繰り返し 落下



NEW  
■S・SM-F705 ▶▶ P.236  
¥288,000～  
W1200/D1100/H580/SH400  
40.0kg

抗V FSC® スタッキング Sハネ  
布ハネ 繰り返し 落下



NEW  
■S・SF-F685・AC・□ ▶▶ P.238  
¥135,000～  
W680/D700/H810/SH420  
17.0kg

(ビーチ) フレーム：  
N BR  
(オーク) フレーム：  
NO  
抗V FSC® スタッキング Sハネ  
布ハネ 繰り返し 落下



NEW  
■S・SF-F658・AC・□ ▶▶ P.240  
¥114,000～  
W600/D740/H735/SH420  
12.3kg

フレーム：  
N BR  
抗V FSC® スタッキング Sハネ  
布ハネ 繰り返し 落下



NEW  
■C・SF-F668・AC・A・□ ▶▶ P.242  
¥135,000～  
W605/D640/H695/SH390  
10.8kg

フレーム：  
NA BK  
抗V FSC® スタッキング Sハネ  
布ハネ 繰り返し 落下

**C・SF**

C・SF・F668・AC・A ..... 242

**S・CG**

S・CG-F695・AL ..... 148

S・CG-F696・AC ..... 152

S・CG-F696・AL ..... 152

**S・CS**

S・CS-940・AC ..... 138

S・CS-940・AL ..... 138

S・CS-950・AC ..... 138

S・CS-950・AL ..... 138

S・CS-9670 ..... 142

S・CS-9672 ..... 146

S・CS-9673 ..... 144

S・CS-A183 ..... 132

S・CS-A183・ST ..... 192

S・CS-F642・AL ..... 104

S・CS-F642・AL・WS ..... 104

S・CS-F643・AL ..... 122

S・CS-F644・AL ..... 124

S・CS-F645・AL ..... 118

S・CS-F646・AL ..... 120

S・CS-F647・AL ..... 126

S・CS-F659・AL・WS ..... 094

S・CS-F660・AL ..... 096

S・CS-F661・AL ..... 114

S・CS-F662・AL ..... 116

S・CS-F663・AC ..... 130

S・CS-F664・AC ..... 134

S・CS-F665・AL ..... 108

S・CS-F666・AC ..... 136

S・CS-F666・AL ..... 136

S・CS-F666・LOA/ROA ..... 136

S・CS-F674・AL・A ..... 110

S・CS-F674・AL・B ..... 110

S・CS-F674・AL・C ..... 110

S・CS-F674・ST・A ..... 190

S・CS-F674・ST・B ..... 190

S・CS-F684・AC ..... 128

S・CS-F684・AL ..... 128

S・CS-F684・ST ..... 180

S・CS-F687・ST ..... 184

S・CS-F687・ST・WS ..... 184

S・CS-F688・ST・WS ..... 182

S・CS-F689・AL ..... 112

S・CS-F690・AL ..... 102

S・CS-F691・AL ..... 098

S・CS-F691・AL・WS ..... 098

S・CS-F692・AL ..... 100

S・CS-F692・AL・WS ..... 100

S・CS-F692・ST ..... 188

S・CS-F692・ST・WS ..... 188

S・CS-F693・AL・WS ..... 106

S・CS-F698・ST ..... 186

S・CS-F699・ST ..... 187

**S・CW**

S・CW-B421・AL ..... 244

S・CW-F648・SC ..... 159

S・CW-F649・SC ..... 158

S・CW-F650・SC ..... 156

S・CW-F651・AL ..... 036

S・CW-F652・AL ..... 046

S・CW-F653・AL ..... 054

S・CW-F654・AL ..... 074

S・CW-F655・AL ..... 088

S・CW-F656・AL ..... 086

S・CW-F657・AC ..... 090

S・CW-F667・ST・A ..... 160

S・CW-F667・ST・A・WS ..... 160

S・CW-F667・ST・B ..... 162

S・CW-F667・ST・B・WS ..... 162

S・CW-F670・AL・A ..... 038

S・CW-F670・AL・B ..... 038

S・CW-F670・AL・C ..... 038

S・CW-F670・ST ..... 164

S・CW-F671・AC ..... 052

S・CW-F671・AL ..... 052

S・CW-F671・ST ..... 168

S・CW-F672・AL ..... 066

S・CW-F673・AL ..... 042

S・CW-F674・AL・A ..... 056

S・CW-F674・AL・B ..... 056

S・CW-F674・AL・C ..... 056

S・CW-F675・AL ..... 050

S・CW-F675・AL・WS ..... 050

S・CW-F676・AL・A ..... 060

S・CW-F676・AL・B ..... 060

S・CW-F677・AL・A ..... 062

S・CW-F677・AL・B ..... 062

S・CW-F677・AL・C ..... 062

S・CW-F678・AL ..... 080

S・CW-F678・ST ..... 172

S・CW-F679・AL ..... 064

S・CW-F680・AL ..... 070

S・CW-F680・ST ..... 174

S・CW-F682・AL ..... 076

S・CW-F682・ST ..... 170

S・CW-F683・AC・A ..... 078

S・CW-F683・AC・B ..... 078

S・CW-F684・AC ..... 082

S・CW-F684・AL ..... 082

S・CW-F684・ST ..... 178

S・CW-F694・AL ..... 084

S・CW-F697・AL ..... 044

S・CW-F697・AL・WS ..... 044

**S・LB**

S・LB-01 ..... 208

S・LB-04 ..... 210

S・LB-05 ..... 210

S・LB-06F ..... 210

S・LB-08 ..... 210

S・LB-35 ..... 202

S・LB-50 ..... 204

S・LB-51 ..... 216

S・LB-85 ..... 206

**S・LS**

S・LS-41 ..... 212

**S・SF**

S・SF-F658・AC ..... 240

S・SF-F685・AC ..... 238

S・SF-F704・AL ..... 232

S・SF-F704・AL・T ..... 232

S・SF-F704・AL・T・LT ..... 232

S・SF-F704・CCK ..... 232

S・SF-F704・NR ..... 232

S・SF-F704・SCC ..... 232

S・SF-F704・SCK ..... 232

S・SF-F704・TR ..... 232

**S・SM**

S・SM-F686・SC・HI ..... 224

S・SM-F686・SC・LO ..... 224

S・SM-F702・A・H ..... 226

S・SM-F702・A・L ..... 226

S・SM-F702・B・L ..... 226

S・SM-F705 ..... 236

S・SM-F706・AL1 ..... 228

S・SM-F706・AL2 ..... 228

S・SM-F706・SCK ..... 228

S・SM-F706・T ..... 228

**S・TL**

S・TL-F701 ..... 220

S・TL-F722・A ..... 218

S・TL-F722・B ..... 218

**S・TT**

S・TT-F711[FSC®認証突板] ..... 196

S・TT-F712[FSC®認証突板] ..... 196

S・TT-F713[FSC®認証突板] ..... 198

S・TT-F729[FSC®認証メラミン] ..... 200

S・TT-F730[FSC®認証メラミン] ..... 200

S・TT-F731[FSC®認証メラミン] ..... 200

S・TT-F732[FSC®認証メラミン 樹脂エッジ] ..... 200

# NATURAL WOOD

## 天然木

自然の木の風合いや個体差を生かした塗装仕上げ。FSC®認証材を使用 (FSC®C013448)。塗装は、不特定多数の方が利用する施設でも安心してお使いいただくため、SIAA (抗菌製品技術協議会) により抗ウイルス・抗菌効果を認められた塗装を施しています。

抗ウイルス

抗菌

### FSC® 認証ビーチ材・ウレタン塗装 (抗ウイルス)

N (クリア色)

BR (ブラウン色)

【ビーチ材】白っぽい北欧風の色味と、きめが細かく柔らかな質感が特徴。硬さとしなやかさを併せ持ち曲木にも適しています。

### FSC® 認証アッシュ材・ウレタン塗装 (抗ウイルス)

NA (クリア色)

BR (ブラウン色)

【アッシュ材】白い木肌を持ち、硬さと粘り気が強く、衝撃に強い樹種です。力強い木目のはっきりと出るため、美しい木目を楽しむことができます。

### FSC® 認証レッドオーク材・ウレタン塗装 (抗ウイルス)

NO (ナチュラルオーク色)

MO (ミディアムオーク色)

【レッドオーク材】節は大きめで、木目も力強いいため、製品によって木目の違いを楽しむことができます。木目が真っすぐで、ホワイトオークと比べると、やや赤みを帯びた優しい色味が特長です。虎斑(とらふ)という杢目が出ることもあり、個性豊かな表情。

### FSC® 認証ホワイトオーク材・ウレタン塗装 (抗ウイルス)

NO (ナチュラルオーク色)

MO (ミディアムオーク色)

【ホワイトオーク材】節は大きめで、色が白く木目も力強いいため、製品によって木目の違いを楽しむことができます。重厚で硬く、独特の存在感があります。虎斑(とらふ)という杢目が出ることもあり、個性豊かな表情。ウイスキー用の樽材や船材としても利用されています。

### FSC® 認証ウォールナット材・ウレタン塗装 (抗ウイルス)

WN (ウォールナット色)

【ウォールナット材】世界三大銘木の一つです。上品で落ち着いた色合いと重厚感のある杢目が美しい高級材の代名詞。使い込むうちに、色目に変化して風合いがでてきます。

※材 (特にアッシュ材) によっては節目やミネラル線 (黒い節) があらわれたり、荒い目が出る場合があります。材の生地を最大限活かした塗装を採用しているため、同じ品番の製品でも多少色合いが異なります。

ビーチ材 / N

ビーチ材 / BR

アッシュ材 / NA

アッシュ材 / BR

オーク材 / MO

オーク材 / NO

ウォールナット材 / WN



# MELAMINE VENEER

## メラミン化粧板

FSC® 認証材、不特定多数の方が利用する施設でも安心してお使いいただくため、指紋がつきにくい指紋レス仕様、また、メンテナンス性を考え、耐アルコール、耐次亜塩素酸系ナトリウムといった高い耐薬品性能を備えています。

耐アルコール

耐次亜塩素酸

NB / ナチュラルビーチ色

BR / ブラウンビーチ色

NO / ナチュラルオーク色

MO / ミディアムブラウンオーク色

## 塗装 ※天然木のみ

SIAA (抗菌製品技術協議会) により抗ウイルス・抗菌効果の認められた塗装を施しています。

抗ウイルス

抗菌



### Anti Virus

製品上の特定ウイルスの数を減少させます

無機抗ウイルス加工剤・塗装  
木部塗膜面  
JP0612455X0008M

椅子には、SIAAの安全性に適合した抗ウイルス性能を持った塗装を施しています。



### Anti Virus

製品上の特定ウイルスの数を減少させます

無機抗ウイルス加工剤・塗装  
木部塗膜面  
JP0612455X0007L

SIAAマークはISO21702法により評価された結果に基づき、抗菌製品技術協議会ガイドラインで品質管理・情報公開された製品に表示されています。

- ・抗ウイルス加工は、病気の治療や予防を目的とするものではありません。
- ・SIAAの安全性基準に適合しています。

天板には、SIAAの安全性に適合した抗ウイルス／抗菌性能を持った塗装を施しています。



### for KOHKIN

無機抗菌加工剤・塗装

木部塗膜面

JP0122455X0006G

SIAAマークはISO22196法により評価された結果に基づき、抗菌製品技術協議会ガイドラインで品質管理・情報公開された製品に表示されています。

# LEATHER



## LEATHER & FABRIC

### 機能

防汚	防汚加工により汚れがつきにくく、付着した汚れも落としやすくなっています。
抗菌	抗菌加工により菌の繁殖を抑えます。
耐アルコール	アルコール系の薬品が付着しても、硬化しにくく、ソフトな風合いを保ちます。
難燃	JIS規格難燃テストをクリアした張材です。
防炎	防炎性能試験をクリアした張材です。
ウォッシュابل	ご家庭で洗うことができます。
耐次亜塩素酸	次亜塩素酸ナトリウム高濃度1%の試験に合格しています。
0.02次亜塩素酸	次亜塩素酸ナトリウム通常推奨濃度0.02%の試験に合格しています。
耐摩耗	摩耗に強い張地です。
抗ウイルス	抗ウイルス機能をもった張地です。
環境	環境にやさしい張材です。

### ご注意

- 掲載以外の張材での張替え対応も承ります。担当者までお問い合わせください。
- イス製品のデザイン、張材の性質により張加工が困難な場合がありますので、担当者までお問い合わせください。
- 白やベージュなどの淡色の張材については、衣類などの染料が色移りする場合がありますので予めご了承ください。
- 張材の性質により仕上り状態がカタログの掲載写真と若干相違する場合や、商品によっては、柄の方向が写真と異なる場合がございます。予めご了承ください。
- 柄合わせによる制作も承りますが、価格については別途見積りとなります。

### リンク張材情報

その他張材情報は右記の二次元コードよりご覧ください。



## AL-10

木に合う和色でコーディネートに便利。防災認定REACH対応。

- ビニールレザー（メリヤス裏地）
- 規格 W1,220



抗菌		耐アルコール		難燃	
耐次亜塩素酸		防汚		防災	
AL-10A	AL-10B	AL-10C	AL-10D	AL-10E	AL-10F
AL-10G	AL-10H	AL-10I	AL-10J	AL-10K	AL-10L
AL-10M	AL-10N	AL-10O	AL-10P	AL-10Q	AL-10R
AL-10S	AL-10T	AL-10U	AL-10V	AL-10W	AL-10X
AL-10Y	AL-10Z	AL-1027	AL-1028	AL-1029	AL-1030
AL-1031	AL-1032	AL-1033	AL-1034	AL-1035	AL-1036

## BL-13

豊富なカラー展開とすっきりとした織物調が魅力的なレザーです。

- ビニールレザー（メリヤス裏地）
- 規格 W1,220

抗菌		耐アルコール		難燃	
耐次亜塩素酸					
BL-13A	BL-13B	BL-13C	BL-13D	BL-13E	BL-13F
BL-13G	BL-13H	BL-13I	BL-13J	BL-13K	BL-13L
BL-13M	BL-13N	BL-13O	BL-13P	BL-13Q	BL-13R
BL-13S	BL-13T	BL-13U	BL-13V	BL-13W	BL-13X
BL-13Y	BL-13Z	BL-1363	BL-1364	BL-1365	BL-1366
BL-1370	BL-1375				

## BL-08

アンティーク調のビニールレザーです。

- ビニールレザー（メリヤス裏地）
- 規格 W1,370

耐次亜塩素酸					
BL-08A	BL-08B	BL-08C	BL-08D	BL-08E	BL-08F
BL-08G	BL-08H	BL-08I	BL-08J		

## BL-14

ヴィンテージスタイルにもお勧めのデニム柄レザーです。

- ビニールレザー（ポリエステル 65%・レーヨン 35% 裏地）
- 規格 W1,220

抗菌		耐アルコール		難燃	
耐次亜塩素酸					
BL-14A	BL-14B	BL-14C	BL-14D	BL-14E	BL-14F

## CL-32

製造時のCO<sub>2</sub>排出量を大幅に抑えた、なめらかなタッチ感で風合いの高いソフトレザーです。

- ソフトレザー
- 規格 W1,370

耐アルコール		耐摩耗		環境	
CL-32A	CL-32B	CL-32C	CL-32D	CL-32E	CL-32F
CL-32G	CL-32H	CL-32I	CL-32J	CL-32K	CL-32L
CL-32M					



全てのカラーチップは、反方向に統一して掲載しています。

# LEATHER



CL-35



CL-36



CL-38



EL-01

## CL-35

光の陰影で豊かな表情を魅せる葛布の様な織物調レザーです。

●ビニールレザー（メリヤス裏地） ●規格 W1,220

抗菌		耐アルコール		難燃	
耐次亜塩素酸					
CL-35A	CL-35B	CL-35C	CL-35D	CL-35E	CL-35F
CL-35G	CL-35H	CL-35I	CL-35J	CL-35K	CL-35L
CL-35M	CL-35N	CL-35O	CL-35P	CL-35Q	CL-35R
CL-35S	CL-35T				

## CL-36

上品な表情の織物調レザー。ニュアンスカラーが魅力です。

●ビニールレザー（メリヤス裏地） ●規格 W1,220

抗菌		耐アルコール		難燃	
耐次亜塩素酸					
CL-36A	CL-36B	CL-36C	CL-36D	CL-36E	CL-36F
CL-36G	CL-36H	CL-36I	CL-36J	CL-36K	CL-36L
CL-36M	CL-36N	CL-36O	CL-36P	CL-36Q	CL-36R
CL-36S	CL-36T	CL-36U			

## CL-38

NEW

天然由来成分で構成した多機能ノンフタル酸レザーです。

●ビニールレザー（メリヤス裏地・レーヨン100%） ●規格 W1,370

抗菌		耐アルコール		難燃	
耐次亜塩素酸		防汚		環境	
CL-38A	CL-38B	CL-38C	CL-38D	CL-38E	CL-38F
CL-38G	CL-38H	CL-38I			

## EL-01

本革のようなリッチな風合いと質感が魅力。製造時のCO<sub>2</sub>排出量を大幅に抑え、表面スクラッチ強度も強いレザーです。

●ソフトレザー ●規格 W1,370





















耐アルコール		環境			
EL-01A	EL-01B	EL-01C	EL-01D	EL-01E	EL-01F
EL-01G	EL-01H				

# FABRIC

## CF-09

異色に染まる杻系をランダムに使用した、深みのある色と風合いをもつエコファブリックです。





●平織 (ポリエステル 100%・再生ポリエステル 50%) ●規格 W1,350

ウォッシュアブル		0.02 次亜塩素酸			
					
CF-09A	CF-09B	CF-09C	CF-09D	CF-09E	CF-09F
					
CF-09G	CF-09H	CF-09I	CF-09J	CF-09K	CF-09L
					
CF-09M	CF-09N	CF-09O	CF-09P	CF-09Q	CF-09R
					
CF-09S	CF-09T				

## EF-41

原着糸 (製造時の水使用量が少なく、CO<sub>2</sub>削減を実現)を使用した環境に優しいやわらかなタッチのファブリックです。



















●平織 (原着ポリエステル100%) ●規格 W1,400

耐次亜塩素酸		ウォッシュアブル		環境	
					
EF-41A	EF-41B	EF-41C	EF-41D	EF-41E	EF-41F
					
EF-41G					

## FF-34

リサイクル可能な素材を使った、溶剤 (PFC化合物) を含まない環境に優しい防汚ファブリックです。

●平織 (オレフィン100%) ●規格 W1,380

0.02 次亜塩素酸		環境			
					
FF-34A	FF-34B	FF-34C	FF-34D	FF-34E	FF-34F
					
FF-34G	FF-34H	FF-34I	FF-34J	FF-34K	FF-34L
					
FF-34M	FF-34N	FF-34O	FF-34P	FF-34Q	FF-34R

## FF-36

SEKマークを取得した制菌加工、抗ウイルス加工を施しています。製造時のCO<sub>2</sub>削減に配慮した環境にも優しいファブリックです。

●綾織 (ポリエステル100%) ●規格 W1,350

抗ウイルス		抗菌		環境	
					
FF-36A	FF-36B	FF-36C	FF-36D	制菌加工 (特定用途)	制菌加工 (一般用途)
					抗ウイルス加工



全てのカラーチップは、反方向に統一して掲載しています。

# FABRIC



## FF-37



陰影のあるドット調の織組織で立体感を出したナチュラルモダンな意匠。しみ防止機能をもった環境に優しいファブリックです。

- 平織 (ポリエステル 100%) ●規格 W1,430

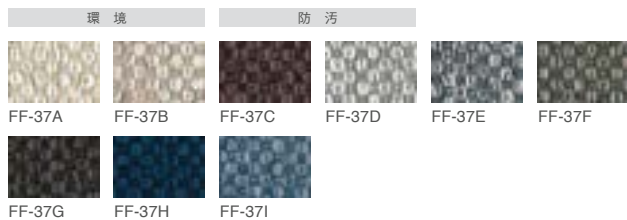

## FF-38



メランジ感とふくらみのある糸を織り込んだウールライクな表情が魅力。しみ防止機能をもった環境に優しいファブリックです。

- 平織 (ポリエステル 100%) ●規格 W1,430

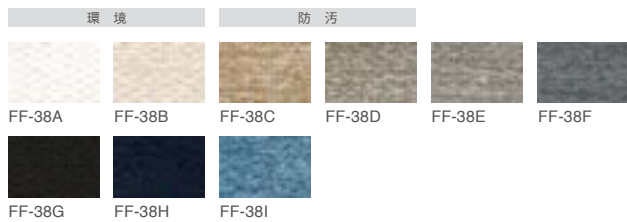

## OS-02 OLIVER'S SELECTION (ランク外)



上品な光沢感とソフトなタッチ感のアクアクリン加工ファブリックです。

- 平織 (ポリエステル 100%) ●規格 W1,400



## OS-06 OLIVER'S SELECTION (ランク外)



スエードタッチのアクアクリン加工ファブリックです。

- パイル織 (ポリエステル 50%・アクリル 35%・ナイロン 15%) ●規格 W1,400

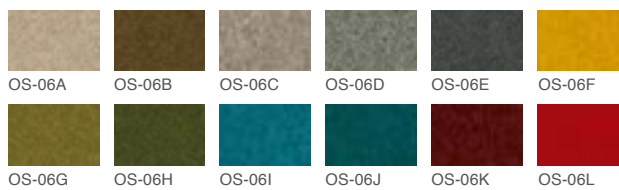



**OS-07 OLIVER'S SELECTION** (ランク外)

さらりとした表情がモダンな印象のファブリックです。

- ドビー織 (100% Solution dyed Acrylic)
- 規格 W1,600

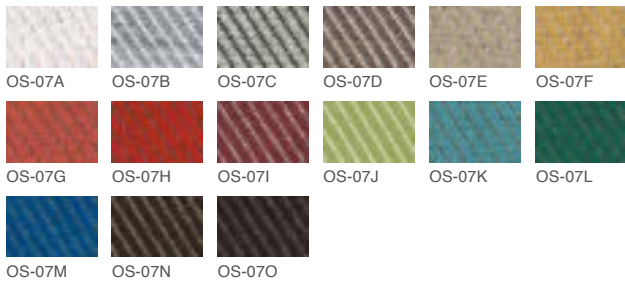

**OS-09 OLIVER'S SELECTION** (ランク外)

無地調のジャガード織がエレガントで高級感を演出します。

- ジャガード織 (100% Solution dyed Acrylic)
- 規格 W1,600

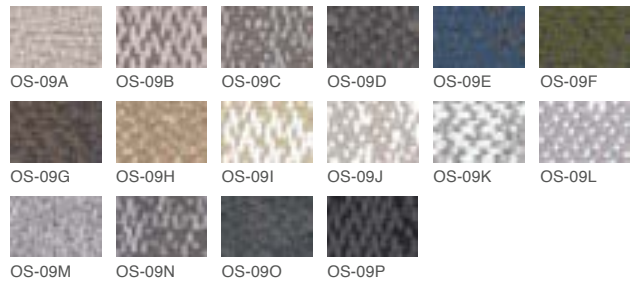

**OS-08 OLIVER'S SELECTION** (ランク外)

細かな織で豊かな表情を表現しているファブリックです。

- ドビー織 (100% Solution dyed Acrylic)
- 規格 W1,600

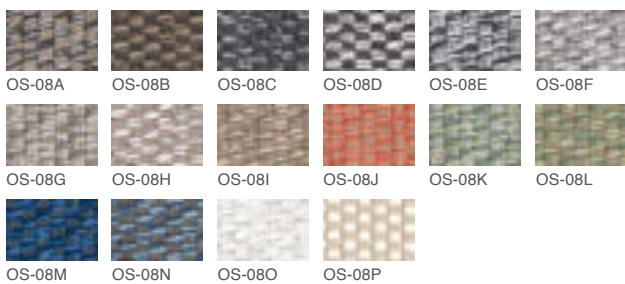

※OS-07、OS-08、OS-09は輸入張地につき、納期がかかる場合があります。  
詳しくはお問い合わせください。

インドアでもアウトドアでも利用が可能で、直接消毒もできるagoraの高機能ファブリック。消毒用アルコール、次亜塩素酸水だけでなく、身近にある漂白剤等で直接生地にスプレーしウイルスや汚れを簡単にふき取る事が可能です。  
※経年のご使用により、風合いの変化や撥水機能の低下がみられる場合がございます。



全てのカラーチップは、反方向に統一して掲載しています。

## 👉 世界で最も信頼度の高い森林認証制度

FSC® (Forest Stewardship Council®: (森林管理協議会)) は、責任ある森林管理を世界に普及させるために国際的な森林認証制度を運営しています。適切に管理された森林で伐採された木材を積極的に利用することで、健全な森林の育成を支援するとともに、無秩序な森林伐採や違法伐採などを抑制する役割を担っています。

オリバーでは、森林資源を有機的に活用するために、FSC® による認証を受けた輸入材や国産材を使用しています。これによって、家具材として使う木材は、どこの森林でどのように管理されてきたのかが証明され、違法伐採などで流通している木材ではないことが明白になります。つまり、適切に管理された森林は生態系を保護する役目も果たしており、その環境下で安全に管理された森林から木材を調達することで、オリバーは環境保護を支援する活動を推進しています。



責任ある森林管理  
のマーク

## 👉 FSC® 認証製品の提供

FSC® 認証制度には第三者機関が審査・認証する2つの認証、FM認証(森林管理の認証)とCoC認証(加工、流通過程の認証)があります。FSC® マークが付けられることが認められるには、FM認証を取得し、適切に管理された森林から収穫された木材を使用し、CoC認証を取得した事業者が生産、加工、流通させる必要があります。そのため、いつ、どこで仕入れ、加工したかなど、製品が生み出されるトレーサビリティが全てわかるようになっています。





世界有数の木材消費国であり、木材輸入国である日本。国内消費の約80%を海外に依存する日本では、世界の森林問題に対する責任も大きいはず。適切に管理された森林の木でつくられたFSC®認証製品を購入することは、世界の森を守ることに繋がります。私たちは、CoC認証を取得し、森を守るためのFSC®認証製品の企画・販売を積極的に推進しています。



## 2次元コード

製品ページ内の2次元コードを読み取ると、Web上で製品情報をご覧いただくことができます。また、会員登録すれば製品の2D・3D図面がダウンロード可能に。気になる製品をお気に入り登録すれば、必要な時にお気に入りリストから素早く確認できます。





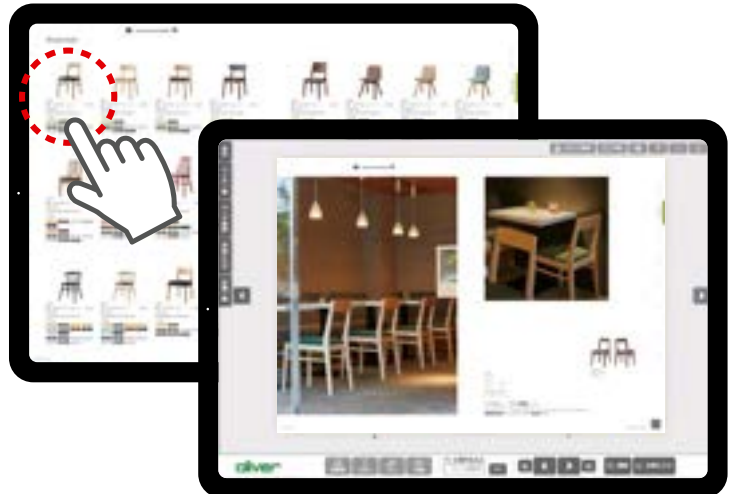
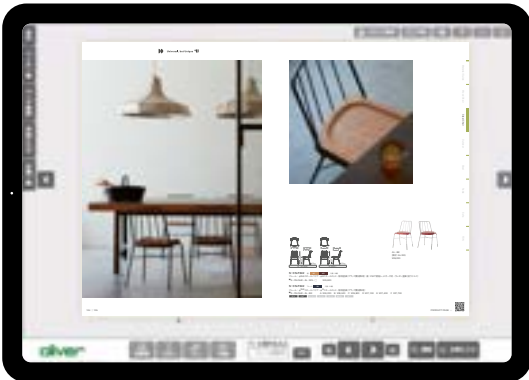

-  製品の詳細情報が確認できる
-  図面データがダウンロードできる
-  気になる製品はお気に入りに登録できる

## DD デジタルカタログ

見たいページやURLに素早くアクセスできるリンク機能や、企画書作成などにも利用しやすいデジタルカタログならではの便利な機能を搭載しました。



-  使用したい部分を切り抜ける
-  カタログ内テキストをコピーできる
-  ペンツールで書き込みも可能
-  気になるページにメモ付きの付箋がつけられる

-  一覧ページから製品ページに飛べる



# Wood Chair

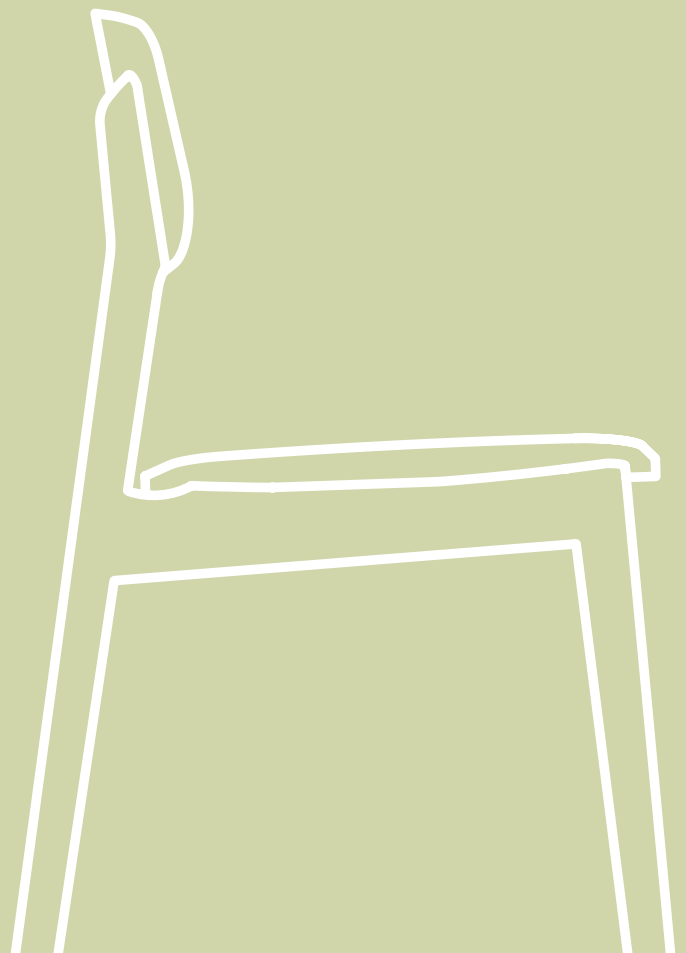

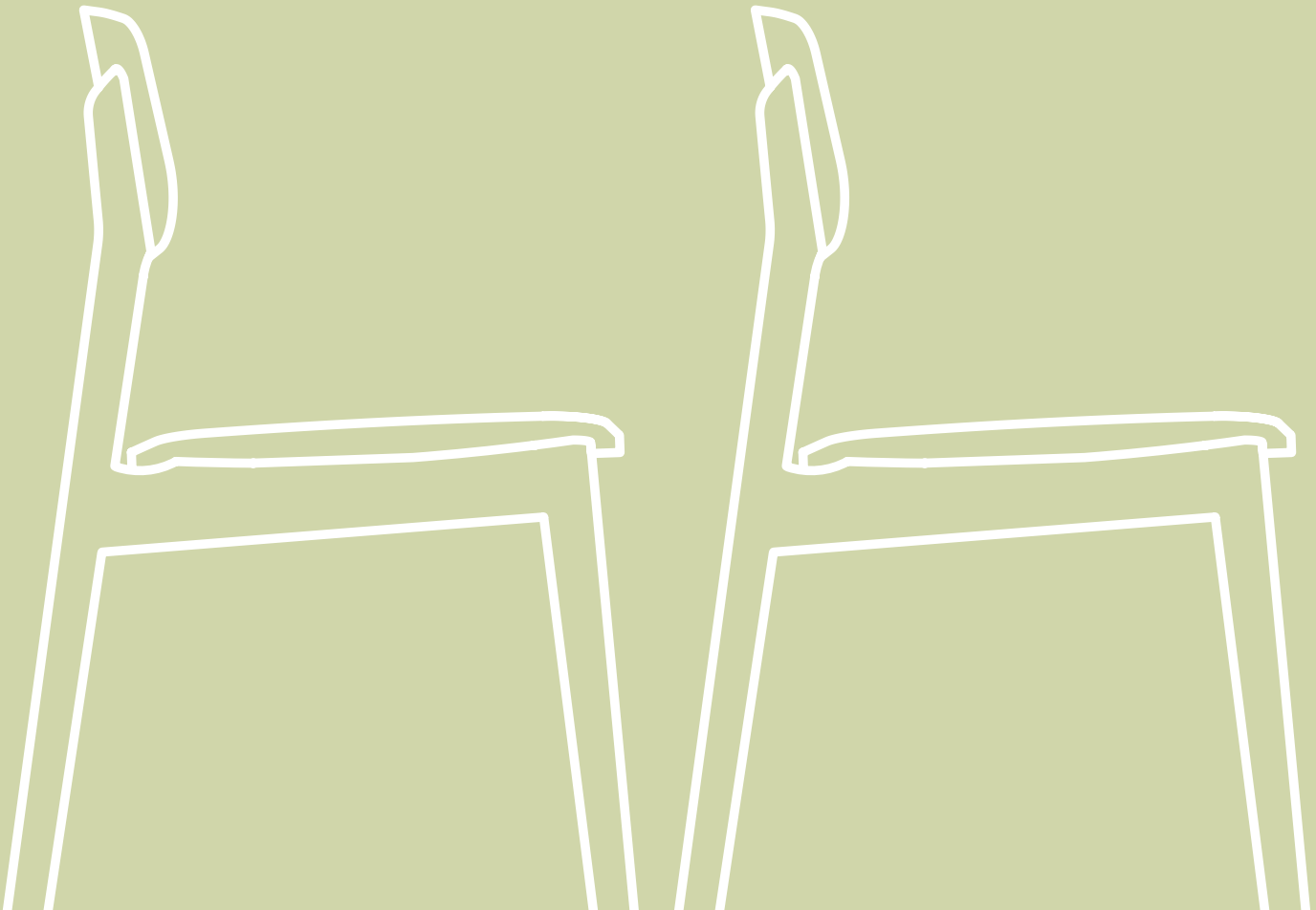



AL・N 張材：バスカル DG ¥25,800



AL・BR  
張材：FF-38E  
¥26,700

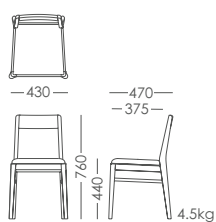

**S・CW-F651** フレーム： N BR 入数：2/個

フレーム：FSC®認証ビーチ材・ウレタン塗装(抗ウイルス)

■S・CW-F651・AL・□ A ¥25,200 B ¥25,500 C ¥25,800 D ¥26,100 E ¥26,400 F ¥26,700

抗V FSC® スタッキング Sハネ 布ハネ 縁切返し 落下







Material Guide

Wood Chair

Steel Chair

Outdoor

Stool

Table

Sofa

TON



AL·B·N 張材 : FL-01F/H





AL・C・BR 張材：FL-011

AL・A・N  
¥28,800

AL・A・BR

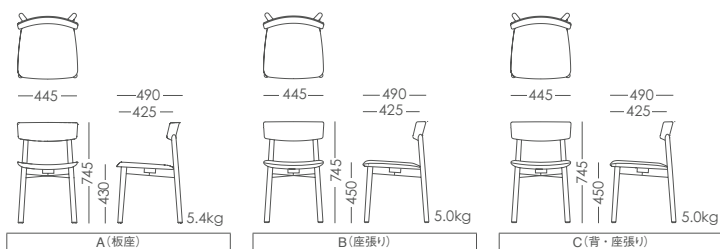
**S・CW-F670** フレーム： N BR 入数：2/種

フレーム：FSC®認証ビーチ材・ウレタン塗装(抗ウイルス)

■S・CW-F670・AL・A・□ ¥28,800

■S・CW-F670・AL・B・□ A ¥29,200 B ¥29,500 C ¥29,800 D ¥30,100 E ¥30,400 F ¥30,700

■S・CW-F670・AL・C・□ A ¥35,600 B ¥36,200 C ¥36,800 D ¥37,400 E ¥38,000 F ¥38,600

抗V
FSC®
スタッキング
Sハネ
布ハネ
線り返し
落下

カウンターチェア ▶▶ P.164





AL・NO 張材：EF-41C テーブル：S・TT-F732・H・MO / S・LB-35・BL・M ▶▶ P.200/202

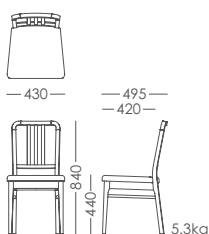

AL・GR/WH 張材：FF-34L/P

AL・N  
張材：EF-41C  
¥32,200AL・BR  
張材：EF-41B  
¥32,200

**S・CW-F673** フレーム： N BR WH GR BK 入数：2/梱

フレーム：FSC®認証ビーチ材・ウレタン塗装(抗ウイルス)

■S・CW-F673・AL・□ A ¥31,400 B ¥31,600 C ¥31,800 D ¥32,000 E ¥32,200 F ¥32,400

**S・CW-F673** フレーム： NO MO 入数：2/梱

フレーム：FSC®認証レッドオーク材・ウレタン塗装(抗ウイルス)

■S・CW-F673・AL・□ A ¥36,400 B ¥36,600 C ¥36,800 D ¥37,000 E ¥37,200 F ¥37,400

抗V FSC® スタッキング Sハネ 布ハネ 縁り返し 落下





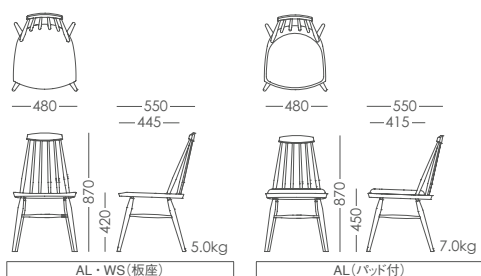

AL・RD 張材：FF-37F

AL・WS・NO  
¥38,800AL・BK  
張材：FF-37F  
¥44,000**S・CW-F697** フレーム：NO MO 入数：2/梱

フレーム：FSC®認証レッドオーク材・ウレタン塗装(抗ウイルス)

■S・CW-F697・AL・WS・□ ¥38,800

■S・CW-F697・AL・□ A ¥47,000 B ¥47,400 C ¥47,800 D ¥48,200 E ¥48,600 F ¥49,000

**S・CW-F697** フレーム：RD GE BK 入数：2/梱

フレーム：FSC®認証ビーチ材・ウレタン塗装(抗ウイルス)

■S・CW-F697・AL・WS・□ ¥34,800

■S・CW-F697・AL・□ A ¥42,000 B ¥42,400 C ¥42,800 D ¥43,200 E ¥43,600 F ¥44,000

抗V FSC® スタッキング Sハネ 布ハネ 縁切返し 落下







Material Guide

Wood Chair

Steel Chair

Outdoor

Stool

Table

Sofa

TON







AL · NA  
¥47,800



AL · BK

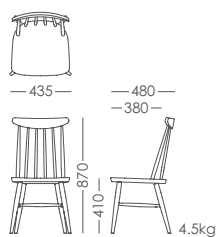

**S · CW-F652** NA BK 入数：2/梱

フレーム：FSC®認証アッシュ材・ウレタン塗装(抗ウイルス)

■S · CW-F652 · AL · □ ¥47,800

抗V FSC® スタッキング Sハネ 布ハネ 縁切返し 落下





AL·YE 張材：CL-38B



AL・WS・BR  
¥34,800



AL・N  
張材：FF-34R  
¥44,000

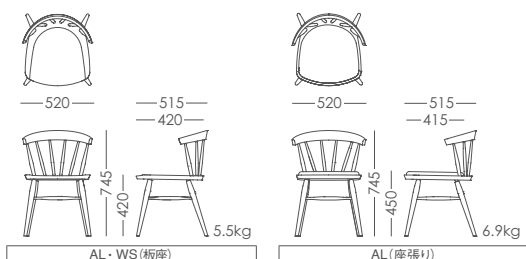

**S・CW-F675** フレーム： N BR YE PK LBU BU RD GE GR BK 入数：1/棚

フレーム：FSC®認証ビーチ材・ウレタン塗装(抗ウイルス)

■S・CW-F675・AL・WS・□ ¥34,800

■S・CW-F675・AL・□ A ¥42,000 B ¥42,400 C ¥42,800 D ¥43,200 E ¥43,600 F ¥44,000

抗V FSC® スタッキング Sハネ 布ハネ 縁切返し 落下





AC・N 張材：FF-36B



AL・N  
張材：FF-38G  
¥31,000

AL・BR  
張材：FF-38G  
¥31,000

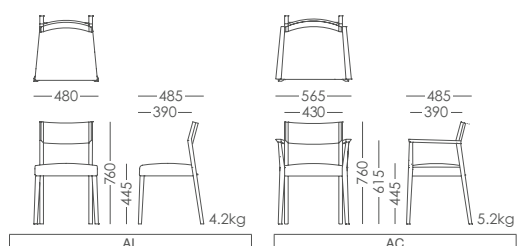

**S・CW-F671** フレーム： N BR 入数：AL 2/個 AC 1/個

フレーム：FSC®認証ビーチ材・ウレタン塗装(抗ウイルス)

■S・CW-F671・AL・□ A ¥29,000 B ¥29,400 C ¥29,800 D ¥30,200 E ¥30,600 F ¥31,000

■S・CW-F671・AC・□ A ¥36,000 B ¥36,400 C ¥36,800 D ¥37,200 E ¥37,600 F ¥38,000

■抗V ■FSC® ■スタッキング ■Sハネ ■布ハネ ■線り返し ■落下

カウンターチェア ▶▶ P.168





AL・BR 張材：ブルーム B ¥38,600



AL・N  
張材：FF-36B  
¥36,000

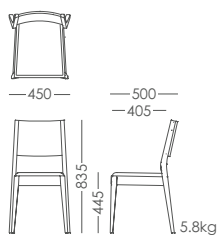

**S・CW-F653** フレーム： N BR 入数：2/梱

フレーム：FSC®認証ビーチ材・ウレタン塗装(抗ウイルス)

■S・CW-F653・AL・□ A ¥34,000 B ¥34,400 C ¥34,800 D ¥35,200 E ¥35,600 F ¥36,000

抗V FSC® スタッキング(4) Sハネ 布ハネ 縁切返し 落下









Material Guide

Wood Chair

Steel Chair

Outdoor

Stool

Table

Sofa

TON



AL·C·NV 張材：FF-34L



AL・A・BRV  
¥34,800



AL・A・BK・BRV  
¥34,800

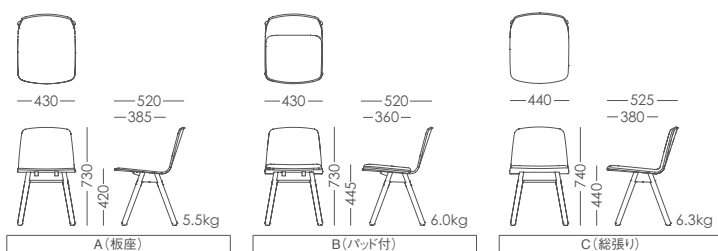

**S・CW-F674** A: 板座/B: パッド付 NV BRV 入数: 2/梱

背・座: FSC®認証ラバーウッド成形合板(表面FSC®認証メラミン化粧板)・ウレタン塗装(抗ウイルス)

脚: FSC®認証ビーチ材・ウレタン塗装(抗ウイルス)

■S・CW-F674・AL・A・□ □ ¥34,800

■S・CW-F674・AL・B・□ □ A ¥44,600 B ¥44,900 C ¥45,200 D ¥45,500 E ¥45,800 F ¥46,100

**S・CW-F674** A: 板座/B: パッド付 WH LBU LGE YE GR BK BK 入数: 2/梱

背・座: FSC®認証ラバーウッド成形合板(表面FSC®認証ビーチ突板)・ウレタン塗装(抗ウイルス)

脚: FSC®認証ビーチ材・ウレタン塗装(抗ウイルス)

■S・CW-F674・AL・A・□ □ ¥34,800

■S・CW-F674・AL・B・□ □ A ¥44,600 B ¥44,900 C ¥45,200 D ¥45,500 E ¥45,800 F ¥46,100

**S・CW-F674** C: 総張り 脚: NV BRV 入数: 2/梱

脚: FSC®認証ビーチ材・ウレタン塗装(抗ウイルス)

■S・CW-F674・AL・C・□ □ A ¥41,700 B ¥42,600 C ¥43,500 D ¥44,400 E ¥45,300 F ¥46,200

抗V FSC® スタッキング Sパネ 布パネ 線り返し 落下





AL・A・NA/AL・B・BR 張材 : Agora COTTAGE MENTA 8032 ¥36,800 / Agora PANAMA LINO 8008 ¥46,500



AL・B・BR  
張材：FF-38E  
¥40,600

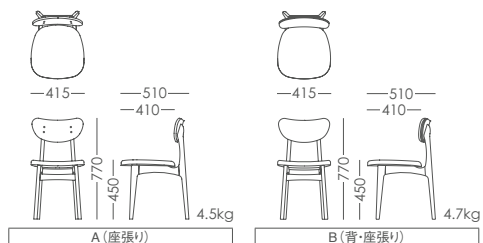

**S・CW-F676** フレーム： NA BR 入数：2/梱

フレーム：FSC®認証ビーチ材・ウレタン塗装(抗ウイルス)

■S・CW-F676・AL・A・□ A ¥33,200 B ¥33,500 C ¥33,800 D ¥34,100 E ¥34,400 F ¥34,700

■S・CW-F676・AL・B・□ A ¥37,600 B ¥38,200 C ¥38,800 D ¥39,400 E ¥40,000 F ¥40,600

抗V FSC® スタッキング Sハネ 布ハネ 線り返し 落下





AL·C·MO 張材 : T-7519 ¥52,600



AL・B・NO 張材：IFU3040 ¥52,300

AL・A・NO  
¥38,800

AL・A・MO

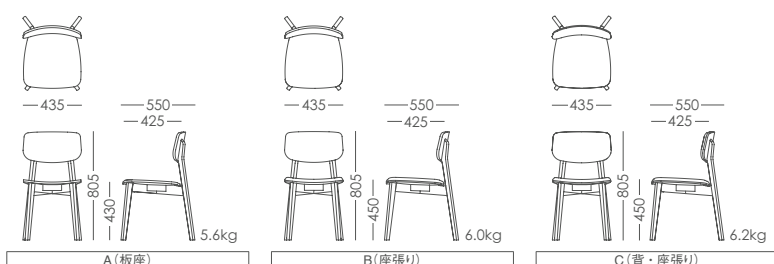
**S・CW-F677** フレーム： NO MO 入数：2/梱

フレーム：FSC®認証レッドオーク材・ウレタン塗装(抗ウイルス)

■S・CW-F677・AL・A・□ ¥38,800

■S・CW-F677・AL・B・□ A ¥43,800 B ¥44,300 C ¥44,800 D ¥45,300 E ¥45,800 F ¥46,300

■S・CW-F677・AL・C・□ A ¥47,800 B ¥48,800 C ¥49,800 D ¥50,800 E ¥51,800 F ¥52,800

抗V
FSC®
スタッキング
Sハネ
布ハネ
縁切返し
落下









AL・N  
張材：T-7316  
¥44,800

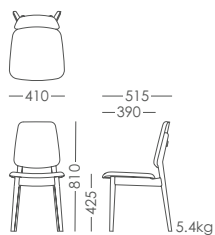

AL・BR  
張材：T-7316  
¥44,800



**S・CW-F679** フレーム： N BR 入数：2/個

フレーム：FSC®認証ビーチ材・ウレタン塗装(抗ウイルス)

■S・CW-F679・AL・□ A ¥43,000 B ¥43,900 C ¥44,800 D ¥45,700 E ¥46,600 F ¥47,500

抗V FSC® スタッキング Sハネ 布ハネ 縁切返し 落下







Material Guide

Wood Chair

Steel Chair

Outdoor

Stool

Table

Sofa

TON



AL·N 張材：UP448 ¥40,200



AL・BR  
張材：FF-34Q  
¥38,200

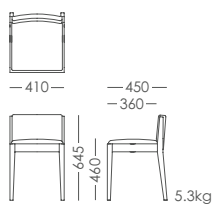

**S・CW-F672** N BR 入数：2/梱

フレーム：FSC®認証ビーチ材・ウレタン塗装(抗ウイルス)

■S・CW-F672・AL・□ A ¥34,200 B ¥35,000 C ¥35,800 D ¥36,600 E ¥37,400 F ¥38,200

抗V FSC® スタッキング Sハネ 布ハネ 線り返し 落下







Material Guide

Wood Chair

Steel Chair

Outdoor

Stool

Table

Sofa

TON





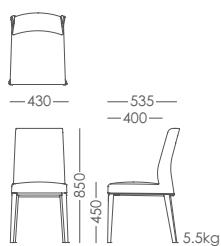

AL・BR・SL 張材：UP641 ¥45,600

AL・N・BK  
張材：ムフラン RD  
¥40,100AL・BR・SL  
張材：FF-34J  
¥42,700

**S・CW-F680** フレーム： N BR 取手： SL BK 入数：2/個

フレーム：FSC®認証ビーチ材・ウレタン塗装(抗ウイルス)

■S・CW-F680・AL・□・□ A ¥36,200 B ¥37,500 C ¥38,800 D ¥40,100 E ¥41,400 F ¥42,700

抗V FSC® スタッキング Sハネ 布ハネ 線り返し 落下

カウンターチェア▶▶ P.174





AL・NA 張材:UP467 ¥51,400 テーブル:S・TT-F713・B・BR/S・LB-01・BL・L70 ▶▶ P.198/208

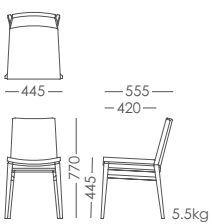

AL・BR 張材：UP453 ¥51,400

AL・NA  
張材：FF-38G  
¥52,200AL・BR  
張材：FF-34E  
¥52,200

S・CW-F654 脚： NA BR 入数：2/梱

脚：FSC®認証ビーチ材・ウレタン塗装(抗ウイルス)

■S・CW-F654・AL・□ A ¥48,200 B ¥49,000 C ¥49,800 D ¥50,600 E ¥51,400 F ¥52,200

抗V FSC® スタッキング Sハネ 布ハネ 縁切返し 落下





AL・NA 張材：UP1188 ¥63,500



AL・BR  
張材：CL-32L  
¥59,800

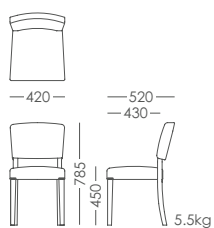

**S・CW-F682** フレーム： NA BR 入数：2/個

フレーム：FSC®認証レッドオーク材・ウレタン塗装(抗ウイルス)

■S・CW-F682・AL・□ A ¥58,400 B ¥59,100 C ¥59,800 D ¥60,500 E ¥61,200 F ¥61,900

■抗V ■FSC® ■スタッキング ■Sハネ ■布ハネ ■線り返し ■落下

カウンターチェア▶▶ P.170





AC・B・NA 張材：TR-01 ¥71,800

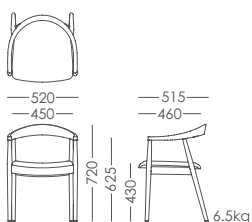

AC・B・BR 張材:EL-01G

AC・A・NA  
張材:EL-01C  
¥58,600AC・B・BR  
張材:EL-01G  
¥58,600

**S・CW-F683** フレーム: NA BR 入数:1/梱

フレーム: FSC®認証ビーチ材・ウレタン塗装(抗ウイルス)

■S・CW-F683・AC・A・□ A ¥57,000 B ¥57,400 C ¥57,800 D ¥58,200 E ¥58,600 F ¥59,000

**S・CW-F683** フレーム: NA BR 入数:1/梱

フレーム: FSC®認証アッシュ材・ウレタン塗装(抗ウイルス)

■S・CW-F683・AC・B・□ A ¥69,000 B ¥69,400 C ¥69,800 D ¥70,200 E ¥70,600 F ¥71,000

抗V FSC® スタッキング Sハネ 布ハネ 線り返し 落下





AL·MO 張材：DF-28A





AL・NO  
張材：DF-28C  
¥42,000

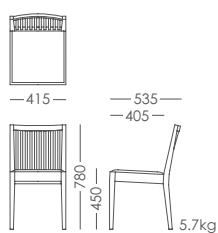

**S・CW-F678** NO MO 入数：2/梱

フレーム：FSC®認証レッドオーク材・ウレタン塗装(抗ウイルス)

■S・CW-F678・AL・□ A ¥41,100 B ¥41,400 C ¥41,700 D ¥42,000 E ¥42,300 F ¥42,600

抗V FSC® スタッキング Sハネ 布ハネ 線り返し 落下

カウンターチェア ▶▶ P.172





AC·N 張材：EF-41A



AL・BR  
張材：FF-38C  
¥61,600

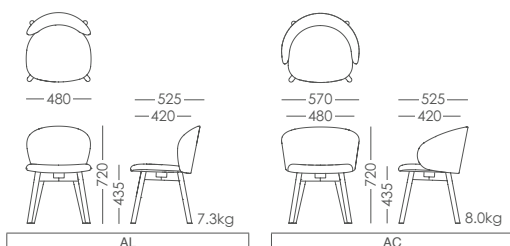

**S・CW-F684** 脚： N BR 入数：1/個

脚：FSC®認証ビーチ材・ウレタン塗装(抗ウイルス)

■S・CW-F684・AL・□ A ¥53,600 B ¥55,200 C ¥56,800 D ¥58,400 E ¥60,000 F ¥61,600

■S・CW-F684・AC・□ A ¥55,800 B ¥57,800 C ¥59,800 D ¥61,800 E ¥63,800 F ¥65,800

抗V FSC® スタッキング Sハネ 布ハネ 縁切返し 落下

※製品の仕様上、対応できない張地がございます。都度、お問い合わせください。  
カウンターチェア▶▶ P.178





AL・NO 張材：CL-32F



AL・MO  
張材：CL-32E  
¥118,000

AL・WN  
張材：EF-41B  
¥122,000

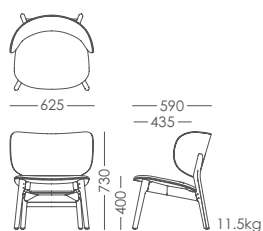

**S・CW-F694** フレーム： NO MO 入数：1/梱

背・座：FSC®認証ラバーウッド成形合板(表面FSC®認証ホワイトオーク突板) フレーム：FSC®認証ホワイトオーク材・ウレタン塗装(抗ウイルス)

■S・CW-F694・AL・□ (ブラック脚) A ¥114,000 B ¥116,000 C ¥118,000 D ¥120,000 E ¥122,000 F ¥124,000

**S・CW-F694** 背・座： WN 入数：1/梱

背・座：FSC®認証ラバーウッド成形合板(表面FSC®認証ウォールナット突板) フレーム：FSC®認証ビーチ材・ウレタン塗装(抗ウイルス)

■S・CW-F694・AL・WN A ¥114,000 B ¥116,000 C ¥118,000 D ¥120,000 E ¥122,000 F ¥124,000

抗V FSC® スタッキング Sハネ 布ハネ 縁り返し 落下

※製品の仕様上、対応できない張地がございます。都度、お問い合わせください。





AL·N 張材：DF-42A

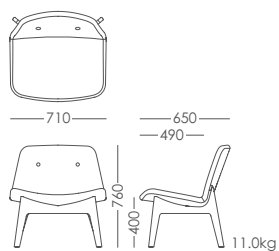

AL・BK 張材：OS-08C

AL・N  
張材：OS-08C  
¥89,800S・CW-F656 脚： N BK 入数：1/梱

脚：FSC®認証積層ビーチ材・ウレタン塗装(抗ウイルス)

■S・CW-F656・AL・□ A ¥63,800 B ¥65,300 C ¥66,800 D ¥68,300 E ¥69,800 F ¥71,300

抗V
FSC®
スタッキング
Sハネ
布ハネ
線り返し
落下





AL・BR 張材：ブルーム LGR ¥71,300



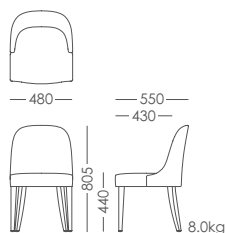

AL・N 張材：ブルーム G ¥71,300

AL・N  
張材：CF-09R  
¥54,800AL・BR  
張材：FF-34Q  
¥59,000

S・CW-F655 脚： N BR 入数：2/梱

脚：FSC®認証ビーチ材・ウレタン塗装(抗ウイルス)

■S・CW-F655・AL・□ A ¥52,000 B ¥53,400 C ¥54,800 D ¥56,200 E ¥57,600 F ¥59,000

抗V FSC® スタッキング Sハネ 布ハネ 縁り返し 落下

※製品の仕様上、対応できない張地がございます。都度、お問い合わせください。





AC · BR 張材：UP417 ¥66,100



AC・N  
張材：FF-34N  
¥66,100

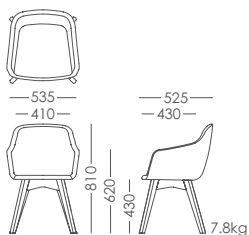

S・CW-F657 脚： N BR 入数：1/楕

脚：FSC®認証ビーチ材・ウレタン塗装(抗ウイルス)

■S・CW-F657・AC・□ A ¥55,600 B ¥57,700 C ¥59,800 D ¥61,900 E ¥64,000 F ¥66,100

抗V FSC® スタッキング Sハネ 布ハネ 線り返し 落下

※製品の仕様上、対応できない張地がございます。都度、お問い合わせください。



# Steel Chair



Material Guide

Wood Chair

**Steel Chair**

Outdoor

Stool

Table

Sofa

TON

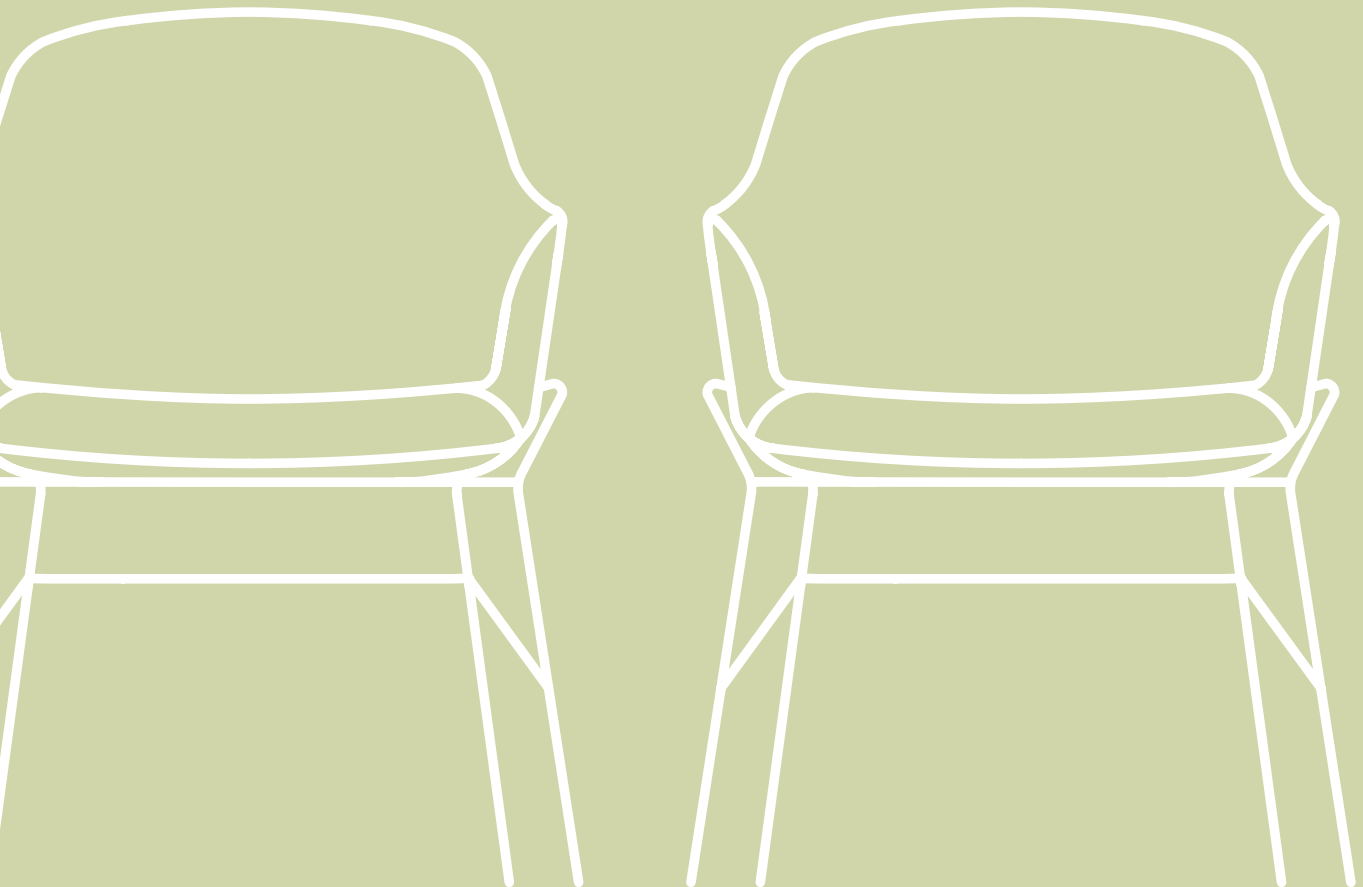





AL・WS・MO  
¥27,800

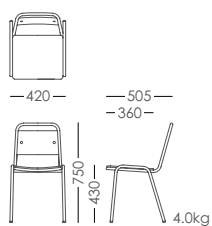

**S・CS-F659** 背・座： NO MO 入数：4/梱

背・座：FSC®認証ラバーウッド成形合板(表面FSC®認証ホワイトオーク突板)・ウレタン塗装(抗ウイルス)  
フレーム：φ19.1スチールパイプ・粉体塗装(ブラック艶消裂地)

■S・CS-F659・AL・WS・□ ¥27,800

抗V FSC® スタッキング Sハネ 布ハネ 線り返し 落下





AL・NO 張材 : BL-14D





AL・MO  
張材：BL-14A  
¥29,400

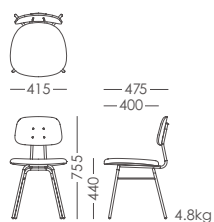

**S・CS-F660** NO MO 入数：2/梱

背：FSC®認証ラバーウッド成形合板(表面FSC®認証ホワイトオーク突板)・ウレタン塗装(抗ウイルス)

フレーム：φ15.9スチールパイプ・粉体塗装(ブラック艶消梨地)

■S・CS-F660・AL・□ A ¥29,000 B ¥29,400 C ¥29,800 D ¥30,200 E ¥30,600 F ¥31,000

抗V FSC® スタッキング Sハネ 布ハネ 線り返し 落下



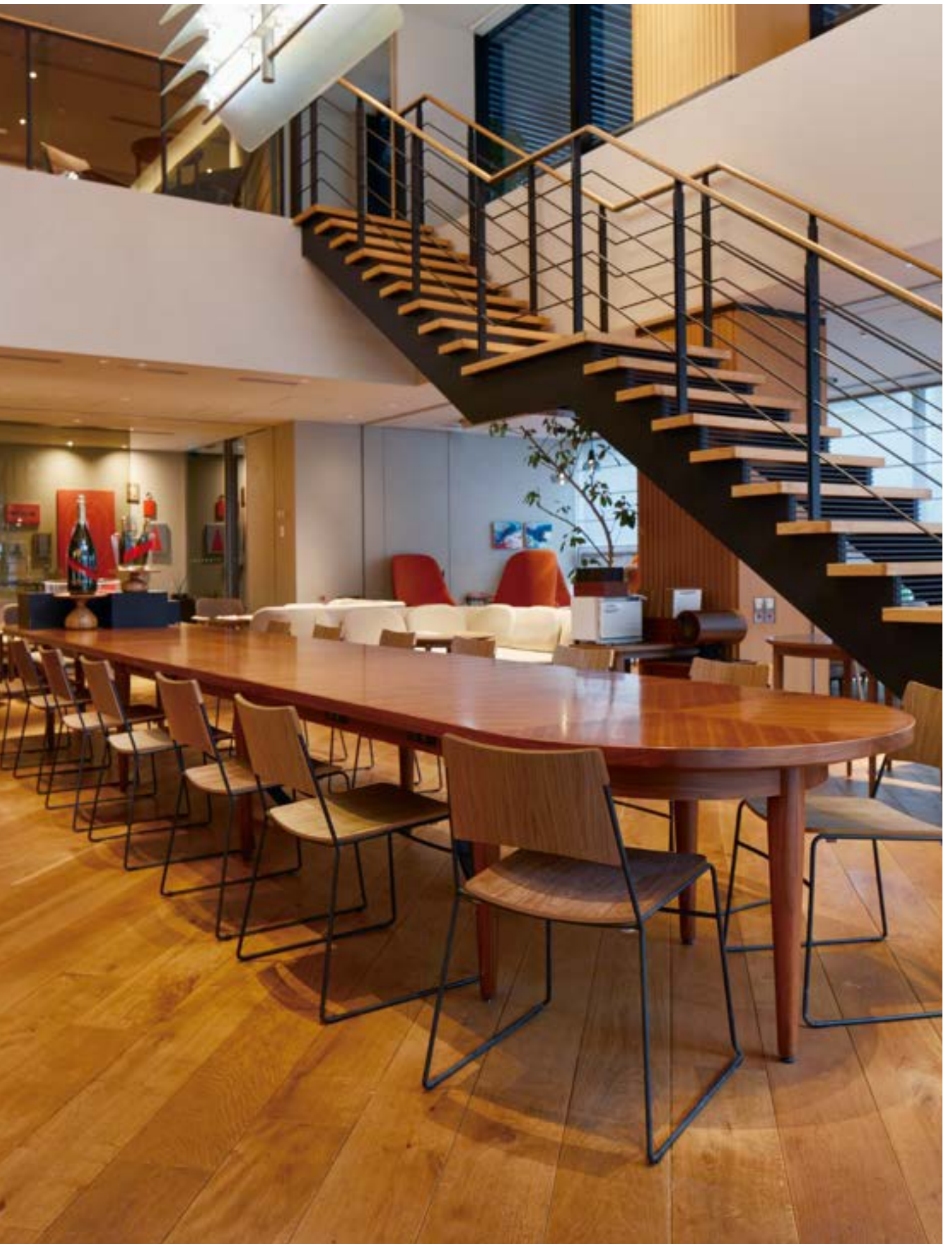

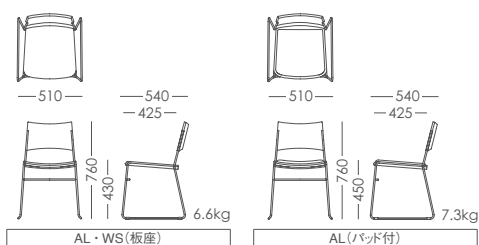

AL・WN 張材：CF-10D

AL・WS・NO  
¥34,800

**S・CS-F691** (ホワイト脚) NO 入数：3/梱(AL・WS) 2/梱(AL)

背・座：FSC®認証ラバーウッド成形合板(表面FSC®認証ホワイトオーク突板)・ウレタン塗装(抗ウイルス) フレーム：φ11スチールロッド・粉体塗装(ホワイト)

■S・CS-F691・AL・WS・NO ¥34,800

■S・CS-F691・AL・NO A ¥44,200 B ¥44,500 C ¥44,800 D ¥45,100 E ¥45,400 F ¥45,700

**S・CS-F691** (ブラック脚) WN 入数：3/梱(AL・WS) 2/梱(AL)

背・座：FSC®認証ラバーウッド成形合板(表面FSC®認証ウォールナット突板)・ウレタン塗装(抗ウイルス) フレーム：φ11スチールロッド・粉体塗装(ブラック)

■S・CS-F691・AL・WS・WN ¥36,800

■S・CS-F691・AL・WN A ¥46,200 B ¥46,500 C ¥46,800 D ¥47,100 E ¥47,400 F ¥47,700

抗V FSC® スタッキング(4) Sパネ 布パネ 繰り返し 落下  
(WSのみ)





AL・WN 張材：CF-20I

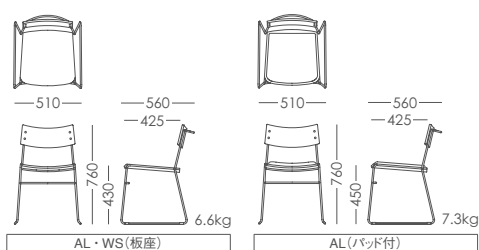

AL・WS・NO  
¥34,800



AL・WS・WN  
¥36,800

**S・CS-F692** (ホワイト脚) **NO** 入数: 3/梱(AL・WS) 2/梱(AL)

背・座: FSC®認証ラバーウッド成形合板(表面FSC®認証ホワイトオーク突板)・ウレタン塗装(抗ウイルス) フレーム: φ11スチールロッド・粉体塗装(ホワイト)

■S・CS-F692・AL・WS・NO ¥34,800

■S・CS-F692・AL・NO A ¥44,200 B ¥44,500 C ¥44,800 D ¥45,100 E ¥45,400 F ¥45,700

**S・CS-F692** (ブラック脚) **WN** 入数: 3/梱(AL・WS) 2/梱(AL)

背・座: FSC®認証ラバーウッド成形合板(表面FSC®認証ウォールナット突板)・ウレタン塗装(抗ウイルス) フレーム: φ11スチールロッド・粉体塗装(ブラック)

■S・CS-F692・AL・WS・WN ¥36,800

■S・CS-F692・AL・WN A ¥46,200 B ¥46,500 C ¥46,800 D ¥47,100 E ¥47,400 F ¥47,700

抗V FSC® スタッキング(4) Sパネ 布パネ 線り返し 落下

カウンターチェア ▶▶ P.188 (WSのみ)





AL・MO 張材：CF-10G



AL・NO  
張材：BL-14B  
¥29,500

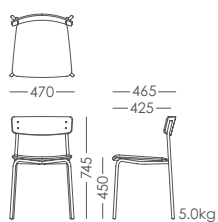

**S・CS-F690** 背：NO MO 入数：2個

背：FSC®認証ラバーウッド成形合板(表面FSC®認証ホワイトオーク突板)・ウレタン塗装(抗ウイルス)

フレーム：φ19.1スチールパイプ・粉体塗装(ブラック艶消裂地)

■S・CS-F690・AL・□ A ¥29,200 B ¥29,500 C ¥29,800 D ¥30,100 E ¥30,400 F ¥30,700

抗V FSC® スタッキング Sハネ 布ハネ 線り返し 落下







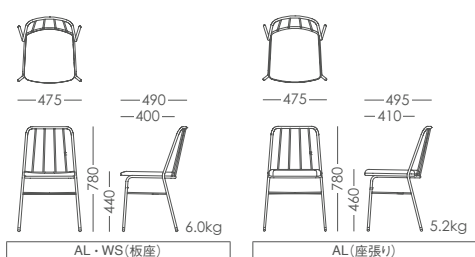

AL・BK  
張材：AL-10Q  
¥26,200

**S・CS-F642** 座：NO MO 入数：2/個

フレーム：φ15.9スチールパイプ・φ8スチールロッド・粉体塗装(ブラック艶消梨地) 座：FSC®認証レッドオーク材・ウレタン塗装(抗ウイルス)

■S・CS-F642・AL・WS・□ ¥29,800

**S・CS-F642** フレーム：BK 入数：2/個

フレーム：φ15.9スチールパイプ・φ8スチールロッド・粉体塗装(ブラック艶消梨地)

■S・CS-F642・AL・BK A ¥26,200 B ¥26,500 C ¥26,800 D ¥27,100 E ¥27,400 F ¥27,700

抗V FSC® スタッキング Sハネ 布ハネ 線り返し 落下







AL・WS・MO  
¥31,800

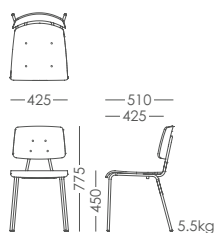

**S・CS-F693** 背・座： NO MO 入数：2/梱

背・座：FSC®認証ラバーウッド成形合板(表面ホワイトオーク突板)・ウレタン塗装(抗ウイルス) フレーム：φ15.9スチールパイプ・粉体塗装

■S・CS-F693・AL・WS・□ ¥31,800

抗V FSC® スタッキング Sハネ 布ハネ 線り返し 落下





特注色 MGN



AL・MBK  
¥33,800



AL・MWH

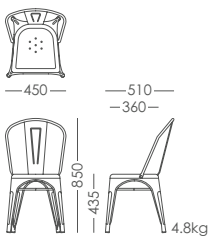

**S・CS-F665** フレーム:  MWH  MBK 特注色  MGR  MNA  MDB  MRE  MYE  MGN  MBL 入数: 2/梱

主材: スチール

■S・CS-F665・AL・□ ¥33,800

抗V  FSC®  スタッキング  Sハネ  布ハネ  線り返し  落下

※特注色をご希望の際は、価格・納期について都度お問い合わせください。





AL・B・NV / BRV・CRM 張材: BL-11H テーブル: S・TT-F713・A・NO / S・LB-50・BL ▶▶ P.198 / 204

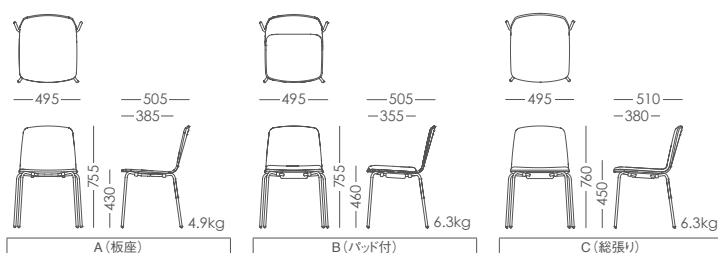

AL・C・BK  
張材：FF-38G  
¥35,700



AL・B・GR・CRM  
張材：BL-13T  
¥34,500

**S・CS-F674 A：板座/B：パッド付** シート： NV BRV 脚： CRM BK 入数：4/梱

背・座：FSC®認証ラバーウッド成形合板(表面FSC®認証メラミン化粧板)・ウレタン塗装(抗ウイルス)

脚：φ15.9スチールパイプ・粉体塗装(ブラック)/クロムメッキ仕上

■S・CS-F674・AL・A・□・BK (粉体塗装) ¥27,800

■S・CS-F674・AL・A・□・CRM (クロムメッキ) ¥29,800

■S・CS-F674・AL・B・□・BK (粉体塗装) A ¥37,300 B ¥37,600 C ¥37,900 D ¥38,200 E ¥38,500 F ¥38,800

■S・CS-F674・AL・B・□・CRM (クロムメッキ) A ¥39,300 B ¥39,600 C ¥39,900 D ¥40,200 E ¥40,500 F ¥40,800

**S・CS-F674 A：板座/B：パッド付** シート： WH LBU LGE YE GR BK 脚： CRM BK 入数：4/梱

背・座：FSC®認証ラバーウッド成形合板(表面FSC®認証ビーチ突板)・ウレタン塗装(抗ウイルス)

脚：φ15.9スチールパイプ・粉体塗装(ブラック)/クロムメッキ仕上

■S・CS-F674・AL・A・□・BK (粉体塗装) ¥27,800

■S・CS-F674・AL・A・□・CRM (クロムメッキ) ¥29,800

■S・CS-F674・AL・B・□・BK (粉体塗装) A ¥37,300 B ¥37,600 C ¥37,900 D ¥38,200 E ¥38,500 F ¥38,800

■S・CS-F674・AL・B・□・CRM (クロムメッキ) A ¥39,300 B ¥39,600 C ¥39,900 D ¥40,200 E ¥40,500 F ¥40,800

**S・CS-F674 C：総張り** 脚： CRM BK 入数：2/梱

脚：φ15.9スチールパイプ・粉体塗装(ブラック)/クロムメッキ仕上

■S・CS-F674・AL・C・BK (粉体塗装) A ¥34,200 B ¥34,500 C ¥34,800 D ¥35,100 E ¥35,400 F ¥35,700

■S・CS-F674・AL・C・CRM (クロムメッキ) A ¥36,200 B ¥36,500 C ¥36,800 D ¥37,100 E ¥37,400 F ¥37,700

抗V FSC® スタッキング(4) Sパネ 布パネ 繰り返し 落下

(A/Bのみ)

カウンターチェア▶▶ P.190







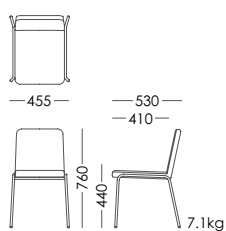

張材：OS-071 ¥52,200

AL・BK  
張材：EF-41A  
¥37,600

S・CS-F689 脚：BK 入数：2/梱

脚：φ15.9スチールパイプ・焼付塗装(ブラック)

■S・CS-F689・AL・BK A ¥32,000 B ¥33,400 C ¥34,800 D ¥36,200 E ¥37,600 F ¥39,000

抗V FSC® スタッキング Sハネ 布ハネ 縁返し 落下





テーブル：S・TT-F713・A・NO/S・LB-50・BL ▶▶ P.198 / 204



AL・BK  
張材：BL-08J  
¥35,900

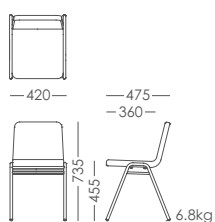

**S・CS-F661** 脚：BK 入数：2/梱

フレーム：φ19.1スチールパイプ・粉体塗装(ブラック)

■S・CS-F661・AL・BK A ¥35,000 B ¥35,900 C ¥36,800 D ¥37,700 E ¥38,600 F ¥39,500

抗V FSC® スタッキング(2) Sハネ 布ハネ 線り返し 落下







AL・BK  
張材：BL-08C  
¥36,900

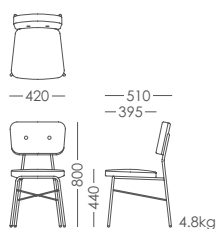

**S・CS-F662** フレーム：BK 入数：2/梱

フレーム：φ15.9スチールパイプ・焼付塗装(ブラック艶消梨地)

■S・CS-F662・AL・BK A ¥36,000 B ¥36,900 C ¥37,800 D ¥38,700 E ¥39,600 F ¥40,500

抗V FSC® スタッキング Sハネ 布ハネ 繰り返し 落下







AL・BK  
張材：EL-01D  
¥33,400

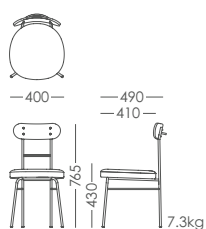

**S・CS-F645** フレーム：BK 入数：2/梱

背：FSC®認証ラバーウッド成形合板(表面FSC®認証ホワイトオーク突板)・ウレタン塗装(抗ウイルス) フレーム：φ13.7スチールロッド・粉体塗装(ブラック)

■S・CS-F645・AL・BK A ¥32,200 B ¥32,500 C ¥32,800 D ¥33,100 E ¥33,400 F ¥33,700

抗V FSC® スタッキング Sハネ 布ハネ 繰り返し 落下









テーブル：S・TT-F713・A・NO/S・LB-50・BL ▶▶ P.198/204



AL・BK  
張材：FL-01B  
¥33,700

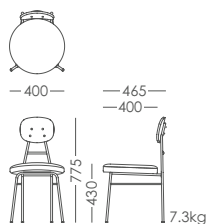

**S・CS-F646** フレーム：BK 入数：2/梱

背：FSC®認証ラバーウッド成形合板(表面FSC®認証ホワイトオーク突板)・ウレタン塗装(抗ウイルス)

フレーム：φ13.7スチールロッド・粉体塗装(ブラック)

■S・CS-F646・AL・BK A ¥32,200 B ¥32,500 C ¥32,800 D ¥33,100 E ¥33,400 F ¥33,700

抗V FSC® スタッキング Sハネ 布ハネ 線り返し 落下





AL・BK 張材：アローズ GR ¥40,800

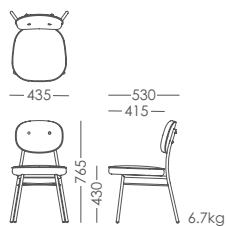

AL・CRM 張材：アローズ LGR ¥45,800

AL・BK  
張材：FF-38B  
¥40,600AL・CRM  
張材：FF-38B  
¥45,600**S・CS-F643** フレーム：CRM BK 入数：2個

フレーム：φ19.1スチールパイプ・クロムメッキ/粉体塗装(ブラック)

■S・CS-F643・AL・CRM A ¥42,600 B ¥43,200 C ¥43,800 D ¥44,400 E ¥45,000 F ¥45,600

■S・CS-F643・AL・BK A ¥37,600 B ¥38,200 C ¥38,800 D ¥39,400 E ¥40,000 F ¥40,600

抗V FSC® スタッキング Sハネ 布ハネ 線り返し 落下





AL·CRM 張材:BL-08H



AL・BK  
張材：EL-01G  
¥44,000

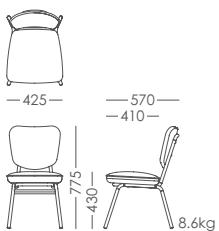

**S・CS-F644** フレーム： CRM BK 入数：2/梱

フレーム：φ22.2スチールパイプ・クロムメッキ/粉体塗装(ブラック)

■S・CS-F644・AL・CRM A ¥43,600 B ¥44,700 C ¥45,800 D ¥46,900 E ¥48,000 F ¥49,100

■S・CS-F644・AL・BK A ¥39,600 B ¥40,700 C ¥41,800 D ¥42,900 E ¥44,000 F ¥45,100

抗V FSC® スタッキング Sハネ 布ハネ 線り返し 落下





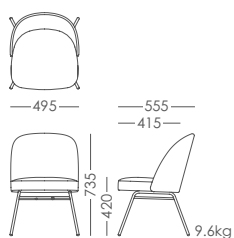

張材：T-7381/パイピン：EF-41A ¥61,400

AL・CRM  
張材：EL-01G  
¥56,000AL・BK  
張材：EL-01G  
¥56,000

**S・CS-F647** 脚： CRM BK 入数：1/梱

脚：φ15.9スチールパイプ・クロムメッキ/粉体塗装(ブラック)

■S・CS-F647・AL・CRM A ¥53,600 B ¥55,200 C ¥56,800 D ¥58,400 E ¥60,000 F ¥61,600

■S・CS-F647・AL・BK A ¥49,600 B ¥51,200 C ¥52,800 D ¥54,400 E ¥56,000 F ¥57,600

抗V FSC® スタッキング Sハネ 布ハネ 線り返し 落下

※製品の仕様上、対応できない張地がございます。都度、お問い合わせください。





AC・BK 張材：IFU3517 ¥63,400



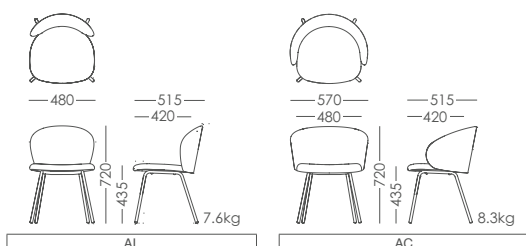

AL・BK 張材：IFU3510 ¥53,700

AC・BK  
張材：EF-41F  
¥59,800AL・BK  
張材：CL-32I  
¥48,800**S・CS-F684** 脚：BK 入数：1/梱

脚：φ19.1スチールパイプ・粉体塗装(ブラック)

■S・CS-F684・AL・BK A ¥46,200 B ¥47,500 C ¥48,800 D ¥50,100 E ¥51,400 F ¥52,700

■S・CS-F684・AC・BK A ¥51,800 B ¥53,800 C ¥55,800 D ¥57,800 E ¥59,800 F ¥61,800

抗V FSC® スタッキング Sハネ 布ハネ 線り返し 落下

※製品の仕様上、対応できない張地がございます。都度、お問い合わせください。  
カウンターチェア▶▶ P.180



AC・NO 張材：UP694 ¥51,500

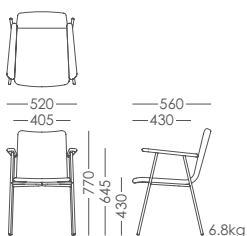

AC・WN  
張材：CF-09G  
¥49,800

**S・CS-F663** 肘：NO 入数：1/梱

フレーム：φ15.9 スチールパイプ・粉体塗装(ブラック) 肘：FSC®認証ホワイトオーク材・ウレタン塗装(抗ウイルス)

■S・CS-F663・AC・NO A ¥48,000 B ¥48,900 C ¥49,800 D ¥50,700 E ¥51,600 F ¥52,500

**S・CS-F663** 肘：WN 入数：1/梱

フレーム：φ15.9 スチールパイプ・粉体塗装(ブラック) 肘：FSC®認証ウォールナット材・ウレタン塗装(抗ウイルス)

■S・CS-F663・AC・WN A ¥48,000 B ¥48,900 C ¥49,800 D ¥50,700 E ¥51,600 F ¥52,500

抗V FSC® スタッキング Sハネ 布ハネ 線り返し 落下







G  
¥45,800

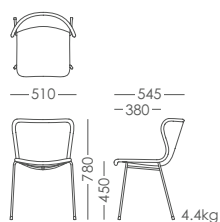

**S・CS-A183** 籐: ■ N ■ G 入数: 1/個  
背・座: 籐 フレーム: φ16スチールパイプ・粉体塗装(ブラック)

■S・CS-A183・□ ¥45,800

抗V FSC® スタッキング Sハネ 布ハネ 線り返し 落下

カウンターチェア▶▶ P.192





張材：IFU3509 ¥72,200



AC  
張材：EF-41A  
¥68,400

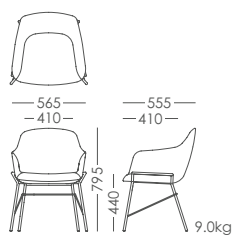

**S・CS-F664** 入数：1/梱

フレーム：φ15.9スチールパイプ・焼付塗装(アンティークカッパー)

■S・CS-F664・AC A ¥59,600 B ¥61,800 C ¥64,000 D ¥66,200 E ¥68,400 F ¥70,600

抗V FSC® スタッキング Sハネ 布ハネ 繰り返し 落下

※製品の仕様上、対応できない張地がございます。都度、お問い合わせください。  
※脚部塗装はハンドメイドですので、一つひとつ仕上がりが異なります。





AL / ROA / LOA・張材：CASITA BALOO 622/18 AL ¥66,800 ROA / LOA ¥72,600





AC・BR  
張材：MOBUS MULL LATTE  
¥71,900

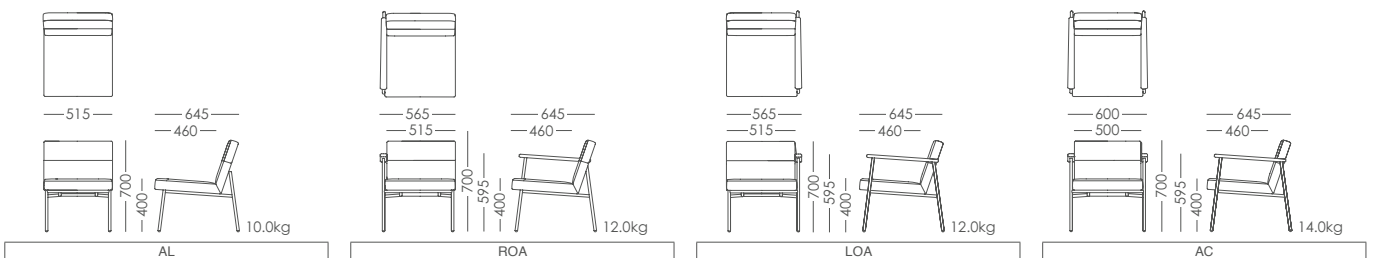

**S・CS-F666** 肘： NA BR 入数：1/楕

脚部：φ19.1スチールパイプ・焼付塗装(ブラック艶消) 肘：FSC®認証アッシュ材・ウレタン塗装(抗ウイルス)

■S・CS-F666・AL	A ¥49,800	B ¥51,500	C ¥53,200	D ¥54,900	E ¥56,600	F ¥58,300
■S・CS-F666・ROA/LOA・□	A ¥56,400	B ¥58,100	C ¥59,800	D ¥61,500	E ¥63,200	F ¥64,900
■S・CS-F666・AC・□	A ¥63,400	B ¥65,100	C ¥66,800	D ¥68,500	E ¥70,200	F ¥71,900

抗V FSC® スタッキング Sパネ 布パネ 線り返し 落下





950 · BK · AC/940 · WH · AL/950 · BK · AL 張材 : CF-17S/CL-36R/EF-41D

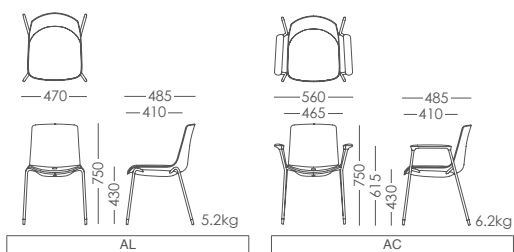

940・WH・AC  
張材：EF-41B  
¥33,100



940・WH・AL  
張材：CL-36R  
¥24,500

**S・CS-940** (クロムメッキ脚) シェル： WH  BK 入数：4/梱

背・座：ポリプロピレン 肘：ABS 脚部：φ15.9スチールパイプ・クロムメッキ

●S・CS-940・・AL A ¥23,900 B ¥24,200 C ¥24,500 D ¥24,800 E ¥25,100 F ¥25,400

●S・CS-940・・AC A ¥31,900 B ¥32,200 C ¥32,500 D ¥32,800 E ¥33,100 F ¥33,400

**S・CS-950** (ブラック脚) シェル： WH  BK 入数：4/梱

背・座：ポリプロピレン 肘：ABS 脚部：φ15.9スチールパイプ・粉体塗装(ブラック)

●S・CS-950・・AL A ¥23,200 B ¥23,500 C ¥23,800 D ¥24,100 E ¥24,400 F ¥24,700

●S・CS-950・・AC A ¥31,400 B ¥31,700 C ¥32,000 D ¥32,300 E ¥32,600 F ¥32,900

抗V FSC® スタッキング(4) Sハネ 布ハネ 繰り返し 落下



# Outdoor



Material Guide

Wood Chair

Steel Chair

**Outdoor**

Stool

Table

Sofa

TON

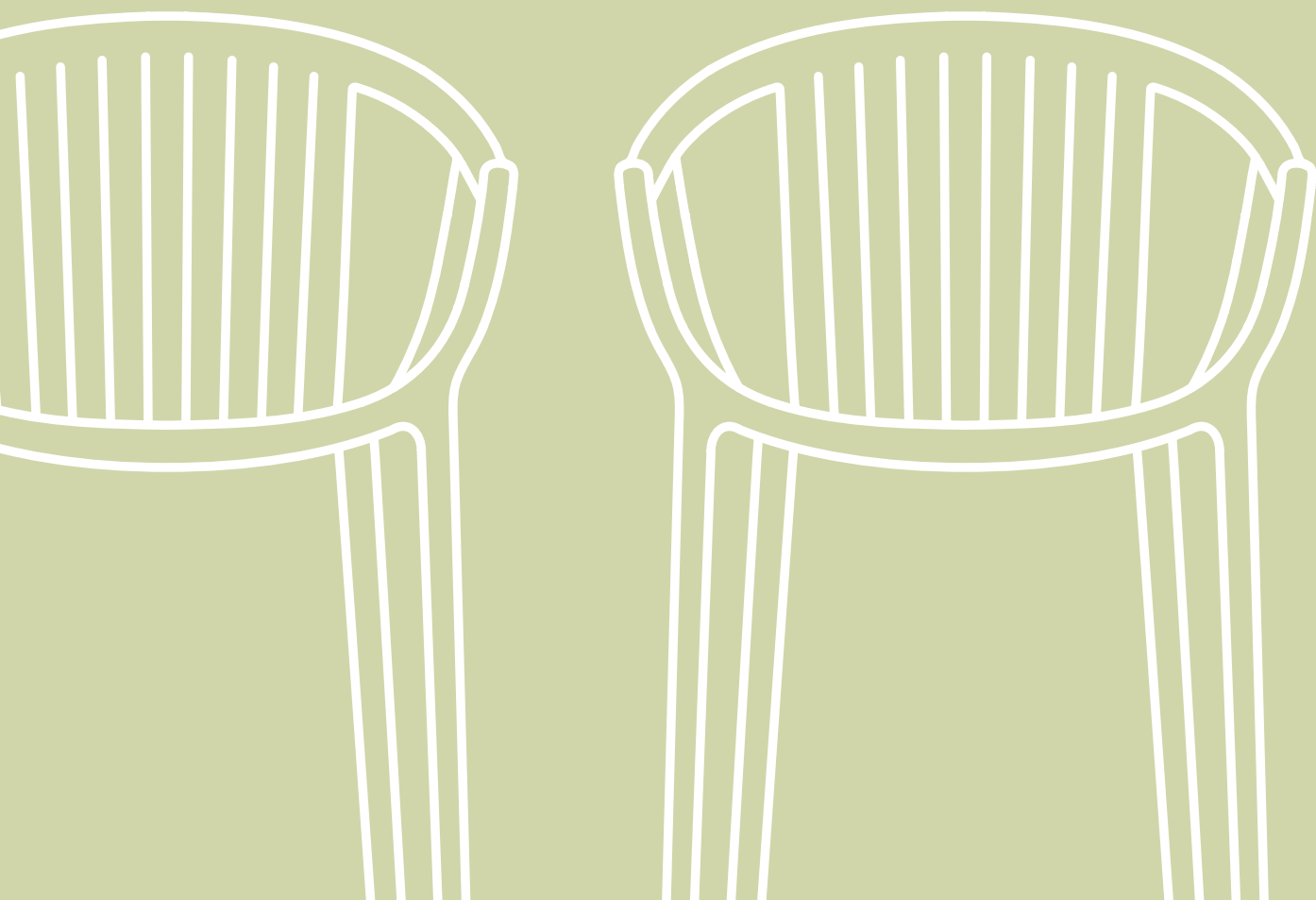





SA  
¥22,500

OR

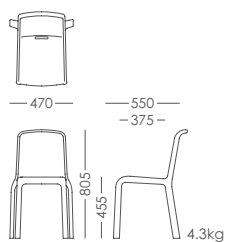

**S・CS-9670** WH SA OR RD BU BK 入数：4/梱

主材：ポリプロピレン

●S・CS-9670・□ ¥22,500

抗V FSC\* スタッキング(4) Sハネ 布ハネ 線り返し 落下

\*屋外使用可









RD  
¥22,800

GR

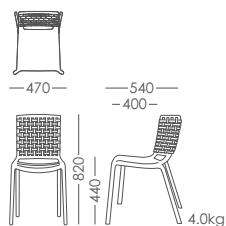

S・CS-9673 WH RD GR 入数：4/梱

主材：ポリプロピレン

●S・CS-9673・□ ¥22,800

抗V FSC\* スタッキング(4) Sハネ 布ハネ 線り返し 落下

\*屋外使用可







WH  
¥29,800

RD

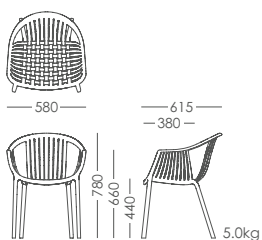

**S・CS-9672** WH RD GR 入数：4/梱

主材：ポリプロピレン

●S・CS-9672・□ ¥29,800

抗V FSC\* スタッキング(4) Sハネ 布ハネ 線り返し 落下

\*屋外使用可





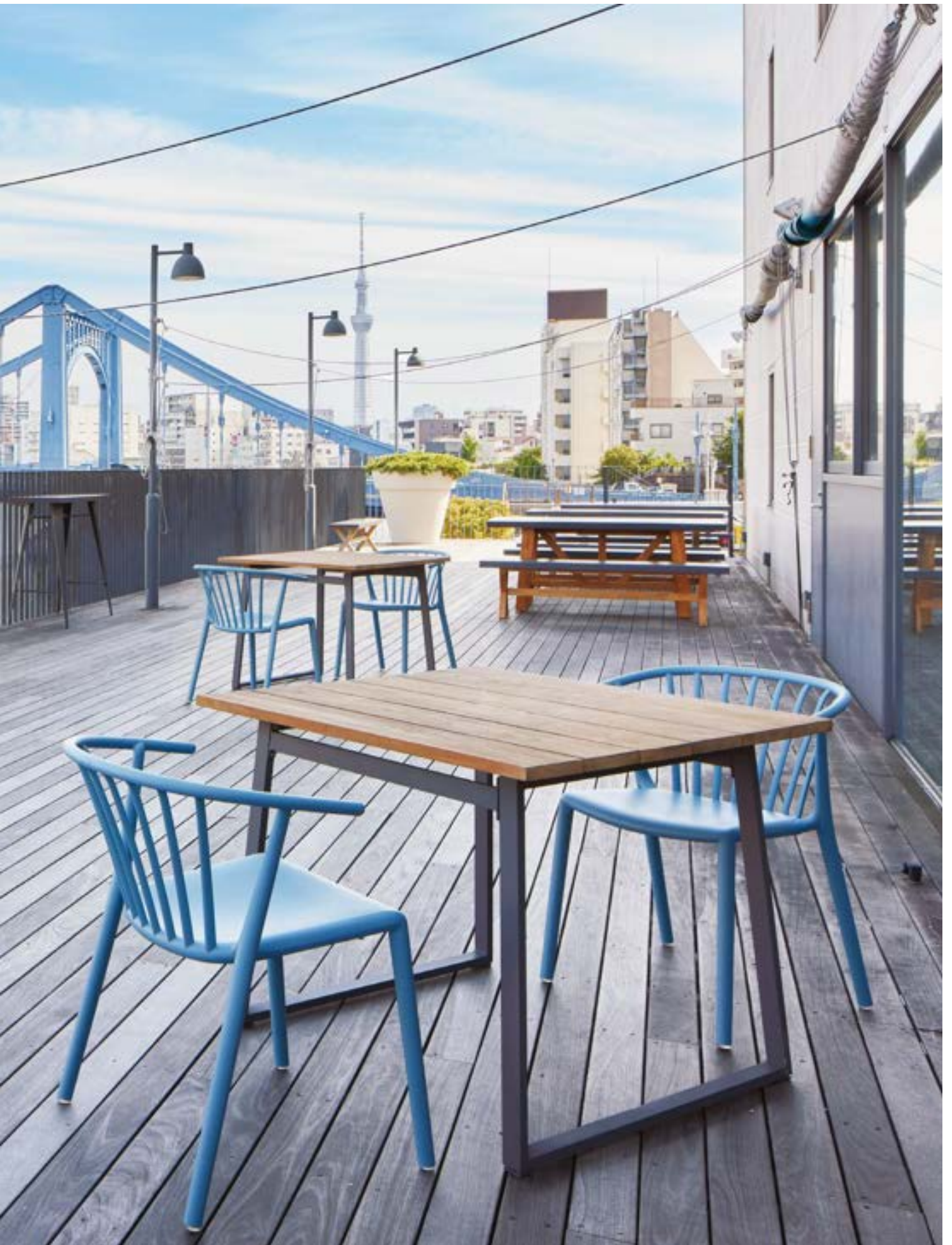

Material Guide

Wood Chair

Steel Chair

Outdoor

Stool

Table

Sofa

TON





AL・GR  
¥29,800



AL・GE  
¥29,800

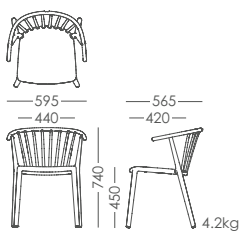

**S・CG-F695** IV SA BU GE GR 入数：4/梱

主材：ポリプロピレン

■S・CG-F695・AL・□ ¥29,800

抗V FSC® スタッキング(4) Sハネ 布ハネ 線切返し 落下

※屋外使用可









AL・SA  
¥18,500

AC・SA  
¥19,500

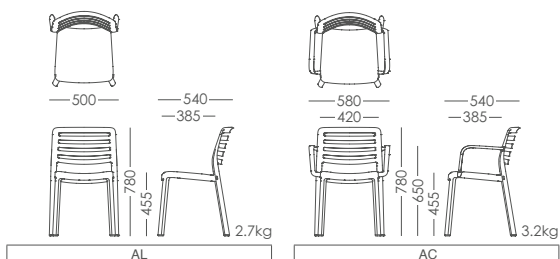

**S・CG-F696**

WH SA GR 入数：4/梱

主材：ポリプロピレン

■S・CG-F696・AL・□ ¥18,500

■S・CG-F696・AC・□ ¥19,500

抗V FSC\* スタッキング(4) Sハネ 布ハネ 繰り返し 落下

\*屋外使用可



# Stool

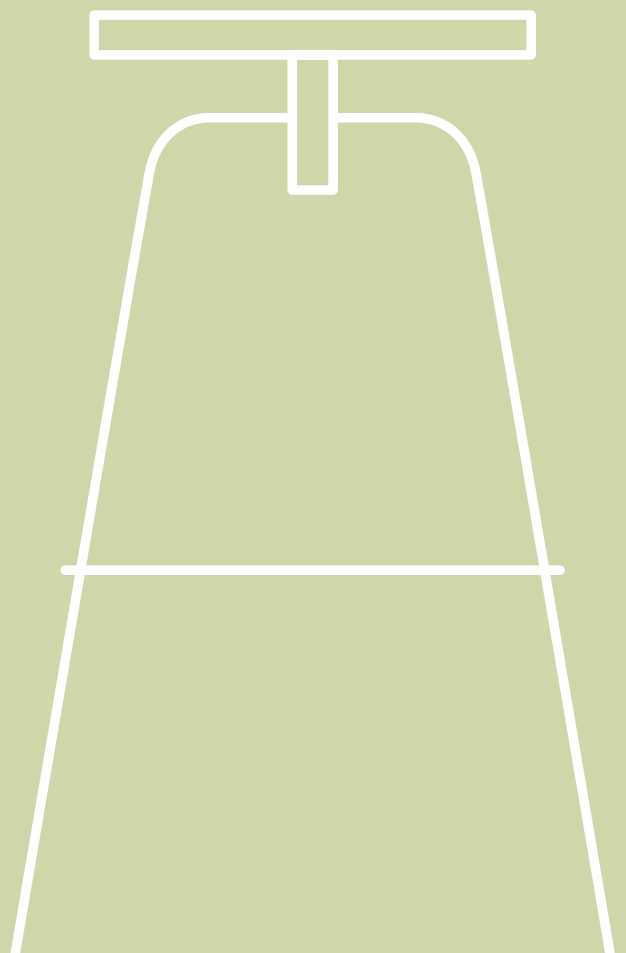

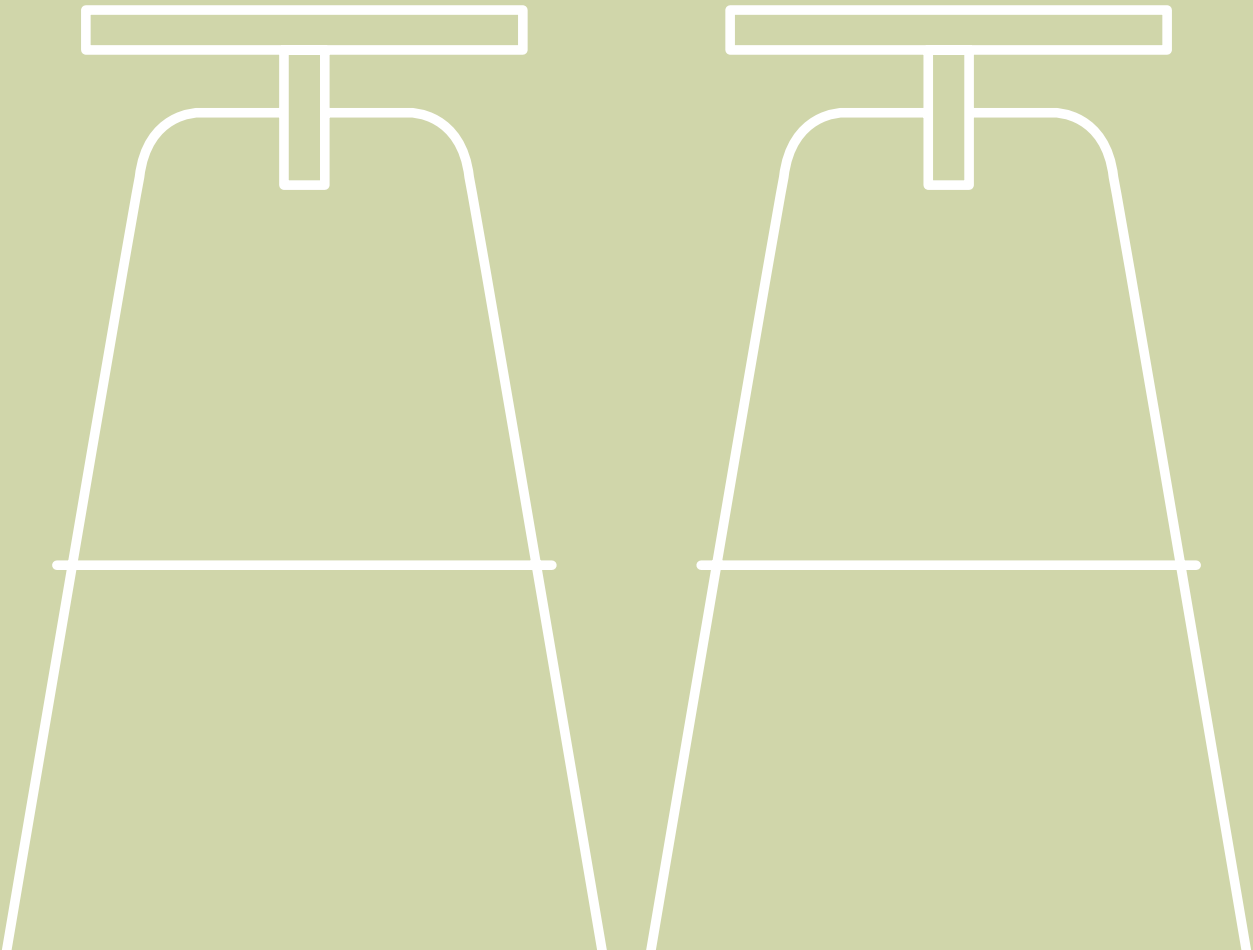





SC・BR  
張材：CL-35N  
¥21,800

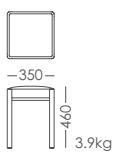

**S・CW-F650** フレーム： N BR 入数：1/個

フレーム：FSC®認証ビーチ材・ウレタン塗装(抗ウイルス)

■S・CW-F650・SC・□ A ¥21,200 B ¥21,500 C ¥21,800 D ¥22,100 E ¥22,400 F ¥22,700

抗V FSC® スタッキング Sハネ 布ハネ 線り返し 落下





F649・SC・MO 張材：UP181 ¥32,000

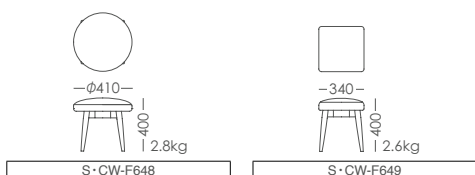

F648・SC・MO 張材：UP180 ¥32,000

F648・SC・NO  
張材：UP465  
¥31,000F649・SC・NO  
張材：UP465  
¥31,000**S・CW-F648**

NO MO

入数：1/梱

脚部：FSC®認証レッドオーク材・ウレタン塗装(抗ウイルス)

■S・CW-F648・SC・□ A ¥28,600 B ¥29,200 C ¥29,800 D ¥30,400 E ¥31,000 F ¥31,600

抗V FSC® スタッキング Sハネ 布ハネ 緑り返し 落下

**S・CW-F649**

NO MO

入数：1/梱

脚部：FSC®認証レッドオーク材・ウレタン塗装(抗ウイルス)

■S・CW-F649・SC・□ A ¥28,600 B ¥29,200 C ¥29,800 D ¥30,400 E ¥31,000 F ¥31,600

抗V FSC® スタッキング Sハネ 布ハネ 緑り返し 落下





ST·A·BR 張材:BL-08G





ST・A・WS・N  
¥28,800

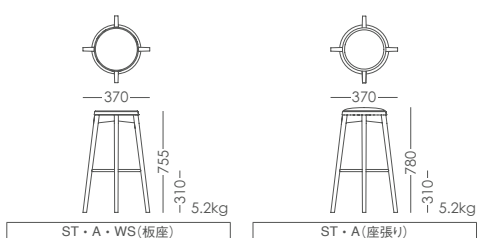

**S・CW-F667** フレーム: N BR 入数: 1/種

フレーム: FSC®認証ビーチ材・ウレタン塗装(抗ウイルス)

金属部: φ19.1スチールパイプ・粉体塗装(ブラック艶消)

■S・CW-F667・ST・A・WS・□ ¥28,800

■S・CW-F667・ST・A・□ A ¥33,200 B ¥33,500 C ¥33,800 D ¥34,100 E ¥34,400 F ¥34,700

抗V FSC® スタッキング Sハネ 布ハネ 線り返し 落下





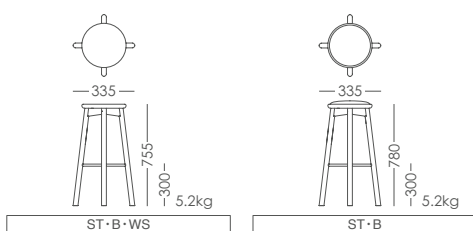

ST・B・N 張材：CF-20C

ST・B・BR  
張材：CF-20C  
¥33,800**S・CW-F667** フレーム： N BR 入数：1/個

フレーム：FSC®認証ビーチ材・ウレタン塗装(抗ウイルス)

金属部：φ15.9 スチールパイプ・焼付塗装(ブラック艶消)

■S・CW-F667・ST・B・WS・□ ¥28,800

■S・CW-F667・ST・B・□ A ¥33,200 B ¥33,500 C ¥33,800 D ¥34,100 E ¥34,400 F ¥34,700

抗V	FSC®	スタッキング	Sハネ	布ハネ	線り返し	落下
----	------	--------	-----	-----	------	----







Material Guide

Wood Chair

Steel Chair

Outdoor

Stool

Table

Sofa

TON



ST · BR 張材 : BL-14C



ST・N  
張材：BL-08G  
¥38,200

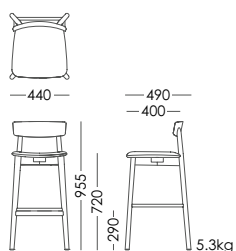

**S・CW-F670** フレーム： N BR 入数：1/個

フレーム：FSC®認証ビーチ材・ウレタン塗装(抗ウイルス)

■S・CW-F670・ST・□ A ¥37,900 B ¥38,200 C ¥38,500 D ¥38,800 E ¥39,100 F ¥39,400

抗V FSC® スタッキング Sハネ 布ハネ 線り返し 落下





ST・BR 張材：IFU3513 ¥39,300





ST・N  
張材：CL-35B  
¥37,500

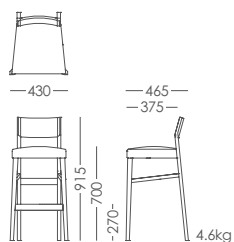

**S・CW-F671** フレーム： N BR 入数：1/個

フレーム：FSC®認証ビーチ材・ウレタン塗装(抗ウイルス)

■S・CW-F671・ST・□ A ¥36,700 B ¥37,100 C ¥37,500 D ¥37,900 E ¥38,300 F ¥38,700

抗V FSC® スタッキング Sハネ 布ハネ 線り返し 落下





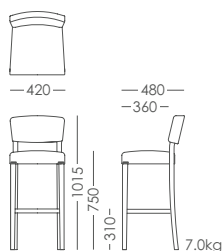

ST・NA 張材：T-7170 ¥80,400

ST・NA  
張材：CL-32E  
¥69,800

S・CW-F682 NA BR 入数：1/楕

フレーム：FSC®認証レッドオーク材・ウレタン塗装(抗ウイルス)

■S・CW-F682・ST・□ A ¥68,400 B ¥69,100 C ¥69,800 D ¥70,500 E ¥71,200 F ¥71,900

抗V	FSC®	スタッキング	Sハネ	布ハネ	縁返し	落下
----	------	--------	-----	-----	-----	----

※ P.170のステップのステンレスカバーは、オプションになります。詳細は、お問い合わせください。







ST・NO  
張材：T-7418  
¥54,400



ST・MO  
張材：T-7418  
¥54,400

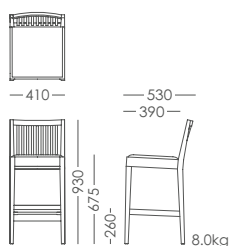

**S・CW-F678** NO MO 入数：1/梱

フレーム：FSC®認証レッドオーク材・ウレタン塗装(抗ウイルス)

■S・CW-F678・ST・□ A ¥53,200 B ¥53,500 C ¥53,800 D ¥54,100 E ¥54,400 F ¥54,700

抗V FSC® スタッキング Sハネ 布ハネ 緑切返し 落下







Material Guide

Wood Chair

Steel Chair

Outdoor

Stool

Table

Sofa

TON



ST・BR・SL 張材：ヘルシア LGR ¥57,600





ST・N・BK  
張材：FF-38I  
¥51,700



ST・BR・SL  
張材：FF-38E  
¥51,700

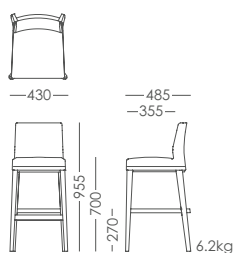

**S・CW-F680** フレーム： N BR 取手： SL BK 入数：1/個

フレーム：FSC®認証ビーチ材・ウレタン塗装(抗ウイルス)

■S・CW-F680・ST・□・□ A ¥45,200 B ¥46,500 C ¥47,800 D ¥49,100 E ¥50,400 F ¥51,700

抗V FSC® スタッキング Sハネ 布ハネ 線り返し 落下





ST・N 張材：IFU3514 ¥67,000



ST・BR  
張材：FF-36D  
¥66,500

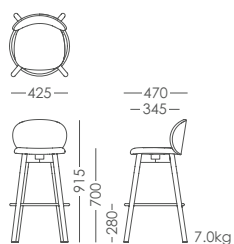

**S・CW-F684** 脚： N BR 入数：1/個

脚：FSC®認証ビーチ材・ウレタン塗装(抗ウイルス) 金属部：φ15.9スチールパイプ・粉体塗装(ブラック艶消)

■S・CW-F684・ST・□ A ¥62,000 B ¥62,900 C ¥63,800 D ¥64,700 E ¥65,600 F ¥66,500

抗V FSC® スタッキング Sハネ 布ハネ 繰り返し 落下

※製品の仕様上、対応できない張地がございます。都度、お問い合わせください。





ST・BK 張材：MOBUS LUXOR GRAPE ¥57,800



ST・BK  
張材：CL-32L  
¥53,800

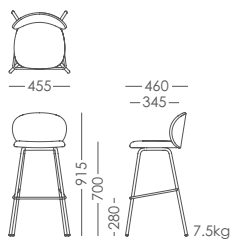

**S・CS-F684** 脚：BK 入数：1/個

脚：φ19.1スチールパイプ・粉体塗装(ブラック)

■S・CS-F684・ST・BK A ¥52,400 B ¥53,100 C ¥53,800 D ¥54,500 E ¥55,200 F ¥55,900

抗V FSC® スタッキング Sハネ 布ハネ 線り返し 落下

※製品の仕様上、対応できない張地がございます。都度、お問い合わせください。





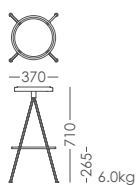

**S・CS-F688** 座: **N** 入数: 1/個

座: FSC®認証ビーチ材・ウレタン塗装(抗ウイルス)

フレーム: φ12スチールロッド・粉体塗装(ブラック)

■S・CS-F688・ST・WS・N ¥29,800

**S・CS-F688** 座: **BK**

座: FSC®認証ラバーウッド材・ウレタン塗装(抗ウイルス)

フレーム: φ12スチールロッド・粉体塗装(ブラック)

■S・CS-F688・ST・WS・BK ¥29,800

抗V FSC® スタッキング Sハネ 布ハネ 線り返し 落下



ST・WS・BK  
¥29,800





ST・BK 張材：DU-01 ¥41,400





ST・WS・NA・WH  
¥29,700

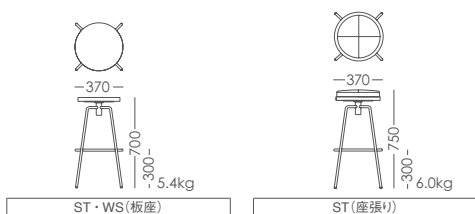

**S・CS-F687** 座: **NA** **BR** フレーム: **WH** **BK** 入数: 1/梱

座: FSC®認証ビーチ材・ウレタン塗装 フレーム: φ15.9スチールパイプ・粉体塗装(ホワイト艶消/ブラック艶消) 回転式

■S・CS-F687・ST・WS・□・□ ¥29,700

**S・CS-F687** フレーム: **BK** 入数: 1/梱

フレーム: φ15.9スチールパイプ・粉体塗装(ブラック艶消) 回転式

■S・CS-F687・ST・BK A ¥41,000 B ¥41,400 C ¥41,800 D ¥42,200 E ¥42,600 F ¥43,000

抗V FSC® スタッキング Sハネ 布ハネ 繰り返し 落下

(WSのみ)





F698 · ST · WH 張材：T-7413 ¥31,100



F699・ST・BK 張材：DF-28A

F698・ST・BK  
張材：T-7413  
¥31,100F699・ST・WH  
張材：DF-28A  
¥30,800**S・CS-F698** フレーム： WH  BK 入数：1/梱

フレーム：φ19.1スチールパイプ・粉体塗装(ホワイト艶消/ブラック艶消)

■S・CS-F698・ST・□ A ¥29,900 B ¥30,200 C ¥30,500 D ¥30,800 E ¥31,100 F ¥31,400

抗V  FSC®  スタッキング  Sハネ  布ハネ  緑り返し  落下**S・CS-F699** フレーム： WH  BK 入数：1/梱

フレーム：φ15.9スチールパイプ・粉体塗装(ホワイト艶消/ブラック艶消)

■S・CS-F699・ST・□ A ¥29,900 B ¥30,200 C ¥30,500 D ¥30,800 E ¥31,100 F ¥31,400

抗V  FSC®  スタッキング  Sハネ  布ハネ  緑り返し  落下



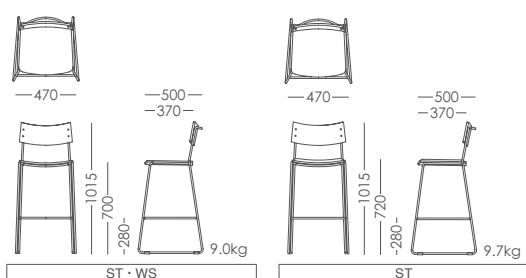

ST・WS・NO  
¥48,800



ST・NO  
張材：CF-20C  
¥54,800

**S・CS-F692** (ホワイト脚) **NO** 入数：1/梱

NO：背・座：FSC®認証ラバーウッド成形合板(表面FSC®認証ホワイトオーク突板)・ウレタン塗装(抗ウイルス)  
フレーム：φ11スチールロッド・粉体塗装(ホワイト艶消)

■S・CS-F692・ST・WS・NO ¥48,800

■S・CS-F692・ST・NO A ¥54,200 B ¥54,500 C ¥54,800 D ¥55,100 E ¥55,400 F ¥55,700

**S・CS-F692** (ブラック脚) **WN** 入数：1/梱

WN：背・座：FSC®認証ラバーウッド成形合板(表面FSC®認証ウォールナット突板)・ウレタン塗装(抗ウイルス)  
フレーム：φ11スチールロッド・粉体塗装(ブラック艶消)

■S・CS-F692・ST・WS・WN ¥50,800

■S・CS-F692・ST・WN A ¥57,200 B ¥57,500 C ¥57,800 D ¥58,100 E ¥58,400 F ¥58,700

抗V FSC® スタッキング Sハネ 布ハネ 繰り返し 落下





ST・B・BRV・CRM 張材：L-8401 ¥49,800

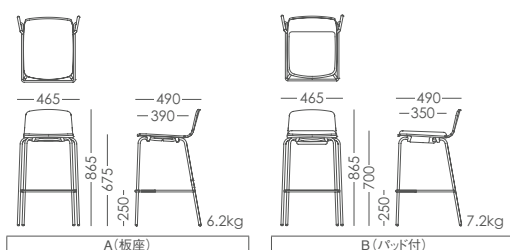

ST・B・BRV・BK 張材:L-8401 ¥46,800

ST・A・NV・BK  
¥36,800ST・A・BRV・CRM  
¥39,800**S・CS-F674** シート: **NV** **BRV** 脚: **CRM** **BK** 入数: 2/梱

背・座: FSC®認証ラバーウッド成形合板(表面FSC®認証メラミン化粧板)・ウレタン塗装(抗ウイルス)

フレーム: φ15.9スチールパイプ・クロムメッキ仕上/粉体塗装(ブラック)

■S・CS-F674・ST・A・□・BK (粉体塗装) ¥36,800

■S・CS-F674・ST・A・□・CRM (クロムメッキ) ¥39,800

■S・CS-F674・ST・B・□・BK (粉体塗装) A ¥46,200 B ¥46,500 C ¥46,800 D ¥47,100 E ¥47,400 F ¥47,700

■S・CS-F674・ST・B・□・CRM (クロムメッキ) A ¥49,200 B ¥49,500 C ¥49,800 D ¥50,100 E ¥50,400 F ¥50,700

抗V FSC® スタッキング(3) Sハネ 布ハネ 繰り返し 落下









ST・N  
¥57,600

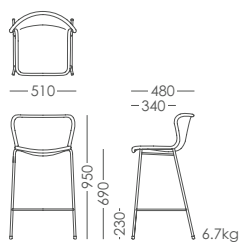

**S・CS-A183** 籐: **N** **G** 入数: 1/梱  
 背・座: 籐 フレーム: φ16スチールパイプ・粉体塗装(ブラック)  
 ■S・CS-A183・ST・□ ¥57,600

抗V FSC® スタッキング Sハネ 布ハネ 線り返し 落下



# Table

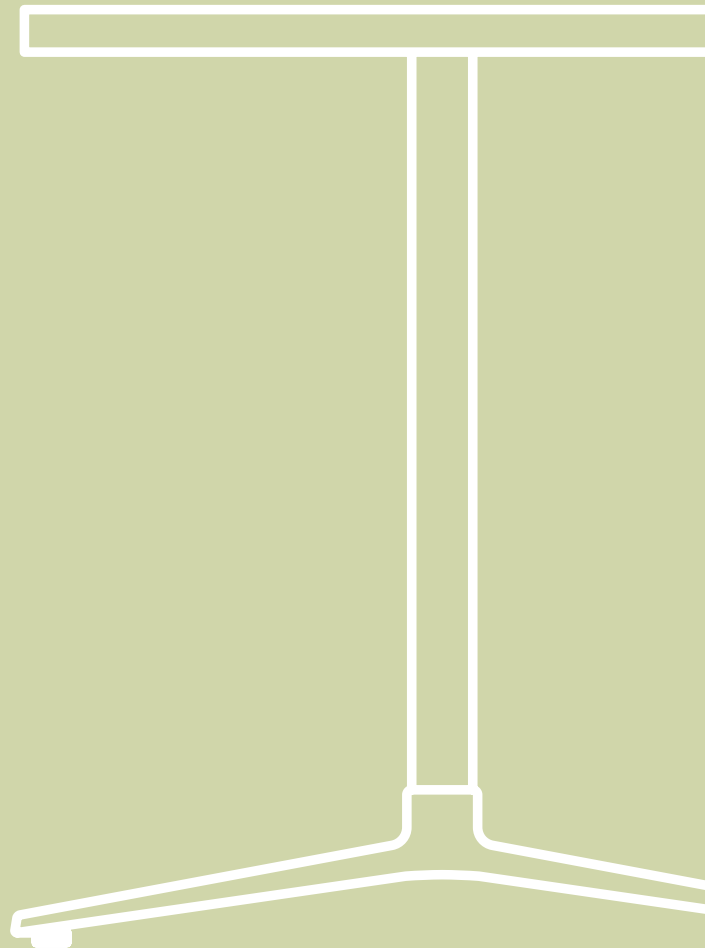

Material Guide

Wood Chair

Steel Chair

Outdoor

Stool

**Table**

Sofa

TON

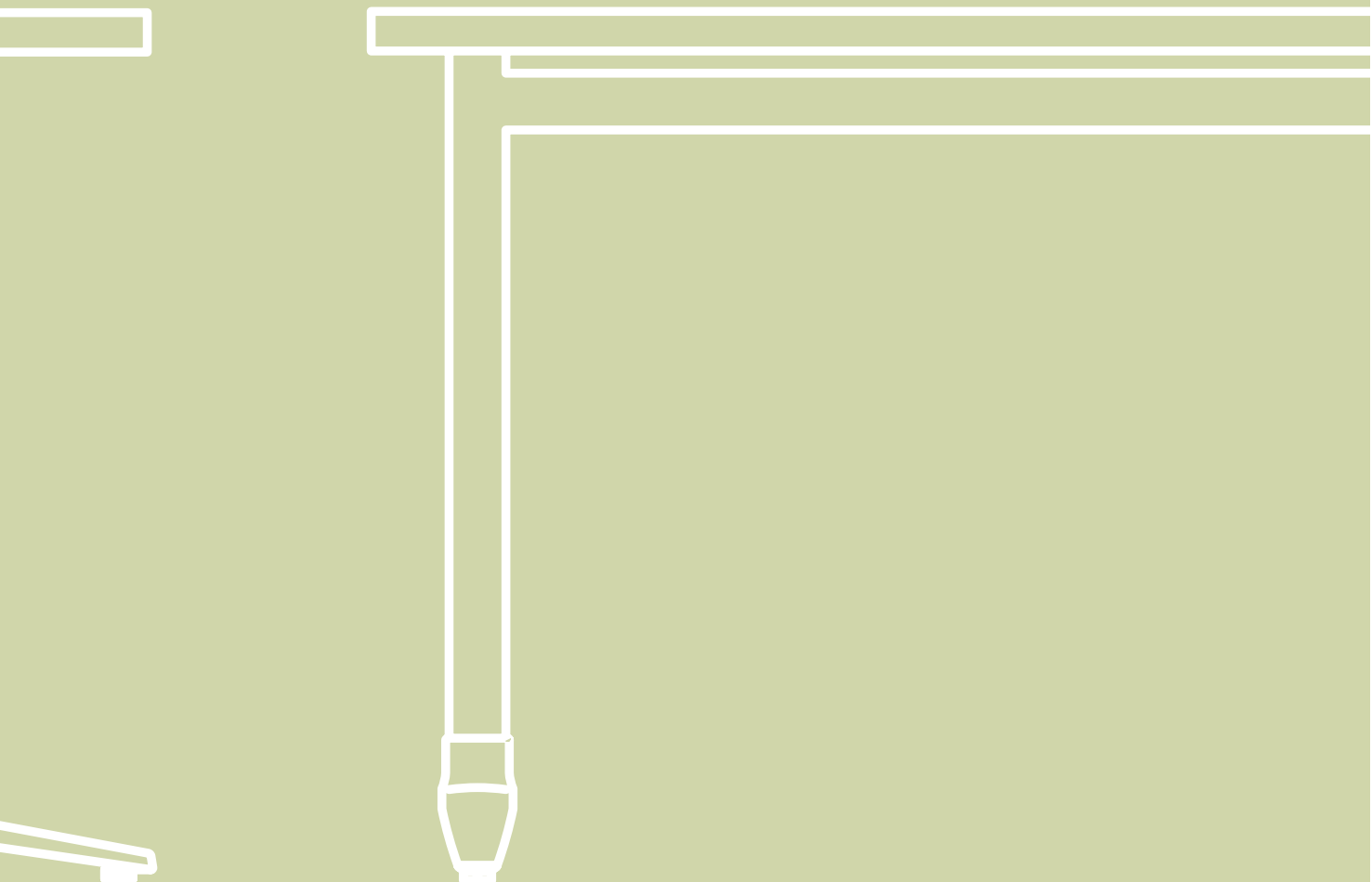



チェア：S・CS-F642・AL・WS・NO ▶▶ P.104 テーブル：S・TT-F712・H・NB/S・LB-50・BL ▶▶ P.204



テーブル：S・TT-F712・A・NB

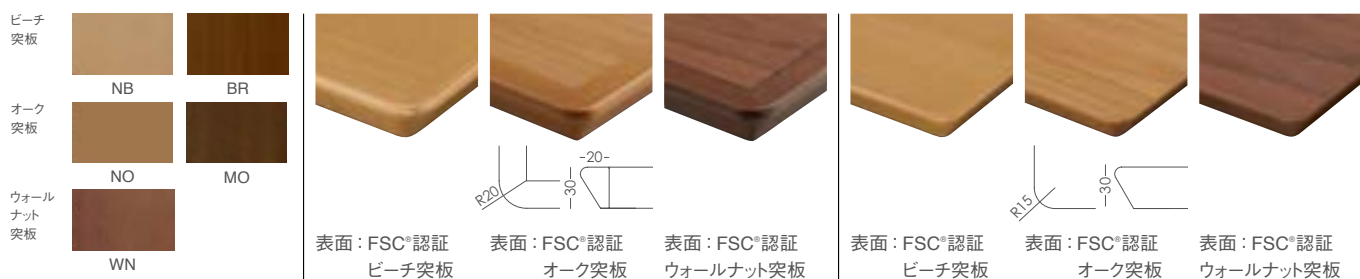

S・TT-F ・  
天板サイズ 天板カラー

[記入例] S・TT-F711・G・NB

芯材：FSC®認証MDF  
木口：FSC®認証ビーチ材  
塗装：ウレタン塗装(抗ウイルス)

芯材：FSC®認証MDF  
木口：FSC®認証MDF  
塗装：ウレタン塗装(抗ウイルス)

天板サイズ	■S・TT-F711			■S・TT-F712		
G φ600	¥36,800	¥42,800	¥49,800	¥27,800	¥30,500	¥33,800
H φ750	¥61,500	¥65,800	¥72,800	¥47,800	¥51,800	¥55,800
I φ900	¥72,800	¥79,800	¥89,800	¥58,800	¥63,800	¥68,800
A 600/600	¥33,800	¥37,800	¥41,000	¥26,200	¥28,500	¥31,800
B 750/750	¥52,300	¥57,500	¥66,000	¥43,800	¥46,800	¥52,800
D 900/900	¥66,800	¥71,500	¥82,500	¥55,000	¥58,900	¥64,200
J 600/750 ※木目：短手方向	¥38,800	¥42,500	¥48,800	¥31,800	¥35,000	¥37,200
K 900/600	¥46,800	¥51,800	¥58,800	¥38,000	¥39,800	¥47,800
L 1200/750	¥78,000	¥84,000	¥93,000	¥62,800	¥68,500	¥79,000
O 1500/750	¥102,000	¥109,000	¥119,000	¥82,500	¥88,500	¥95,400
Q 1500/900	¥112,000	¥124,000	¥135,000	¥95,200	¥102,000	¥115,000
R 1800/750	¥116,000	¥125,000	¥136,000	¥95,200	¥102,000	¥115,000
T 1800/900	¥125,000	¥138,000	¥153,000	¥106,000	¥115,000	¥128,000

抗V FSC® 脚 ▶▶ P.202 ~P.217





チェア：S・CW-F683・AC・A・NA 張材：TR-01 ¥59,800 ▶▶ P.078 テーブル：S・TT-F713・L/A・NO/S・LS-41・L・BL/S・LB-50・BL ▶▶ P.214 / 204



テーブル：S・TT-F713・L・WN



S・TT-F713・□・□□

天板サイズ 天板カラー

〔記入例〕S・TT-F713・G・WN

芯材：FSC®認証MDF  
木口：FSC®認証ビーチ材  
塗装：ウレタン塗装(抗ウイルス)

天板サイズ	■S・TT-F713		
G φ600	¥31,800	¥35,800	¥41,500
H φ750	¥52,800	¥56,800	¥62,500
I φ900	¥63,800	¥71,500	¥78,500
A 600/600	¥28,200	¥30,800	¥33,800
B 750/750	¥46,700	¥51,000	¥56,500
D 900/900	¥58,800	¥63,500	¥67,800
J 600/750 ※木目：短手方向	¥33,500	¥36,800	¥39,800
K 900/600	¥41,500	¥44,800	¥49,800
L 1200/750	¥70,000	¥75,800	¥85,000
O 1500/750	¥86,800	¥95,800	¥105,000
Q 1500/900	¥99,800	¥109,000	¥118,000
R 1800/750	¥99,800	¥109,000	¥118,000
T 1800/900	¥109,000	¥118,000	¥135,000

抗V FSC® 脚 ▶▶ P.202~P.217





テーブル：S・TT-F729・L・BR/S・LB-51・S・BL▶ P.216





テーブル：S・TT-F729・A・BR / S・LB-50・BL ▶▶ P.204

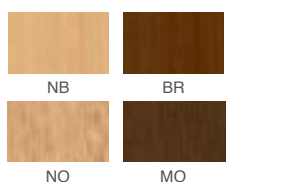

S・TT-F□□□□・□□□□  
天板サイズ 天板カラー

[記入例] S・TT-F729・G・NB

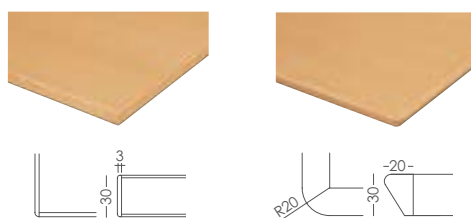

表面：FSC®認証抗菌メラミン化粧板  
木口：FSC®認証ビーチ材  
芯材：FSC®認証MDF  
塗装：ウレタン塗装(抗ウイルス)

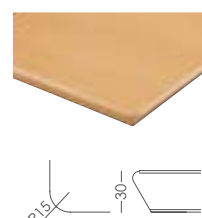

表面：FSC®認証  
抗菌メラミン化粧板  
芯材：FSC®認証MDF  
塗装：ウレタン塗装  
(抗ウイルス)

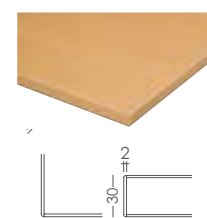

表面：FSC®認証  
抗菌メラミン化粧板  
木口：樹脂エッジ  
芯材：FSC®認証MDF

天板サイズ	■S・TT-F729	■S・TT-F730	■S・TT-F731	■S・TT-F732
G φ600	¥27,800	¥32,800	¥25,800	¥23,800
H φ750	¥45,800	¥53,800	¥42,800	¥38,000
I φ900	¥52,800	¥64,500	¥49,800	¥42,500
A 600/600	¥24,200	¥29,500	¥23,500	¥21,200
B 750/750	¥41,500	¥47,200	¥38,500	¥29,800
D 900/900	¥48,500	¥59,000	¥45,800	¥33,500
J 600/750 ※木目：短手方向	¥29,800	¥36,800	¥28,200	¥23,800
K 900/600	¥35,800	¥43,000	¥34,000	¥27,800
L 1200/750	¥63,500	¥70,800	¥58,500	¥41,000
O 1500/750	¥84,800	¥87,800	¥79,800	¥54,500
Q 1500/900	¥90,000	¥99,000	¥82,500	¥57,800
R 1800/750	¥90,000	¥99,000	¥82,500	¥57,800
T 1800/900	¥95,000	¥107,000	¥89,800	¥62,500

抗V FSC® 脚 ▶▶ P.202~P.217





チェア：S・CW-F651・AL・N 張材：パスカル DG ¥25,800 ▶▶ P.036 テーブル：S・TT-F713・A・NO/S・LB-35・M・BL ▶▶ P.198

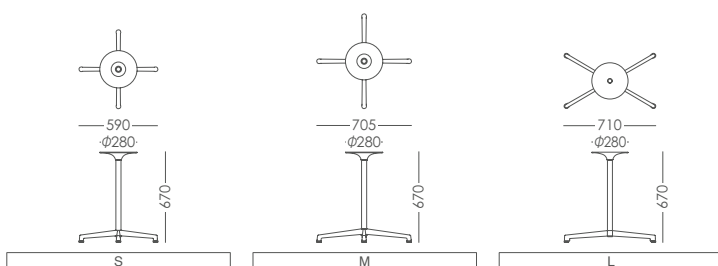

SL・M  
¥17,800

### S・LB-35

MM

SL

BL

ポール：φ38.1スチール・クロムメッキ/粉体塗装(シルバー/ブラック)

ベース：アルミダイキャスト・ミラー仕上/粉体塗装(シルバー/ブラック)

アジャスター付

- S・LB-35・□・S MM ¥18,500 SL ¥17,500 BL ¥17,500
- S・LB-35・□・M MM ¥18,800 SL ¥17,800 BL ¥17,800
- S・LB-35・□・L MM ¥24,000 SL ¥20,800 BL ¥20,800





チェア：S・CW-F684・AL・BR 張材：CL-321 ▶▶ P.082 テーブル：S・TT-F732・H・MO/S・LB-50・BL ▶▶ P.200



テーブル：S・TT-F732・H・MO / S・LB-50・BL ▶▶ P.200

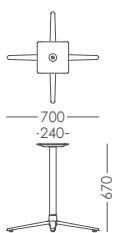

### S・LB-50

MM

AMS

SL

BL

ポール：φ50.8スチール・クロムメッキ/粉体塗装(シルバー/ブラック)

ベース：アルミダイキャスト・ミラー仕上/アルマイト仕上/粉体塗装(シルバー/ブラック)  
アジャスター付

●S・LB-50・□ MM ¥29,800 AMS ¥29,800 SL ¥25,400 BL ¥25,400



SL  
¥25,400





テーブル：S・TT-F732・H・MO / S・LB-85・SUSU・L▶▶ P.200

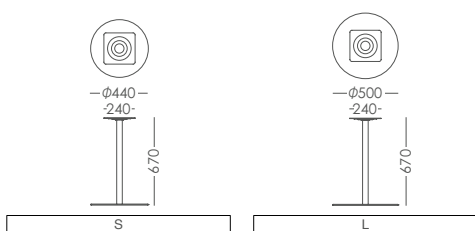

S・TT-F732・A・NB/S・LB-85・SUSU・L▶▶ P.200

**S・LB-85** SUSU SL

ポール：φ42.7スチール・クロムメッキ/粉体塗装(シルバー)  
 ベース：ステンレスヘアライン/スチール・粉体塗装(シルバー)

- S・LB-85・□・S SL ¥29,800 SUSU ¥38,800
- S・LB-85・□・L SL ¥33,800 SUSU ¥42,800



SL・L  
 粉体塗装(シルバー)  
 ¥33,800





チェア：S・CS-F644・AL・CRM 張材：BL-08H ▶▶ P.124 テーブル：S・TT-F713・L・NO/S・LB-01・BL・L70 ▶▶ P.198



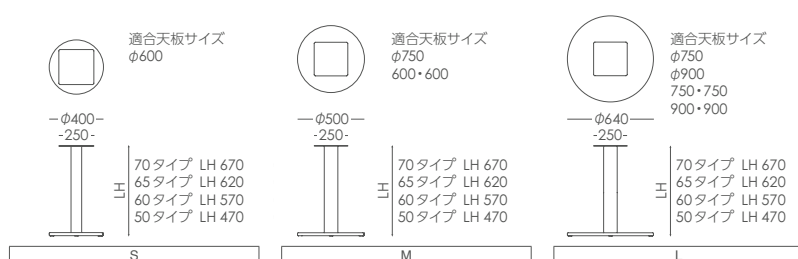

### S・LB-01

SL BL

主材：スチール・粉体塗装(シルバー/ブラック) アジャスター付

- S・LB-01・□・S50/S60/S65/S70 ¥20,500
- S・LB-01・□・M50/M60/M65/M70 ¥24,800
- S・LB-01・□・L50/L60/L65/L70 ¥37,800



SL・L70  
¥37,800





チェア：S・CW-F675・AL・WS・BK ▶▶ P.050 テーブル：S・TT-F713・A・NO/S・LB-04・BL・70 ▶▶ P.198

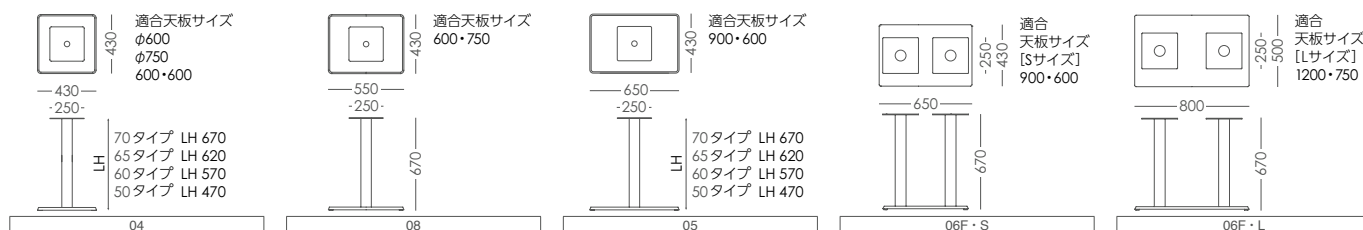

### S・LB-04/08/05/06F

SL BL

主材：スチール・粉体塗装（シルバー/ブラック）アジャスター付

- S・LB-04・□・50/60/65/70 ¥23,500
- S・LB-08・□ ¥24,800
- S・LB-05・□・50/60/65/70 ¥32,200
- S・LB-06F・□・S ¥44,500
- S・LB-06F・□・L ¥56,500







Material Guide

Wood Chair

Steel Chair

Outdoor

Stool

Table

Sofa

TON



チェア：S・CW-F653・AL・N 張材：ブルーム BR ¥38,600 ▶▶ P.054 テーブル：S・TT-713・L・NO/S・LS-41・BL・L ▶▶ P.198



SL·L  
¥34,800

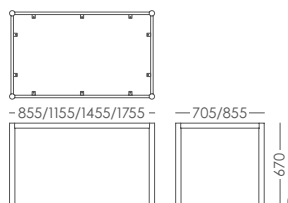

**S·LS-41** SL BL

脚：φ42.7スチールパイプ・焼付塗装(シルバー/ブラック) アジャスター付

- |                                 |                                 |                                 |
|---------------------------------|---------------------------------|---------------------------------|
| ●S・LS-41・□・D (900・900) ¥34,800  | ●S・LS-41・□・L (1200・750) ¥34,800 | ●S・LS-41・□・O (1500・750) ¥37,500 |
| ●S・LS-41・□・Q (1500・900) ¥38,800 | ●S・LS-41・□・R (1800・750) ¥39,000 | ●S・LS-41・□・T (1800・900) ¥39,800 |





チェア：S・CS-F692・AL・WN 張材：CF-201 ▶▶ P.100 テーブル：S・TT-F713・L・NB/S・LB-51・BL・L ▶▶ P.198





AMS・L  
¥52,800

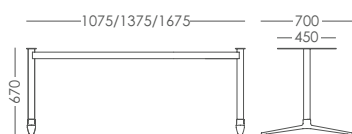

**S・LB-51**    MM    AMS    SL    **BL**

ポール：φ50.8スチール・クロムメッキ/粉体塗装(シルバー/ブラック)

ベース：アルミダイキャスト・ミラー仕上/アルマイト仕上/粉体塗装(シルバー/ブラック)

- S・LB-51・□・S (1200・750)      MM ¥49,500    AMS ¥49,500    SL ¥47,500    BL ¥47,500
- S・LB-51・□・M (1500・750/1500・900)    MM ¥51,800    AMS ¥51,800    SL ¥48,500    BL ¥48,500
- S・LB-51・□・L (1800・750/1800・900)    MM ¥52,800    AMS ¥52,800    SL ¥49,800    BL ¥49,800





テーブル：S・TL-F722・A・BK

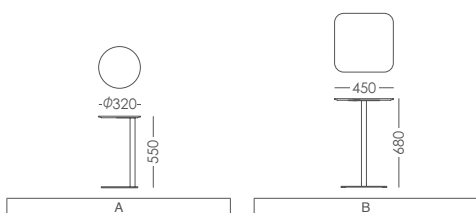

テーブル：S・TL-F722・A・WH

**S・TL-F722** フレーム： WH BK

天板：フェノール樹脂 脚：スチール・粉体塗装(ホワイト艶消/ブラック艶消)

■S・TL-F722・A・□ ¥39,500

■S・TL-F722・B・□ ¥65,800

B・BK  
¥65,800





S・TL-F701・BR  
¥44,800

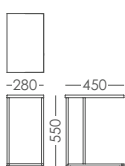

**S・TL-F701** BR

天板：FSC®認証メラミン化粧板 脚部：スチール・粉体塗装(ブラック艶消)

■S・TL-F701・BR ¥44,800

括弧 V FSC® スタッキング Sハネ 布ハネ 繰り返し 落下



# Sofa



Material Guide

Wood Chair

Steel Chair

Outdoor

Stool

Table

**Sofa**

TON





SC·LO·N 張材：CL-34M / SC·HI·N 張材：CL-34B/O





SC・LO・BR  
張材：CL-34I  
¥49,800



SC・HI・BR  
張材：CL-34D/E  
¥59,800

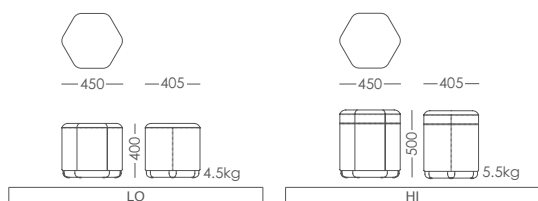

**S・SM-F686** 台輪： N BR

台輪：FSC®認証ビーチ材・ウレタン塗装(抗ウイルス)

■S・SM-F686・SC・LO・□ A ¥47,200 B ¥48,500 C ¥49,800 D ¥51,100 E ¥52,400 F ¥53,700

■S・SM-F686・SC・HI・□ A ¥56,800 B ¥58,300 C ¥59,800 D ¥61,300 E ¥62,800 F ¥64,300

抗V FSC® スタッキング Sハネ 布ハネ 線り返し 落下





B・L・NB/A・L・NB/A・H・NB 張材：UP746 ¥79,000/UP750 ¥128,000/UP745 ¥135,000 テーブル：S・TL-F722・A・BK ▶▶ P.218



B · L · NB  
張材：BL-1363  
¥77,700



A · L · NB  
張材：BL-13Q  
¥125,000



A · H · NB  
張材：BL-13F  
¥132,000

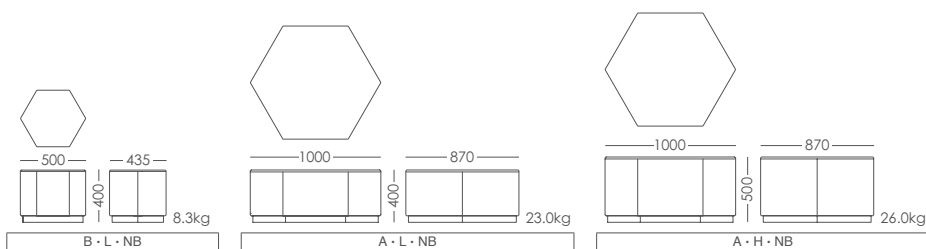

**S · SM-F702** 台輪：NB

台輪：FSC®認証メラミン化粧板

■ S · SM-F702 · B · L · NB	A	¥76,400	B	¥77,700	C	¥79,000	D	¥80,300	E	¥81,600	F	¥82,900
■ S · SM-F702 · A · L · NB	A	¥122,000	B	¥125,000	C	¥128,000	D	¥131,000	E	¥134,000	F	¥137,000
■ S · SM-F702 · A · H · NB	A	¥129,000	B	¥132,000	C	¥135,000	D	¥138,000	E	¥141,000	F	¥144,000

抗V

FSC®







Material Guide

Wood Chair

Steel Chair

Outdoor

Stool

Table

**Sofa**

TON



AL1・BK 張材: OS-08M/N ¥175,000 /AL2・BK 張材: OS-08D/F/M ¥188,000 テーブル: S・TL-F722・A・BK▶▶ P.218



AL1・BK  
張材：OS-08N  
¥175,000



AL2・WH  
張材：OS-08M  
¥188,000



SCK・WH  
張材：OS-08F  
¥132,000



T・BK  
¥149,000

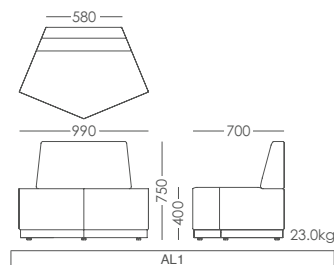

AL1

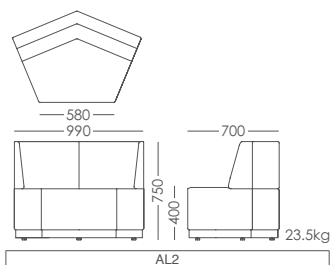

AL2

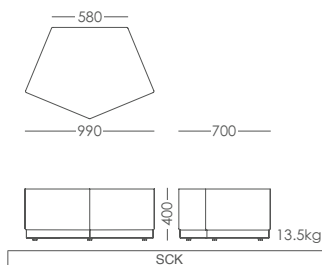

SCK

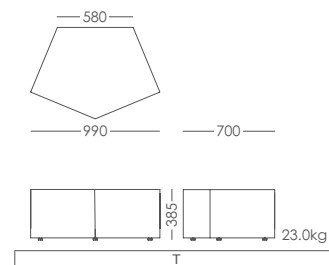

T

**S・SM-F706** 固定式 台輪 / テーブル: WH BK

台輪: FSC®認証メラミン化粧板

テーブル トップ: FSC®認証メラミン化粧板

本体: ウレタン塗装 (抗ウイルス)

■S・SM-F706・AL1 □ A ¥133,000 B ¥136,000 C ¥139,000 D ¥142,000 E ¥145,000 F ¥148,000

■S・SM-F706・AL2 □ A ¥143,000 B ¥146,000 C ¥149,000 D ¥152,000 E ¥155,000 F ¥158,000

■S・SM-F706・SCK □ A ¥104,000 B ¥106,000 C ¥108,000 D ¥110,000 E ¥112,000 F ¥114,000

■S・SM-F706・T □ ¥149,000

抗V FSC® スタッキング Sハネ 布ハネ 線り返し 落下









Material Guide

Wood Chair

Steel Chair

Outdoor

Stool

Table

Sofa

TON

AL 張材 : EF-41D ¥120,000 / ヘルシアBR ¥130,000



AL·T·LT·BK 張材：FF-38B/FF-38C



AL  
張材：FF-34H  
¥123,000



CCK  
張材：FF-34H  
¥170,000



NR  
張材：FF-34H  
¥197,000



TR  
張材：FF-34H  
¥211,000

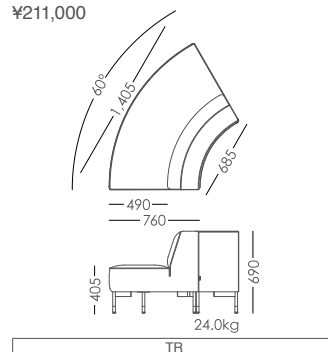
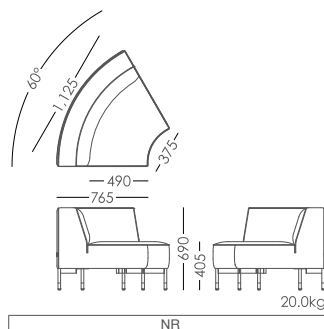
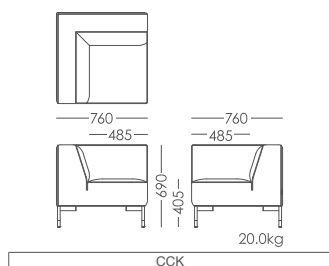
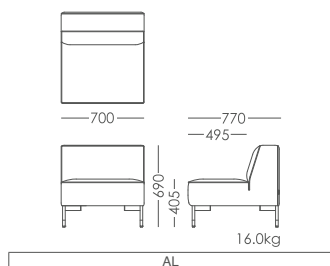

SCC  
張材：FF-34B  
¥154,000



SCK  
張材：FF-34B  
¥104,000



AL・T  
張材：FF-34Q  
¥436,000



AL・T・LT・BK  
張材：FF-34Q  
¥509,000

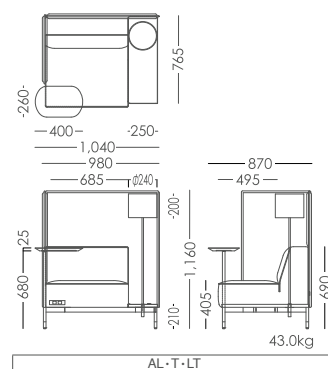
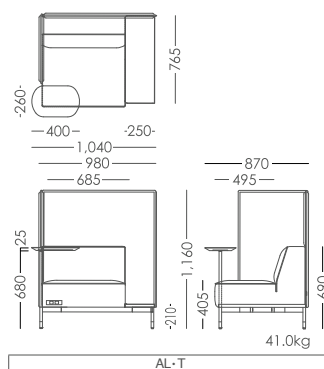
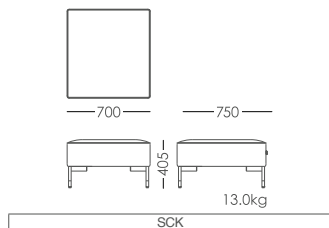
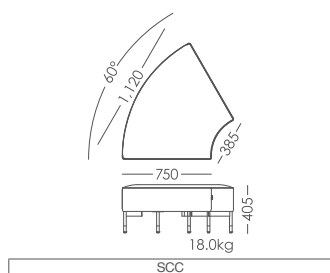

## S・SF-F704

シェードカラー： WH BK

脚：φ22.2スチールパイプ・粉体塗装(ブラック艶消)・焼付塗装(グレー) サイドテーブル：FSC®認証メラミン化粧板・木口MDF塗装  
回転天板：FSC®認証メラミン化粧板・木口MDF塗装 照明：φ12.7スチールパイプ・塗装(ブラック艶消)・LED電球7.4W(E26)・白熱灯100W相当  
コンセント：100V×1・USB×1

■S・SF-F704・AL	A ¥108,000	B ¥111,000	C ¥114,000	D ¥117,000	E ¥120,000	F ¥123,000
■S・SF-F704・CCK	A ¥150,000	B ¥154,000	C ¥158,000	D ¥162,000	E ¥166,000	F ¥170,000
■S・SF-F704・NR	A ¥177,000	B ¥181,000	C ¥185,000	D ¥189,000	E ¥193,000	F ¥197,000
■S・SF-F704・TR	A ¥191,000	B ¥195,000	C ¥199,000	D ¥203,000	E ¥207,000	F ¥211,000
■S・SF-F704・SCC	A ¥139,000	B ¥142,000	C ¥145,000	D ¥148,000	E ¥151,000	F ¥154,000
■S・SF-F704・SCK	A ¥94,000	B ¥96,000	C ¥98,000	D ¥100,000	E ¥102,000	F ¥104,000
■S・SF-F704・AL・T	A ¥396,000	B ¥404,000	C ¥412,000	D ¥420,000	E ¥428,000	F ¥436,000
■S・SF-F704・AL・T・LT	A ¥469,000	B ¥477,000	C ¥485,000	D ¥493,000	E ¥501,000	F ¥509,000

抗V  FSC®  スタッキング  Sハネ  布ハネ  縁切返し  落下

※レザーはソフトレザーのみ対応可能です。







Material Guide

Wood Chair

Steel Chair

Outdoor

Stool

Table

Sofa

TON



張材 背: CL-34O  
座: CL-34N  
台輪: CL-34G  
¥298,000

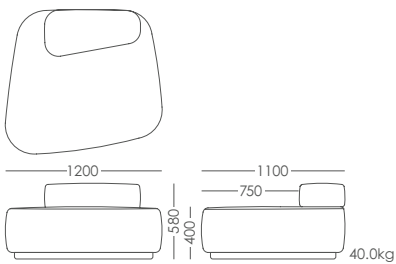

**S・SM-F705**

■S・SM-F705 A ¥288,000 B ¥293,000 C ¥298,000 D ¥303,000 E ¥308,000 F ¥313,000

抗V FSC® スタッキング Sハネ 布ハネ 線切返し 落下





AC · BR 張材：MOBUS LUXOR STEEL ¥148,000 AC · NO 張材：UP198 ¥153,000

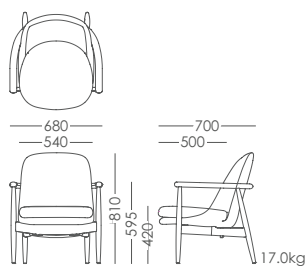

AC·N  
張材：UP198  
¥145,000



AC·BR  
張材：UP198  
¥145,000

**S・SF-F685** フレーム： N BR 入数：1/個

フレーム：FSC®認証ビーチ材・ウレタン塗装(抗ウイルス)

■S・SF-F685・AC・□ A ¥135,000 B ¥137,000 C ¥139,000 D ¥141,000 E ¥143,000 F ¥145,000

**S・SF-F685** フレーム： NO 入数：1/個

フレーム：FSC®認証ホワイトオーク材・ウレタン塗装(抗ウイルス)

■S・SF-F685・AC・NO A ¥145,000 B ¥147,000 C ¥149,000 D ¥151,000 E ¥153,000 F ¥155,000

抗V FSC® スタッキング Sハネ 布ハネ 線り返し 落下

※製品の仕様上、対応できない張地がございます。都度、お問い合わせください。





AC・N / BR 張材 : IFU3537/IFU3539 ¥125,000





AC・BR  
張材：FF-38F  
¥124,000

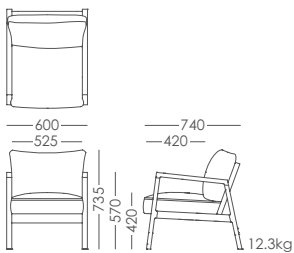

**S・SF-F658** フレーム： N BR 入数：1/幅

フレーム：FSC®認証ビーチ材・ウレタン塗装(抗ウイルス)

■S・SF-F658・AC・□ A ¥114,000 B ¥116,000 C ¥118,000 D ¥120,000 E ¥122,000 F ¥124,000

抗V FSC® スタッキング Sハネ 布ハネ 縁切返し 落下





AC・A・NA 張材：FF-20A

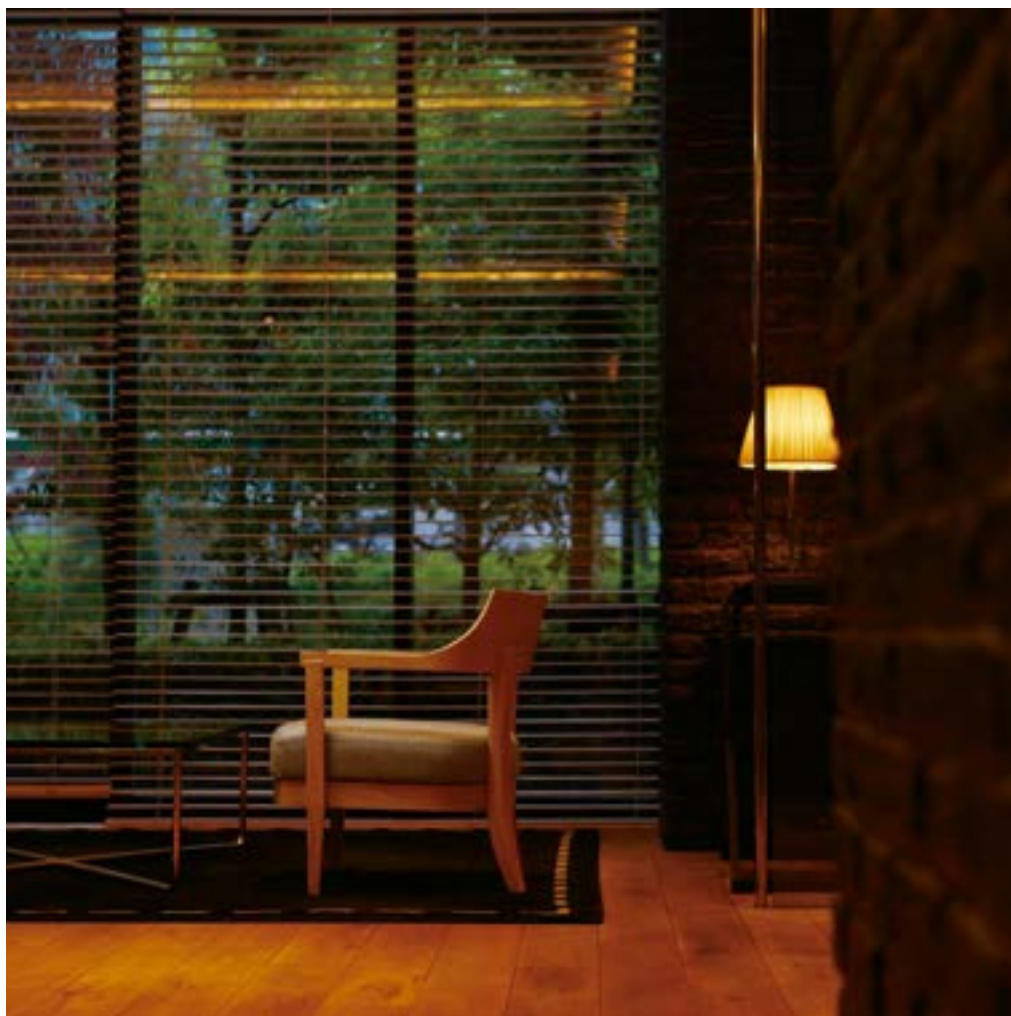

AC・A・BK  
張材：FF-20A  
¥145,000

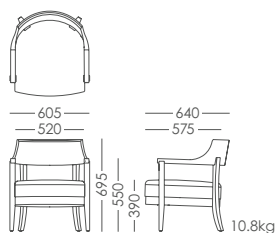

**C・SF-F668** フレーム： NA BK 入数：1/榻

フレーム：FSC®認証アッシュ材・ウレタン塗装(抗ウイルス)

■C・SF-F668・AC・A・□ A ¥135,000 B ¥137,000 C ¥139,000 D ¥141,000 E ¥143,000 F ¥145,000

抗V FSC® スタッキング Sバネ 布ハネ 線り返し 落下





# VALUE of bentwood furniture

## Hand-crafted for generations



ドイツ生まれのミハエル・トーネットとその息子たちにより創られた、約160年の歴史を誇る「曲木家具」のブランド TON。

1861年より代々受け継がれた職人たちの手作業による「曲木」という特殊な技術と、その強さと美しさを兼ね備えた製品はヨーロッパで数々の賞を受賞し、世界中で高く評価されています。自然と人にとって誠実な製品づくりが時代を超えて愛される TON の信条です。

## The place

木という自然の贈り物は再生可能な資源であり、太古の昔から人間の生活に欠かせないものでした。TONの環境目標は、環境への過度な負荷を最小限に抑えることです。水性塗料を使用した有機化合物の排出抑制もその活動の一つです。持続可能な森林管理の国際認証であるPEFC<sup>\*1</sup>や、国際マネジメント規格のISO<sup>\*2</sup>認証も取得しており、環境保全への取り組みが高く評価されています。



TON が最も大切にしているのは、「品質」。製造には、少なくとも20人の職人たちの手加わっています。蒸した木を曲げ、乾燥後にサンディング、着色、組み立て、オイル塗布、張り込み、梱包と、熟練職人の手によって作業が進められます。さらに欧州規格であるEN16139をはじめ、北米ビジネス・施設家具工業会 (BIFMA)、日本産業規格 (JIS) の規格に沿った強度テストが行われ、強く美しい製品が誕生します。TON にとって品質はサステナビリティの重要な要素でもあるのです。



## How TON makes it

(\*1) PEFC / 加盟国世界 55ヶ国 (2022年3月時点) の、持続可能な森林管理の促進を目指す世界最大規模の森林認証制度

(\*2) ISO / TONは品質と環境に関する2つの国際規格を取得している。ISO 9001 = 品質マネジメントシステム、ISO 14001 = 環境マネジメントシステム

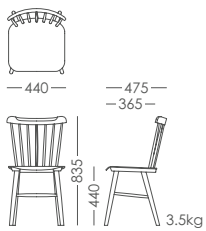

**S・CW-B421** NA BR WH YE RD LBU BU GR BK 入数：2/個

フレーム：PEFC認証ビーチ材・ウレタン塗装 脚端：樹脂ブラバート

●S・CW-B421・AL・□ ¥36,800

抗V FSC\* スタッキング Sバネ 布バネ 線り返し 落下





Material Guide

Wood Chair

Steel Chair

Outdoor

Stool

Table

Sofa

TON



## TOKYO / NIHONBASHI

東京 日本橋 五感に響く体感型オフィス  
〒103-0022 東京都中央区日本橋室町1-7-1 スルガビル 9F

### 人×自然×テクノロジーの架け橋となるこれからのオフィス

環境へ配慮した素材の利用、デジタルテックの活用で働く人々のポテンシャルを最大限に引き出す最新のオフィスをご覧ください。



## TOKYO / NISHIKASAI

東京 西葛西 五感に響く体感型オフィス  
〒134-0088 東京都江戸川区西葛西6-27-19

### 上質なインテリアと ICT を融合したスタイルの体感型オフィス

各フロアで、様々な働き方やテーマのもとに、時代の変化に対応する最新のオフィススタイルをご覧ください。



## AICHI / OKAZAKI

岡崎本社ショールーム & 五感に響く体感型オフィス  
〒444-2137 愛知県岡崎市藪田1-1-12

### 様々な施設家具を揃えた当社最大のショールーム

医療施設や宿泊施設、商業施設など、各フロアで専門性の高い製品を展示。豊富なアイテムや素材に実際に触れながらイメージを膨らませてください。また、6・7Fのオフィスも体感型オフィスとして、最新のワークプレイスを見学いただけます。



## OSAKA

大阪 五感に響く体感型オフィス  
〒541-0042 大阪市中央区今橋4-3-18 HK今橋ビル

### オフィスで自由に、自分らしく働く

当社のホテルやレストランのノウハウを生かし、テレワークが増加する時代に対応するコミュニケーションに特化した最新のオフィスをご覧ください。





## SAPPORO 札幌 五感に響く体感型オフィス

〒060-0061 北海道札幌市中央区南一条西7-16-2 岩倉ビル3F



## SENDAI 仙台 五感に響く体感型オフィス

〒980-0811 宮城県仙台市青葉区一番町2-7-17 朝日生命仙台一番町ビル1F



## SAITAMA さいたま 五感に響く体感型オフィス

〒330-0846 埼玉県さいたま市大宮区大門町3-42-5 太陽生命大宮ビル7F



## NAGOYA 名古屋 五感に響く体感型オフィス

〒460-0003 愛知県名古屋市中区錦1-10-9 BFS伏見ビル9F



## FUKUOKA 福岡 五感に響く体感型オフィス

〒812-0018 福岡県福岡市博多区住吉4-3-2 博多エイトビル1F

### VR ショールーム

オリバーショールームをバーチャルで体験することができます。  
詳細情報を見たり、様々な角度からショールームをご覧ください。  
<https://www.oliverinc.co.jp/service/vr/>



### ショールーム・体感型オフィス見学予約

見学をご希望の方は右記より申し込みをお願いいたします。  
※予約制です  
<https://www.oliverinc.co.jp/support/contact/reservation/>



## 家具を安全にご使用いただくために、添付されている取扱説明書・組立説明書をよくお読みのうえ、ご使用ください。

### 製品購入時の注意事項

購入当初、しばらくの間は換気や通風を十分に行うよう心がけてください。環境基準はクリアしていますが、個々人の体質により化学物質に過敏に反応する場合があります。室内の換気が十分に行われずと室内の化学物質濃度が高まり、健康に影響を及ぼすことがあります。

### 温度や湿度の変化による換気の励行

直射日光の当たる場所や冷暖房機器の近くなど、高温、湿気、乾燥の著しい場所での使用は製品の変形やカビの原因となりますのでご注意ください。風通しの良い場所でご使用ください。室内が著しく高温多湿となる場合（温度28℃、相対湿度50%超が目安）には、窓を閉め切らないようにするか、強制換気を行ってください。室内の化学物質濃度が高まり、健康に影響を及ぼすことがあります。

### 組み立ての際

- 組み立て・設置は、広くて水平な床で行ってください。破損の原因となります。
- 締め付けが弱いと、ぐらつき、ガタつきの原因となります。しっかりと締め付けてください。
- 組み立て式の家具は、製品に同封の組み立て説明書に従って、順序よく、確実に組み立ててから使用してください。

### 家具全般

- 直射日光やストーブの熱、冷暖房の風などが家具に直接当たらないようにしてください。変形、変色、火災の原因となります。
- 家具の上に立ち上がったり、乱暴に扱わないでください。ケガや破損の原因となります。
- ボルトやネジが緩んだままで使わないでください。変形・破損の原因となります。定期的を確認し、増し締めを行ってください。
- 改造、分解、用途以外の使用は絶対に行わないでください。ケガや破損の原因となります。
- 家具を移動する場合は複数人で行い、絶対に引きずらないでください。破損、ガタつきの原因となります。
- 椅子の座面やベッドなどのクッション部に長時間ものを置かないでください。ウレタン・表面材の変形や変色の原因となります。
- ベンジン、シンナー、化学雑巾等は使用しないでください。変形、変色、破損の原因となります。
- 床面が畳やフローリングの場合は敷物を敷いたり、家具の底部分にフェルトなどを貼ってください。床面のキズ防止になります。
- 害虫を発見した場合は、直ちに殺虫や防虫処理をしてください。放置すると虫害が拡大する恐れがあります。

### 無垢材を使用した製品

- 製造工程では予測できなかった変形や割れを生じる場合があります。また、木の調湿具合などにより、多少の変形を生じる場合があります。
- 材（特にアッシュ材）によっては節目やミネラル線（黒い筋）があらわれたり、荒い目が出る場合があります。材の生地を最大限活かした塗装を採用しているため、同じ品番の製品でも多少色合いが異なります。
- 水や油が付着した場合には、すぐに拭き取ってください。水や油などの浸透によって色目の一部変化する場合があります。
- ボールペンなどを強く押しつけると表面に跡が付きまします。
- 日焼けや経年変化によって塗装面の変色が生じます。
- 無垢材を使用した製品の室内環境として「室温20～28℃、湿度50～60%」を推奨しています。（特に低湿度や急激な温度変化により、割れや反りを生じる場合があります）
- 国産材やFSC® 認証材を使用した家具は、資源保護の観点から、節のある木材も通常の使用において支障のない範囲で部材として使用しています。また、外観にも配慮し、使用する箇所を決めています。背板など大判の木材を使用した箇所や天板の裏、引き出しの中などには節が見られる場合があります。

すので、あらかじめご了承ください。

- 無垢材は、「赤太」と呼ばれる色の濃い中心部、「白太」と呼ばれる外側の白い部分により、材の濃淡が生じます。
- 無垢材（特にオーク材）は、柾目を横切る「斑」と呼ばれる斑状の杢目や節、シミ等が生じる場合があります。
- 曲木を使用した部材は多少赤味を帯びた色合いとなります。

### チェア

- 座面に立ったり、背もたれ、肘掛などに座らないでください。転倒の危険があります。
- 連結部分や隙間に手や足を入れないでください。ケガの原因となります。
- 乳幼児チェア以外は乳幼児をひとりで座らせないでください。転倒やケガの原因となります。乳幼児家具をご利用の際は、保護者の方は目を離さないでください。転倒やケガの原因となります。
- 椅子に座ったままの状態を持ち上げたり引きずったりしないでください。破損の原因となります。
- ビニールレザーや合成皮革と衣類やプラスチックなどを長時間接触させると染料が色移りする場合があります。ご注意ください。
- 消耗部品は寿命があり、部品交換が必要な場合があります。可動部などに異常音やガタつきが生じた場合にはご使用を中止してお客様ご相談窓口までご相談ください。
- 椅子の脚端部（脚端、打ち込みキャップなど）はご使用いただく中で磨り減って、床を傷つける場合がございます。必ず、定期的に点検し、早めに交換してください。
- ロビーチェア・ソファの移動の際、連結したまま移動させないでください。ケガや破損の危険があります。
- 回転椅子は必ず1人でご使用ください。複数人での使用はケガ、破損の原因となりますのでご注意ください。
- カウンターチェアを埋め込み固定脚にされる場合はアンカーなどで必ず床固定してください。  
※床面仕上前に固定する場合と床仕上後に固定する場合があります。ご注意ください。
- カウンターチェアの場合、中央に正しく座ってください。前後左右に無理な力を掛けないでください。ケガや破損の危険があります。
- 木製ガーデン家具は屋外で使用するとひび割れや退色が生じます。劣化防止のためには定期的な表面保護材の塗布が必要です。
- リクライニング機能付イス、ソファベッド、折りたたみ椅子は操作する際に、手足を挟まないように注意してください。また、操作時は、必ず周囲に人がいないことを確認してください。ケガをすることがあります。
- 可動箇所がある場合、手や足を入れないでください。挟む危険があります。

### テーブル

- 組み立ての際、梱包材等を下に敷き天板表面を傷つけないようご注意ください。
- 天板や棚の上に乗ったり、天板の端に腰かけたり、片手について体重を傾けると、転倒したり、ケガや破損の原因となります。
- アジャスターを調整するなどして水平に設置してください。ガタつきは破損、ケガの原因となります。
- 折りたたみ機能付のテーブルは手を挟まないようご注意ください。
- 天板に熱いポットや湯呑などを直接置くことは避けてください。変色や変形をすることがありますのでご注意ください。
- 天板に傷が付きましますのでカッターなどを天板上で直接ご使用になることは避けてください。
- 飲み物などをこぼした場合にはすぐに拭き取ってください。そのまま放置しますと変形したり汚れが落ちにくくなります。
- 濡れた物を長時間放置しないでください。放置しますと変色・変形の原因となります。



## 末永く家具をご使用いただくために必要な日常のお手入れ、メンテナンス方法をご紹介します。

家具には、木や革、金属などの素材が使われています。  
素材の特性をよく理解し、正しくお手入れすることでいつまでも美しくご愛用いただくことができます。

### 合皮・ビニールレザー・ウレタンレザー張り

日常のお手入れは柔らかい布で乾拭きしてください。化学雑巾は表面が変色・変質する場合がありますので使用しないでください。整髪料、消毒液、ウエットティッシュなどアルコールなどの溶剤により表面が変質・変色する場合がありますのでご注意ください。汚れが目立つ場合は薄めた中性洗剤で拭き取り、水拭きの後乾拭きし、十分に乾燥させてください。濡れタオルなど長時間水分が付着した状態を放置すると表面が変色・変質する場合があります。直射日光や暖房器具など熱源を避けて設置してください。強い光や熱により変形・変質・変色する場合があります。別の塩ビ製品、ABS樹脂、木材塗料面などの異材樹脂製品や本革、ジーンズなどの染料を用いた製品と長時間接触させないでください。色移行や変色する場合があります。

### 布地張り

ほこりにつきやすいので毎日のお手入れが大切です。毛あしの長い柔らかいブラシでブラッシングするか、電気掃除機でほこりを吸い取ってください。汚れ、シミは中性洗剤を布にしみ込ませて軽くたたき取ってください。擦ったりしますと、汚れ、シミが広がる場合がありますのでご注意ください。

### 本革張り

日常のお手入れは柔らかい布で乾拭きしてください。化学雑巾は表面が変色・変質する場合がありますので使用しないでください。汚れが目立つ場合は薄めた中性洗剤で拭き取り、水拭きの後乾拭きし、十分に乾燥させてください。靴用クリーム、シンナーやベンジンは変質・変色する場合がありますので使用しないでください。本革は天然の組織のため、ご使用につれて自然なシワやたるみが出る場合があります。

### 籐の椅子

日常のお手入れは柔らかい布で乾拭きしてください。使い込むにつれ、表面に毛羽立ちやささくれが起こることがあります。衣服が引っかからないようハサミや爪切りで切り取ってください。

### スチール

普段は柔らかい布で乾拭きしてください。汚れが目立つ場合はお湯で薄めた中性洗剤で軽く拭き取り、その後よく水拭きしてから、柔らかい布で乾拭きしてください。通常は塗装、メッキなどで保護していますが、手垢や汚れ・湿気がついたままにしたり、酸性のものが付着したままにすると変色や錆の原因となりますのでご注意ください。

### テーブル類

日常のお手入れは柔らかい布で乾拭きしてください。化学雑巾は表面が変色・変質する場合がありますので使用しないでください。汚れが目立つ場合は薄めた中性洗剤で拭き取り、水拭きの後乾拭きし十分に乾燥させてください。天然木天板は表面を塗装で保護していますが、筆圧や食器類の底でキズが付くことがありますので下敷きやコースターなどを敷いてご使用ください。高温の調理器具や食器を直置きすると表面が白濁することがあります。シンナーなど溶剤を含む薬品に弱いためご注意ください。汚れた場合は水拭きしてください。表面に凹凸のあるエンボスタイプの天板は微粒な汚れが凹部に入り拭き取りにくくなる場合がありますのでご注意ください。

### 樹脂

湿らせた柔らかい布で拭いてください。汚れが目立つ場合は、薄めた中性洗剤を布にしみ込ませ拭いてください。洗剤を使用した後は、表面に洗剤が残らないよう必ず水拭きし、乾拭きして水分を除去してください。化学薬品(シンナー・ベンジン・アルコール)などは、素材を劣化させる恐れがあるため、絶対に使用しないでください。

## カタログ掲載内容について

- **カタログ記載の価格表示について**  
本カタログでは全て税抜価格を表記しています。  
消費税を別途承ります。
- **掲載製品について**  
本カタログ掲載の製品は2022年7月現在のものです。物価の変動、品質の改善等により価格・寸法・仕様・カラー等は予告なく変更させていただく場合があります。また、ブランドタグ、その他表示シールについても、予告なく変更や、カタログ掲載内容と異なる場合があります。ご了承ください。  
※最新情報はWebサイトをご確認ください。
- **製品詳細**  
スペースの都合により、一部製品の詳しい説明を省略している場合があります。詳細は担当者までお問い合わせください。
- **寸法表示**  
カタログ表示寸法は簡易図面または、W(幅)・SW(座幅)・D(奥行)・SD(座奥)・H(総高)・SH(座高)・AH(肘高)の略号で最大値をmm単位で表示しています。  
分類略語：AC(アームチェア) AL(アームレスチェア) LC(2人掛ソファ)  
SF(ソファ) OA(ワンアームチェア) CC(コーナーチェア)  
ST(スツール) 等
- **寸法誤差について**  
表示寸法は製造ロットや張材の厚みなどにより、若干の誤差が生じることがあります。ご了承ください。
- **印刷の色調**  
製品の色彩は印刷上現品と誤差を生じることがあります。ご了承ください。
- **納期**  
輸出品や受注生産品など、納期がかかる場合があります。ご用命の場合は担当者までお問い合わせください。

## 著作権・商標について

本カタログに掲載されている情報(写真、文書、イラスト、動画、ロゴなど)に関する著作権およびその他の権利は、特別に明記のない限り、当社または当社が使用を認めた権利者に帰属しています。権利者の許可なく、これらの著作物の全部または一部の複製、転用、販売等の二次利用を行うことは、法律で禁止されています。

## 諸経費についてのごお願い

- **製品の配送費について**  
二次配送および一部高額製品の配送、離島および廉価製品の配送は有料で行わせていただきます。
- **製品の搬入について**  
製品の搬入は、建物内での搬入条件が異なりますので、建物内の養生も含めて有料で行わせていただきます。
- **組み立て・施工について**  
部材を搬入し、現場組み立てを行うものおよび建物への固定を含む施工を行うものについては、納入場所により諸費用が異なりますので、別途お見積もりいたします。
- **製品の据え付けについて**  
重量物や大型製品を屋内・屋外の指定場所に据え付ける場合、納入場所により諸経費が著しく異なってきますので、別途お見積もりいたします。
- **不要家具や不要梱包材の引き取りについて**  
不要になった家具や梱包材等のお引き取りをご希望の場合は、費用がかかりますので有料でお引き受けいたします。
- **休日・時間外の割り増し料金について**  
「休日」「時間外」の配送・搬入・組み立て・施工・据え付け・引き取りは要員確保のため割増料金で行わせていただきます。
- **発注後のキャンセルについて**  
お客様のご都合による発注後のキャンセルにつきましては制作実費をご請求させていただきますことがあります。

## 製品の安全性と保証期間

当社製品は、JIS規格基準及びさらに厳しい自社品質基準に沿った安全な製品づくりを基本としております。取扱説明書に従った正しい使用状態の場合に限り、1年間の保証期間を設定しています。

※ガーデン等の屋外で使用する製品につきましては、保証期間が対象外となる場合がありますのでご了承ください。

※より良い製品をお届けできるよう細心の注意を払って検査をしておりますが、木や革などの天然素材が使用されている製品は、材質が均一でないため、仕上がりや耐久性にばらつきが生じます。その際は通常の保証をいたしかねる場合もありますので、ご了承ください。



Universal, but Unique 

**oliver**

株式会社オリバー

<https://www.oliverinc.co.jp>



営業所一覧



お問い合わせ



**"Universal,  
but Unique"**

**Contract furniture**

**oliver**

**for the next  
generation.  
Great design and  
texture made  
environmentally  
friendly.**