

# HEALTHCARE

by **oliver**

CREATE

この場所に、  
シームレスな未来を作る

SEAMLESS



AirMo

FUTURE







この場所に、  
シームレスな未来をつくる。



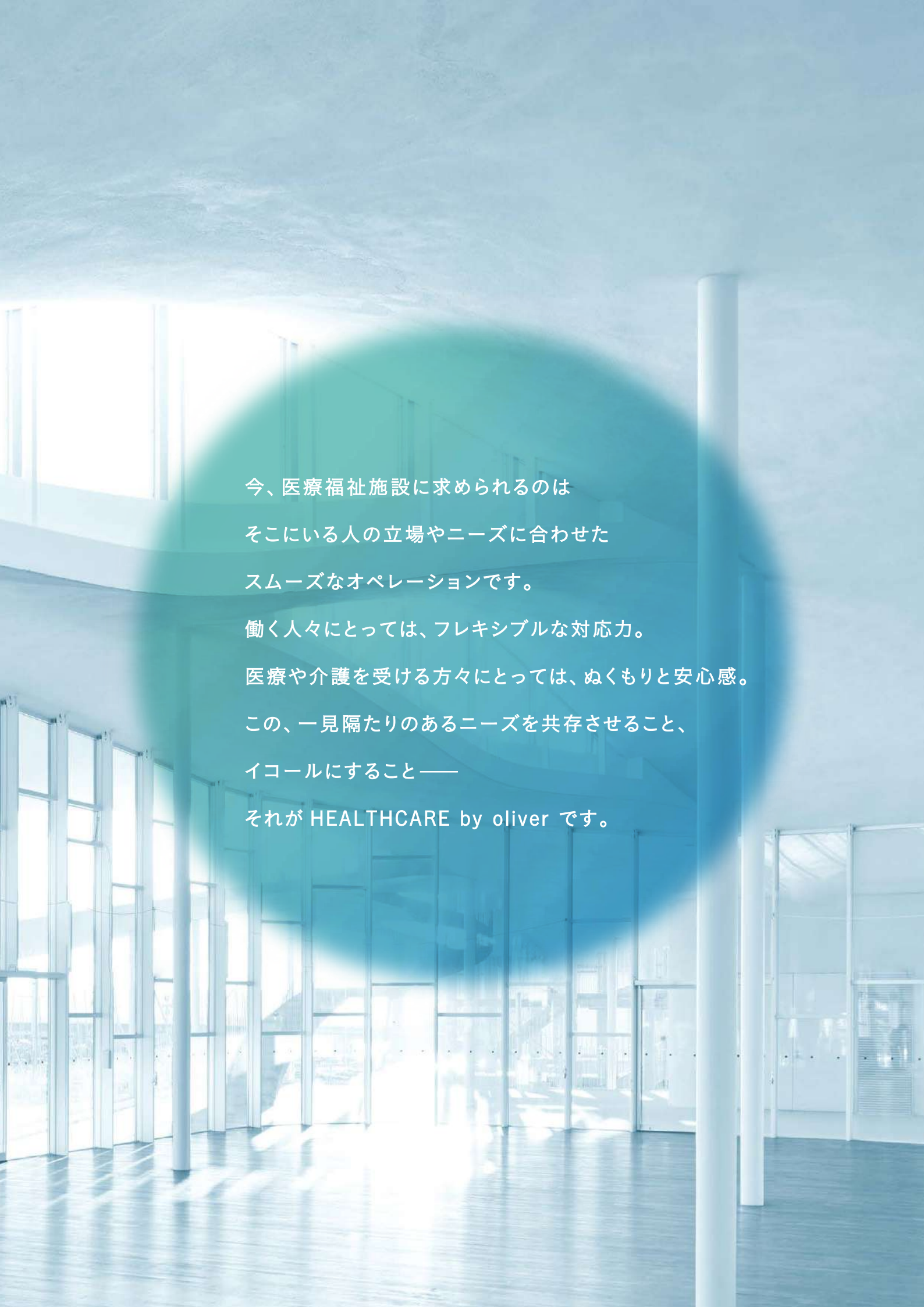

今、医療福祉施設に求められるのは  
そこにいる人の立場やニーズに合わせた  
スムーズなオペレーションです。

働く人々にとっては、フレキシブルな対応力。

医療や介護を受ける方々にとっては、ぬくもりと安心感。

この、一見隔たりのあるニーズを共存させること、  
イコールにすること——

それが HEALTHCARE by oliver です。



専門性の高い医療福祉に対応するデジタルソリューションと  
さまざまな分野の施設を手がけてきたからこそその柔軟な発想力  
そして、ベーシックだけどこだわりが生きる、あたたかい製品づくり…  
HEALTHCARE by oliverは医療福祉に関わるすべての人と空間を  
求める未来へとシームレスにつないでいきます



# Hospitality

緊張感からの解放  
働く身体への負担軽減

デザイン  
カラー  
ラインナップ

心身の安心感



医療福祉従事者  
のニーズ



患者・入居者  
のニーズ

スムーズなオペレーションを  
可能にする  
対応力と高い効率性

# Solution

デジタル  
多分野の経験値  
設計技術

患者・入居者に最適な  
医療福祉サービス

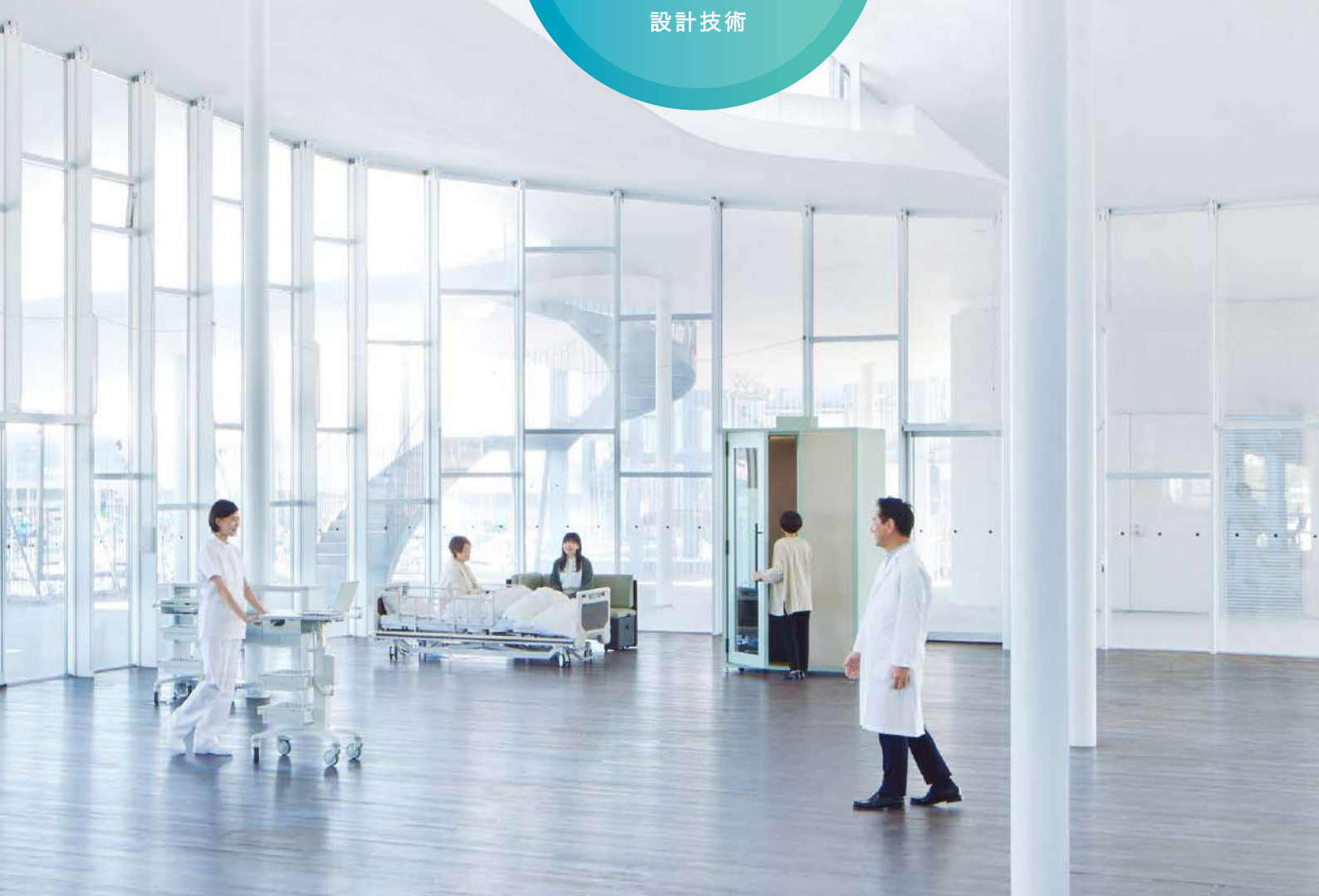

# オリバーが提供する、シームレスな未来への2本の柱



## Hospitality

デザイン  
カラー  
ラインナップ

### 人と人、空間をつなぐベーシックデザイン

#### 心に身体に、さりげないやさしさを感じる空間づくり

訪れる人を緊張から解き放ち、心を和ませる「病院らしくない病院」や「施設らしくない施設」。それはさまざまなジャンルでホスピタリティを提供し、環境や衛生への配慮、デザインや質感にこだわったぬくもりのある製品づくりを続けてきた、オリバーだから実現できる空間、そして未来です。

#### ストレスから、働く心と身体を解放するデザイン

緊張が続く医療福祉スタッフにもホスピタリティを——それは忙しい中、身体に負担なくスムーズに動けるための形状や機能が備わった製品と、疲れた時でもホッとできる色やレイアウトでつくられた空間。オリバーのこだわりが「今、そこに求められるデザイン」を生み出します。



患者・入居者  
のニーズ



医療福祉従事者  
のニーズ



## 今、そして未来に機能する空間創造力

### 使う人の気持ちを形にできるノウハウと柔軟性

オリバーは医療福祉分野に着手して30年、今では年間100件以上、全国の医療・福祉施設の新築改装をしています。その豊富な経験で得たノウハウが、専門性の高い環境において最適なサービスを提供できる空間を構築し、訪れる方々の安心・信頼を約束します。

### パフォーマンスを高めるデジタルソリューション

使いやすく、体への負担軽減を重視した製品設計に加え、空間をイメージしやすいCGパースやVR(バーチャルリアリティ)提案など、すべての工程において、デジタル・インテリアソリューション・プロバイダーとしてのクオリティとスピード感で、働く方々のスムーズなオペレーションを可能にします。

## Solution

デジタル  
多分野の経験値  
設計技術



患者・入居者  
のニーズ



医療福祉従事者  
のニーズ



# VALUE × CROSSOVER

## 多市場への展開

ホテルやレストラン、オフィス、商業・医療・公共施設まで、  
50年以上にわたり人々が集う多様な  
空間づくりに携わってきました。  
蓄積された独自のノウハウで、  
お客さまの課題を解決する  
オーダーメイド空間を創造します。

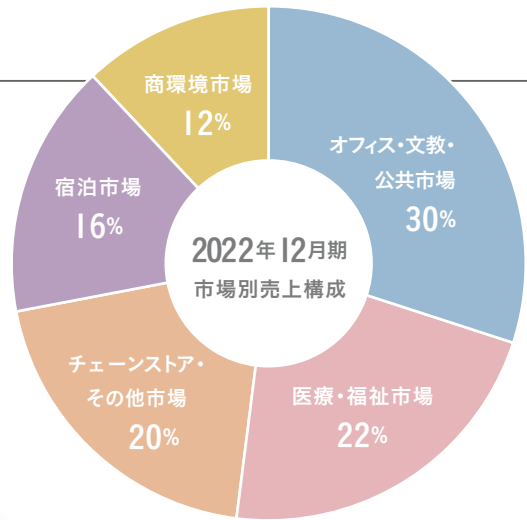

### オフィス 文教・公共市場

民間企業等のオフィス関連施設、  
大学や図書館などの文教施設、  
官公庁や空港などの公共施設



### 商環境市場

日帰り温浴施設やテーマパーク、  
ゴルフ場などのレジャー施設や  
ショッピングモールなどの商業施設、  
冠婚葬祭の施設



### 宿泊市場

ホテルや旅館、  
簡易宿所などの宿泊施設



VALUE  
×  
CROSSOVER

### チェーンストア 市場

飲食や携帯ショップ、  
塾やカルチャースクール等の  
チェーン店舗



### 医療・福祉市場

病院やクリニック、  
薬局などの医療施設、  
特別養護老人ホームや  
サービス付き高齢者住宅などの  
福祉施設





# 空間コンサルティング力

国内外に広がる豊富な調達ネットワークと、経験に裏打ちされた空間コンサルティング力を最大限に発揮。  
お客様の予算や目的に応じて、最適なオーダーメイド空間を創造します。

## VALUE×CROSSOVERの取り組み

オリバーはホテルやオフィス、レストラン、医療・商業空間などホスピタリティ空間すべてのインテリアを手掛けています。  
例えば、OFFICE×CAFE、HOSPITAL×HOTELなど、施設の形態が複合的で多様化している今だからこそ  
各分野の優れた価値を別の分野と融合させることで、私たちにしかできない魅力的な空間が生まれます。  
オリバーはホテルやオフィス、レストラン、医療・商業空間などホスピタリティ空間すべてのインテリアを手掛けています。  
例えば、OFFICE×CAFE、HOSPITAL×HOTELなど、施設の形態が複合的で多様化している今だからこそ  
各分野の優れた価値を別の分野と融合させることで、私たちにしかできない魅力的な空間が生まれます。

### HOSPITAL × SHOP



### HOSPITAL × OUTDOOR



### HOSPITAL × HOTEL



### WELFARE × CAFE



## メーカー×企画力

お客様にとって最適なインテリア空間を実現するため、お客様の要望を受けてから設計・調達・製造・内装施工を行う「空間提案」サービスと、オリジナル製品を企画・開発する「オリジナル製品」サービスそれぞれの強みを活かしてオーダーメイド空間を実現していきます。



# DIGITAL INTERIOR SOLUTION SERVICE

これからの生活を、そして働き方を、もっと柔軟に、安心できるものへ。

私たちは、「健康」や「働き方改革」のために、デジタル化は、今後ますます必要とされると強く感じました。

デジタルインテリアソリューションプロバイダーとして、3Dイメージや、通信システムを活用したオンラインサービスで、打ち合わせからアフターフォローまでシームレスにサポートいたします。

## 提案をもっとシームレスに

### 高品質なCGとVRでインテリアをご提案

お客さまに、より空間をリアルにイメージしていただきやすいように、CGパースを制作いたします。  
また、3DCGウォークスルー動画により、  
静止画ではお見せすることができなかった部分を含め、  
お客様へデザイナーの意図をよりわかりやすく表現いたします。

こちらから  
3DCGウォークスルー動画を  
ご体感いただけます



### VR(バーチャルリアリティ)でのご提案

VRを使用し、ご提案した空間をバーチャル体験できます。  
バーチャル空間内では、リアルタイムに素材や時間帯を変更可能です。  
また、360度カメラを使用したバーチャルショールームの作成も可能です。  
4K画像の高画質でシームレスな空間を移動でき、よりリアルな空間をご体感いただけます。

こちらから  
VRショールームを  
ご体感いただけます



# 空間をもっとスマートに

## スマファ®=スマートファニチャー

スマートフォンのアプリ操作で、ミーティングやプレゼン、個人作業など、シーンに合わせてレイアウトできる「動くソファ」や、高さ調整とモニター収納で、一人ひとりの使用目的に合わせて最適化できるデスクなど、オリバーでは、「スマファ®」で人が家具や空間に合わせるのではなく、人に家具や空間を合わせる。人が主役の空間を目指します。

こちらからスマファ®の動画をご覧いただけます



自動で家具のレイアウトを変更。  
ミーティングスタイルからセミナースタイルへ。



執務スペース、ミーティングスペース、立食パーティー…人に合わせて家具が変わることで、空間の使い方が多様に。

## ワイヤレス医療カート・ナーステーブル「AirMo®」

テーブルに接触するだけで簡単に充電ができる医療用カートとナーステーブル「AirMo®」。完全ワイヤレスをかなえ、充電し忘れやコード断線のリスクを回避。時短と省力化、コードレスによる清掃性が実現し、スマファ®として、医療従事者が日々抱えていたストレスを軽減いたします。医療現場の未来を見つめて、「あったらいいな」を形にしました。

医療用カート&ナーステーブルで『AirMo®』でグッドデザイン賞を受賞。



AirMo  
エアモ



こちらからAirMo®の詳細をご覧いただけます





# OLIVER TOTAL PRODUCE



感性とコンセプトに優れた、  
素敵なインテリア空間づくりが持ち味です。

オリバーは家具を売るだけの企業ではありません。

インテリアメーカーとして空間&家具づくりの総合的なプランをご提案している企業です。

ご要望に基づくコンセプトを立て、内装材の選定から家具の開発、設計を通して  
トータルコーディネートをサポートしています。

五感に響くインテリア空間に仕上げるのがオリバーの持ち味です。

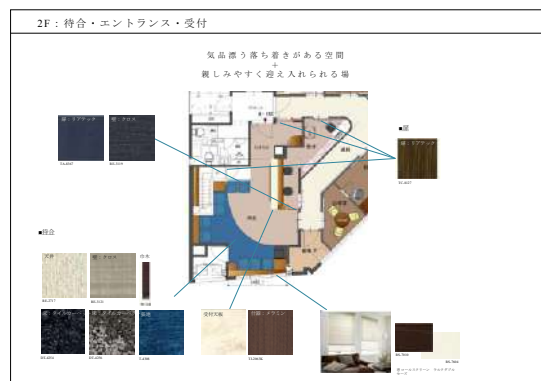

Base color



Accent color



Color Image



Night view

Seaport



ガラスアート



オリジナルサイン

コンセプトに合わせ、  
スペースを最大限に  
生かした空間づくりを、  
オリバーの安全基準にのっとり  
ワンストップサービスで  
ご提供します。



## プロデュースの流れ

### 現場調査& ヒアリング

ターゲットや、コンセプトなどお客様のご要望をデザイナーと共にヒアリングいたします。

### プレゼン テーション

お客様の求めているイメージから、具体的なデザインプランを企画、ご提案いたします。

### 内装 ディレクション

内装材の選定や施工方法の確認、照明の位置決め等、施工会社へのディレクションを行います。

### インテリア コーディネート

既存製品やオーダーメイド家具。利用者やスタッフの視点を大切に、インテリアを提案いたします。

### 造作家具仕上げ &納品

内装とインテリアのバランスを調整。必要なところに照明、アート、グリーンなどを提案いたします。

他にもこんな  
お手伝いができます

施設の  
コンセプトづくり

サインの  
デザイン・制作

空間  
コーディネート  
備品調達



# OLIVER COORDINATE



## 空間を、トータルでコーディネート。

院内をより快適でストレスのない空間にするためには、

空間そのものをトータルでコーディネートする必要があります。

家具だけでなく、グリーン、アート、小物にいたるまで、私たちは、お客様の理想の院内をトータルコーディネートします。



### GREEN

壁面緑化から卓上緑化、観葉植物、アーティフィシャルグリーンと、用途と場所に応じてご提案します。



### ART

壁面グラフィックはもちろん、立体アートなど、空間に合わせてオリジナルアートを作成します。



### ACCESSORY

お客様のイメージに合わせてインテリアコーディネートいたします。



### LIGHTING

インテリアのアクセントになる照明。最適な照度を計算しストレスの少ない環境を提供します。



### FURNITURE

造作家具やオリジナル家具のプランニングから提案までお受けします。

# BIOPHILIC DESIGN

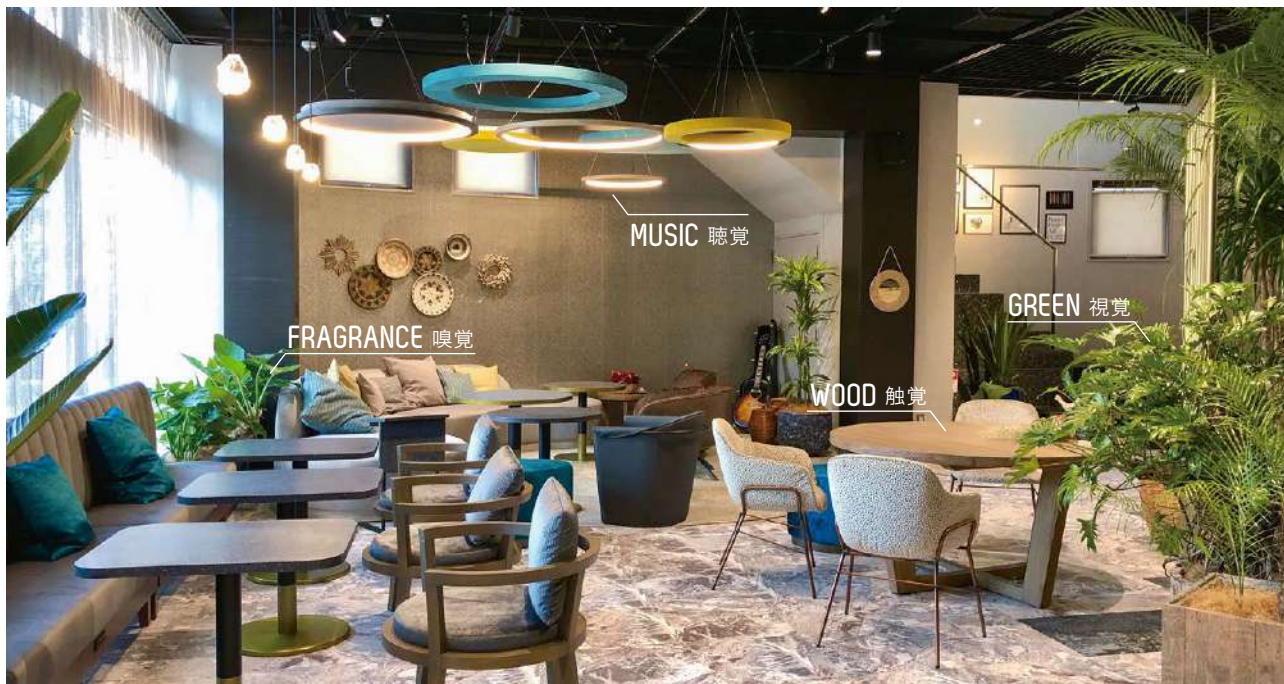

## “五感に響く空間” バイオフィリックデザイン

語源：バイオ=生命/自然 + フィリア=愛

日常生活を営む中で自然とつながりたいという人間の本能的な欲求を満たすアプローチのデザイン手法。

近年職場にこの考えを取り入れる動きが活発化しています。

### グリーンあふれる空間で緑視率UP | Green



緑視率(人の視界の植物の割合)を高め、快適性を向上させます。

ストレス軽減

生産性UP

### 天然木を使用したデスク | Wood



毎日、直接触れるデスクだからこそ人に優しい自然素材で。

リラックス

生産性UP

### 業務用アロマディフューザー | Fragrance



マイクロフレグランスで室内の香り空間を演出

リラックス

空間演出

### ハイレゾ音響空間 | Music



自然の音環境を再現する空間音響デザインソリューション

集中

コミュニケーション



# FURNITURE

カスタマイズオーダー

Customize Order



カラーや素材、サイズ変更が自由自在。  
既製品をベースにオリジナル家具に仕上げます。

家具は、さまざまな空間の中で映えたり同化したりしながらインテリア・パフォーマンスを見せてくれます。その精度を極める手法として、オリバーは家具のカスタマイズオーダーという要望にお応えしています。チェアの張地カラーや脚部の高さ、座面幅のサイズの調整などを実施して、病院や福祉施設のインテリアの可能性と顧客満足度を高めています。

## 別色



木製チェアのフレームカラーは、オーダー色を設定しているので、張地色とのコーディネートによってカラー変更が可能です。インテリア空間のイメージに合ったテイストが選べます。

## 別張り



張材のカスタマイズとして、A～Fランクのレザー、織柄など豊富なバリエーションの中から自由を選べます。抗菌や難燃、防水などの加工を施した張地も多品種ご用意しています。

## 別注



チェアやテーブルの脚部の高さ、座面の幅もカスタマイズが可能です。家具を使用する人、限られた空間に求められる家具のコンパクト性などのニーズにフレキシブルに対応しています。



## 快適な座りごこち

Offering Gentle Sitting Comfort

### 快適な座りごこちを求めて。

医療福祉施設においては、立位姿勢より着座姿勢を多くとる傾向にあります。

あらゆる体型の方が利用される施設において、理想的とされる立位姿勢の背骨の形、

【S形状】が着座姿勢でも保たれ、

かつ身体への圧力が平均的に分散される椅子を目指して、

体圧計測によるデータの蓄積を行い、クッション材の材質と数量の選定および、椅子設計全体へのフィードバックを行っています。



### 体圧分散計測により、フレーム設計・ウレタン構成・布バネ本数などを最適化

体圧が一部に集中し、身体への負担が大きい状態。

体圧が理想的に分散されている状態。

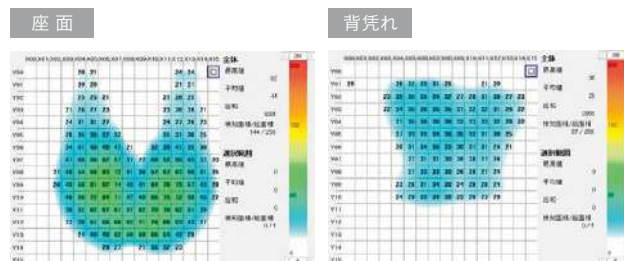
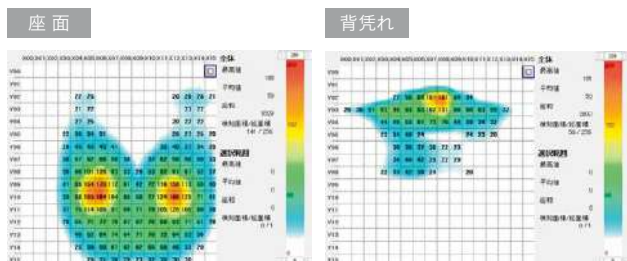

## 塗装のこだわり

Coating

自然素材の手触りや質感、素材の持つ力を最大限に生かし、製品の質感に表現します。

木の質感を生かしたオリバー基準色5色に加え、オリジナルの独自色、質感をそのまま生かしたクリア塗装をご用意。また、素材を最大限に生かしながら、次亜塩素酸系ナトリウム溶液でのメンテナンスにも考慮した塗装をご提案します。



# SAFTY

## 院内感染対策

## Measures Against Nosocomial Infection

清潔、衛生的な環境づくりに向けて、  
抗菌仕様のマテリアルや  
張材を開発しています。

院内感染の予防は、医療施設や  
介護・福祉施設にとって重要な課題です。  
オリバーでは、インテリアメーカーの視点で、  
病室などにおけるウイルスや臭いの対策をご提案しています。  
例えば、カーテンやチェアの張地、  
家具の化粧板をメディカル仕様として  
抗菌や制菌、脱臭・消臭処理を施すなど、  
衛生的な院内環境づくりに努めています。



## 抗ウイルス塗装

## Anti Virus Paint

SIAA(抗菌製品技術協議会)により抗ウイルス・抗菌効果の認められた塗装を施したチェアやテーブルをご用意しています。  
抗ウイルスは、製品上の特定ウイルスの数を減少させ、抗菌は、製品上の細菌の増殖を抑制いたします。  
この機能をもった塗料を塗装に使用するため、塗膜がなくなる限り効果が持続します。

### SIAA(抗菌製品技術協議会)とは

適正で安心できる抗菌・抗カビ・抗ウイルス加工製品の普及のために  
メーカーや試験機関が集まってできた団体です。

[注意]

- ・SIAAマークはISO21702法により評価された結果に基づき、  
抗菌製品技術協議会ガイドラインで品質管理・情報公開された製品に表示されています。
- ・抗ウイルス加工は、病気の治療や予防を目的とするものではありません。
- ・SIAAの安全性基準に適合しています。
- ・該当製品は感染予防を保証するものではありません。
- ・抗ウイルス性能は全てのウイルスに対して発現するものではありません。
- また、全てのウイルスに同様の試験結果が得られるとは限りません。
- ・試験機関での結果であり、実際の使用状況で同様の効果を保証するものではありません。

**SIAA**  
ISO 21702  
Anti Virus

製品上の特定ウイルスの数を減少させます

無機抗ウイルス加工剤・塗装  
木部塗膜面  
JP0612455X0008M

- ・SIAAマークはISO 21702法により評価された結果に基づき、  
抗菌製品技術協議会ガイドラインで品質管理・情報公開された  
製品に表示されています。
- ・抗ウイルス加工は、病気の治療や予防を目的とするものではありません。
- ・SIAAの安全性基準に適合しています。

椅子には、SIAAの安全性に適合した抗ウイルス性能を持った塗装を施しています。



### 抗ウイルス・抗菌効果をもった「化粧板」を独自で開発

オリバーのメラミン化粧板は、不特定多数の方が利用する施設でも安心してお使いいただくために、抗ウイルス・抗菌効果の認められた機能と、指紋が付きにくい指紋レス仕様、また、メンテナンス性を考え、耐アルコール・耐次亜塩素酸系ナトリウムといった高い耐薬品性能を備えています。

また、裏面にメディカルパッカーを使用している天板には、表面と同様の抗ウイルス・抗菌、耐薬品性能を施しています。

※試験結果は実測値であり保証値ではありません。  
※薬品でのメンテナンス後は必ずから拭きしてください。



メラミン化粧板



メディカルパッカー(天板裏面)



プリント化粧シート

## 高機能表張材 >>>P490

「抗菌加工」「抗ウイルス加工」や「防汚性能」「耐薬品性能」など高機能の表張材を多数ご用意。インテリア性を第一に考えることはもちろん、さらに院内感染対策もしっかりご提案します。



## メンテナンス性抜群の アクアクリーン >>>P488



アクアクリーン加工はテクノロジーにより、室内のほとんどの汚れを水だけで落とすことができます。洗濯機で洗う回数が少ないほど生地は長持ちするため、カバーが外せないタイプのソファや実用的な機能を必要とする環境に最適です。

※マーカー等、最も頑固な汚れを完全に拭き取るには、洗剤に水を少量加えてください。詳しくはお問い合わせください。

### アクアクリーン加工



## 国際規定の評価基準に合格した 安心・安全なSEKマーク >>>P489

SEKマークとは、一般社団法人繊維評価技術協議会が実施する認証制度(業界自主基準)です。同協議会では、抗菌防臭加工を施した繊維製品の表示用語、評価方法・基準、安全性などに自主基準を設け、基準に合格した商品には「SEKマーク」を表示できるマーク制度を実施しています。

抗菌加工を施すことで、繊維上の細菌の増殖を抑制します。



抗菌加工 (特定用途)

抗ウイルス加工を施すことで、繊維上の特定のウイルスの数を減少させます。



抗菌加工 (一般用途)



抗ウイルス加工

## 感染対策事例

### 1人掛け待合用チェア



感染症流行時にレイアウト変更が容易にできるように待合ベンチを1人掛けチェアにリニューアル。隣の席と距離を取れるような配置が可能です。

### アクリルパーティションの設置



席数を減らさずに感染症対策を行うため、アクリルパーティションを導入。隣の席の方への飛沫を予防し、中央席にも座りやすくなります。

### 面会ブース

感染症対策をしながらも直接対面で会える面会ブース。



### 簡易アクリルパーティションの設置



簡易アクリルパーティションを設置することで、食事時における飛沫を防止します。



# SAFTY

強度クオリティ

Long Life Quality



過酷な衝撃試験を繰り返すことで、  
誰もが安心できる高品質を維持しています。

病院や高齢者施設という実際の環境で使用される家具を想定し、  
JIS規格を超える検査基準を独自に設定して「肘の静的荷重試験」「繰り返し耐久試験」を行っています。  
これらの検査データを分析し、家具のどの部位から不具合が生じるかを見極め、  
家具を利用する人々の安全性や快適性を高いレベルで実現させています。

## 肘部の静的荷重試験

※「医療・福祉」の木製チェアを対象としています。

介護施設での使用を想定した検査として、木製チェアの肘に直接負荷を与える耐久性試験を実施しています。材料強度の限界レベルともいえるJIS規格の最高ランク数値を自社基準に設定した厳しい試験が、信頼性の高い製品づくりを支えています。



肘の最も壊れやすい位置に垂直で1,000Nを10秒間、10回負荷を加える。同じく水平に600Nを10秒間、10回負荷を加える。不具合がなければ合格。



※上記二次元コードを読み込んでいただくと、上記の試験の動画をご覧いただけます。



※認証マークは、用途や製品選択の目安となるものです。安全性や耐久性を保証するものではありません。

## 耐久

※「医療・福祉」の木製チェアを対象としています。

オリバーでは業務用として使用することを想定して、家庭用チェアの旧JIS規格4,000回の2倍にあたる8,000回を最低基準としており、このマークが付いた製品はさらに多い3倍の12,000回の耐久試験を行っています。長期にわたって使用できる価値あるチェアづくりを実現していきます。



座に55kgのおもりを載せ、後脚を軸に前脚50mm持ち上げるように背もたれを後に引っ張り落下させる。12,000回繰り返して不具合がなければ合格。



※上記二次元コードを読み込んでいただくと、上記の試験の動画をご覧いただけます。

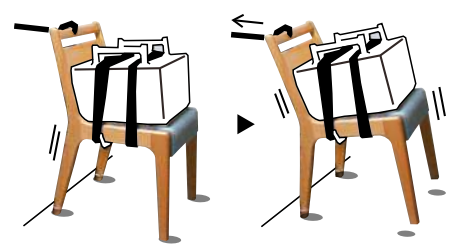

# UNIVERSAL DESIGN



様々な症状の利用者がいる医療福祉施設だからこそ、  
配慮すべき機能や設計があります。

利用者の立ち座りの動作をサポートするなど、  
どなたでも使いやすいユニバーサルな視点での家具作りを目指しています。

## 立ち上がりやすい「設計工夫」

不特定多数の方が利用する  
病院のロビーチェアは、利用  
者の体格に合ったコンパクト  
設計。弾力性のある沈み込み  
の少ない仕様で、立ち上がり  
やすく、座っていても疲れにく  
い工夫をしています。

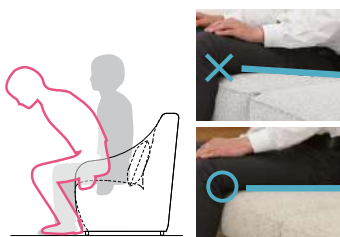

## 立ち上りをサポートする「肘、取手の形状」

肘の形状は体を押し上げやすく、立ち上り  
やすいつくり。面取りを施した取手や肘  
は、手にやさしくフィットして握りやすく、立  
ち上がった移動するときの動作をしっか  
りとサポートします。



## 最適弾力の「クッション構造」

医療福祉施設で必要な座りごちを独自の構造で実現。ラバー系の高比重  
ウレタンを採用し、沈み込みにくい座にしています。また、長時間の着座でも  
痛くなりにくい、利用者の身体に適したバネ材を採用しています。



ポケットコイルスプリング



Sバネ



エラスベルト



ハイテンションメッシュ

## 「安全設計」

シートとシートの間、  
可動チェアなどは、  
安全性を考えた指は  
さみしにくい設計に  
なっています。



不特定多数の方が  
利用されることを想  
定し、あたりのやさし  
いデザインになって  
います。

# SAFTY

## 防災対策

Disaster Prevention Measures



インテリアメーカーの視点で、  
人命保護や緊急時の対応を考慮した製品づくりに取り組んでいます。

いつ起きるかわからない災害の被害を最小限に抑えるためには、日頃からの備えや対策が大切です。

オリバーはインテリアメーカーの視点で、医療施設や高齢者施設における防災対応をご提案。

防災グッズ収納の家具や、緊急時に移動が便利なキャスター付ベンチなど、

施設利用者の方々の安全を確保するための防災製品も用意しています。

### 災害時を想定したトリアージ対応の家具

広い場所を確保するための  
機能がついた「緊急時用ベンチ」

空いたスペースはトリアージを行う場所  
や被害者、帰宅困難者の受け入れの場  
として有効利用できます。



災害発生時、分割・移動・スタッキングさせることで、応急処置スペースを確保  
できます。女性でも楽にスタッキングできるよう、軽量設計としました。

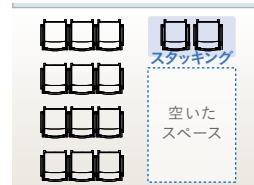

### タタミ収納 >>>P466

災害時用の備品収納スペース

座下に収納スペースを設け  
ており、緊急時用の備品を  
収納することができます。



### つっぱり収納庫 >>>P484

天井に連結して転倒を防ぐ安定  
感のある収納庫。国産材使用タ  
イプも用意しています。



## 緊急時に被災者の助けとなる 災害対策を備えた家具のご提案。



緊急時の対応を考えた防災家具には  
防災対応のマークがついています。

家具のある場所はすなわち人が集まる場所。

災害時の備えとなるよう、現場の声をカタチにしました。

### 1995 阪神淡路大震災

#### 問題点

当時、戦後最大の災害に処置台が不足し、被災者が床に座って点滴を受ける事態があった。  
点滴棒を自分で持つなど、処置台の不足は深刻な問題となった。



S・SB-119A >>>P84

緊急時に緊急処置が行える、  
医療機関ならではのロビーチェア。

S・SB-119・S3HH >>>P89

緊急処置台になるロビーチェアに、  
さらに備蓄収納という考え方を。



### 2011 東日本大震災

#### 問題点

広域で大きな被害があり、多くの帰宅困難者の受け入れや、トリアージを行うための広い  
場所の確保が必要となった。



プライベート性のある  
ホスピタリティーを考えた  
パーソナルチェア。

S・SB-128A >>>P82

緊急時に必要な広いスペースを、  
移動可能な家具で実現。





# SUSTAINABILITY



## OLIVERとSDGs

オリバーは、事業を通じて、持続可能な開発目標 (SDGs※) を支援しています。

環境に対する視点を抜きにして、私たちの事業を語ることはできません。

日々の事業活動を通じて、地球環境に貢献すること。それが、持続可能な社会の実現に向けた私たちの務めです。

※SDGs(Sustainable Development Goals: 持続可能な開発目標)は持続可能な世界を実現するために、国連が定めた2030年までの国際的な目標です。  
SDGsについての詳細は、外務省のWEBサイト(JAPAN SDGs Action Platform)をご覧ください。

### 製造工程の見直し

オリバーでは、使う人はもちろん、つくる人にも害を与えない、環境にも負荷がかからないよう製造工程を常に見直しています。さらに、製品一つひとつに資源リサイクルを促進できる工夫も凝らされています。

有害な溶剤や  
ガスを使用しない



ノンフロン  
の発泡剤を使用



有機溶剤を使用し  
ない粉体塗装

再利用や分別を  
スムーズにする



廃棄時の分別を  
容易にする分別設計



樹脂部品には  
材質を表示

### バイオウレタンへの取組み

オリバーでは家具業界で初めて、椅子内部に使用するウレタンフォームに植物由来のひまし油を原料とした素材を採用。バイオ材料を使用することでCO2排出量を削減でき、地球温暖化の防止、サステイナブルな社会の実現に貢献できます。今回の開発品は、従来難しいとされていた高いバイオ含量：25%での実用化に成功しています。



### ロングライフを考えた家具設計

背と座面を脱着式や、カバーリング仕様にする  
ことで、万が一不具合が起きたり、汚れたりした  
場合も交換が可能です。製品のロングライフ化  
やメンテナンス性の向上を実現しています。





## 世界で最も信頼度の高い森林認証制度

Forest Stewardship Council®

FSC®(Forest Stewardship Council®):(森林管理協議会)は、責任ある森林管理を世界に普及させるために国際的な森林認証制度を運営しています。適切に管理された森林で伐採された木材を積極的に利用することで、健全な森林の育成を支援するとともに、無秩序な森林伐採や違法伐採などを抑制する役割を担っています。オリバーでは、森林資源を有機的に活用するために、FSC®による認証を受けた輸入材や国産材を使用しています。これによって、家具材として使う木材は、どこの森林でどのように管理されてきたのかが証明され、違法伐採などで流通している木材ではないことが明白になります。つまり、適切に管理された森林は生態系を保護する役目も果たしており、その環境下で安全に管理された森林から木材を調達することで、オリバーは環境保護を支援する活動を推進しています。



責任ある森林管理  
のマーク

## FSC®認証製品の提供

Forest Stewardship Council®

FSC®認証制度には第三者機関が審査・認証する2つの認証、FM認証(森林管理の認証)とCoC認証(加工、流通過程の認証)があります。FSC®マークが付けられることが認められるには、FM認証を取得し、適切に管理された森林から収穫された木材を使用し、CoC認証を取得した事業者が生産、加工、流通させる必要があります。そのため、いつ、どこで仕入れ、加工したかなど、製品が生み出されるトレーサビリティが全てわかるようになっています。

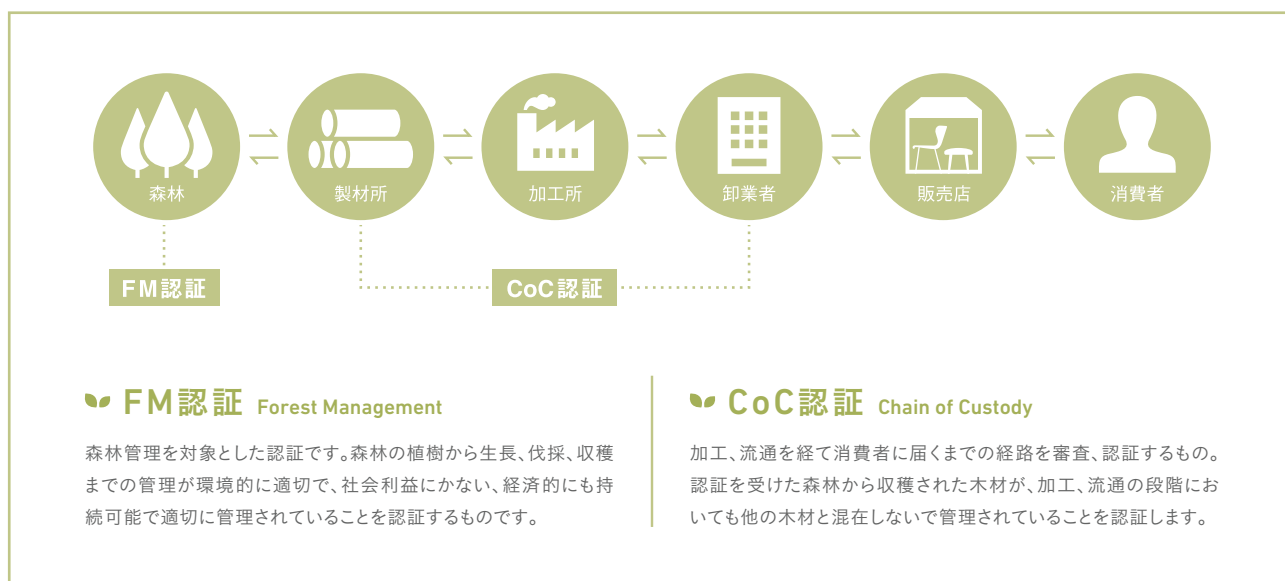

世界有数の木材消費国であり、木材輸入国である日本。

国内消費の約80%を海外に依存する日本では、世界の森林問題に対する責任も大きいはずで。

適切に管理された森林の木でつくられたFSC®認証製品を購入することは、世界の森を守ることもつながります。

私たちは、CoC認証を取得し、森を守るためのFSC®認証製品の企画・販売を積極的に推進しています。

# PREVENTIVE MEDICINE — 予防医療 —

病院や高齢者施設にインテリアの力でホスピタリティを提供してきたオリバーでは、より高いインテリア性を求められる「予防医療」分野の空間づくりにも取り組みを進めています。ホテルやカフェ、オフィスなど幅広い施設への豊富な実績を持つ、オリバーだからこそ叶えられるサービスとしての医療提供の場づくりを、ぜひご相談ください。

## SEAMLESS

### シームレスにモノ・コトをつなぐ

世界でもトップレベルの長寿を誇る日本では、近年「健康寿命」が注目されています。オリバーでは、予防医療施設に求められる機能・安全性の実現はもちろん、健診・美容・カウンセリングなど皆さまの多様な目的や過ごし方を考え、医療とサービスをシームレスにつなぐ、新たな場を生み出します。

#### Medical



#### Service

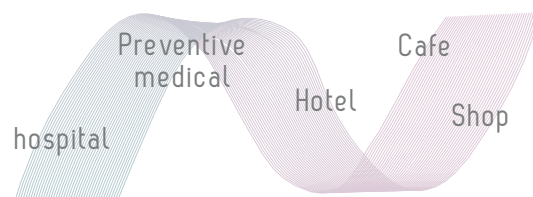
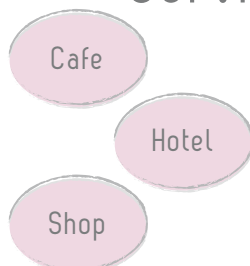



## シームレスなつながりを生む

For Manager



For User



For Staff



皆さまの想いをかたちに落とし込むことで、シームレスな関係づくりをお手伝いします。

# SEAMLESS SCENE

## 心と体がシームレスにつながる場へ

予防医療施設では診察はもちろん、気持ちを落ち着ける・相談するなど、心を整える体験を通じて心と体の健康が結びつくことが必要であると考えます。オリバーでは、皆さまがここに来て過ごす時間の中で、心と体がシームレスに繋がるために必要なシーンを考えます。

### Service Contents

VRなどデジタル技術を活用した提案が可能。  
インテリアからグリーン・アート・音・香りといった、皆さまを取り巻く環境をシームレスにご提案いたします。



### 01. レセプション



# 迎

落ち着きある色やシームレスに繋がる曲線を用いた意匠など、人々を迎える、おもてなしの雰囲気を生み出します。

### 03. プライベートスペース



# 繋

個別ブースと遠隔診療BOXを配置。プライベートな環境で仕事や情報収集や遠方にいる医師とも繋がるすることができます。

### 02. カウンセリング



# 聴

話を聴きやすい半円形の家具を配置。レセプション横で気軽に訪れやすいオープンエリアです。

### 04. セミプライベートラウンジ



# 感

ディスプレイ棚でゆるやかに仕切られたラウンジ。香り・音・視覚など五感に響く展示を行い、自分のお気に入りを見つけられます。



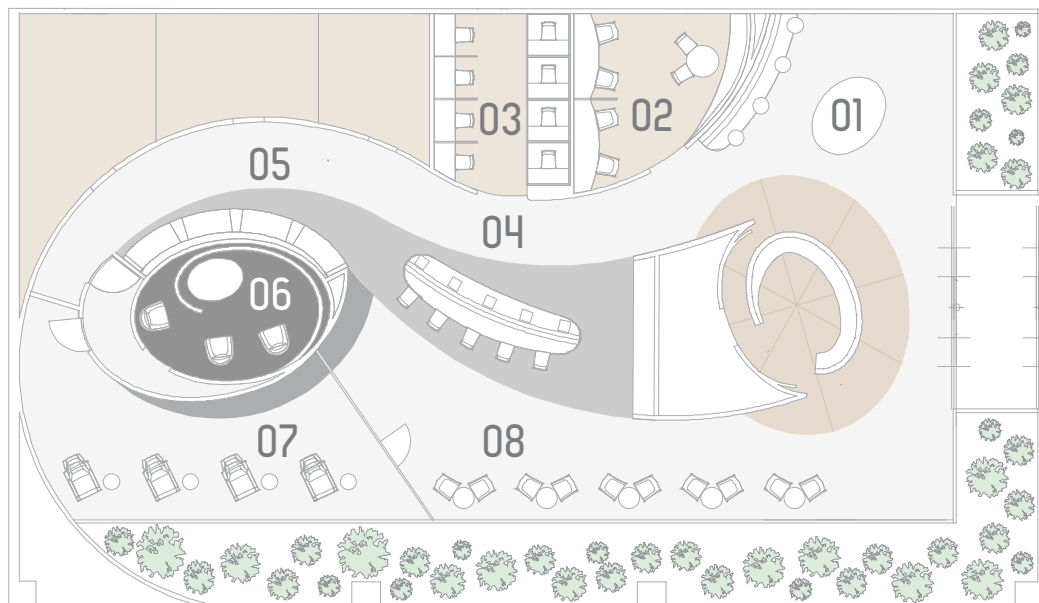

## 05. ウェイティング



安

フィジカルディスタンスを保つ壁面ベンチを配置。  
サイドテーブルの位置を変えることで隣席間を  
空け、安心してお待ちいただけます。

## 07. リカバリー



癒

診察前後に緊張をほぐすエリアをイメージ。  
お気に入りの音楽を聞きながら自分だけの  
癒しの時間を生み出します。

## 06. メディケーション



想

メンタルヘルスを認識し、思想を整える場へ。  
音と光を外部と遮断することで、自分自身  
意識を集中できます。



































































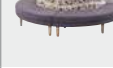
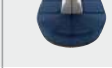
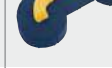



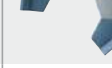

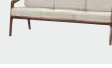
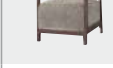















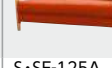

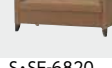
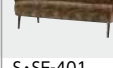

## 08. カフェ



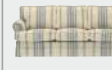













































































心

立ち寄りやすいハイカウンターを配置し、  
帰る前の短時間でも飲み物を飲みながら  
心をほっと落ち着かせます。

# PHOTO INDEX フォト・インデックス





























































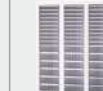

ロビーチェア ソファ	ロビーチェア (防災対応)	 S-SB-106 P80	 S-SB-128A P82	 S-SB-119/119A P84	 S-SB-181A-AED P88	 S-SB-119-S3HH P89	ロビーチェア	 S-SB-455A P64
 S-SB-555A P66	 S-SF-113A P68	 S-SF-114A P68	 S-SF-313A P70	 S-SF-314A P70	 S-SF-315A P72	 S-SB-145B P74	 S-SB-19 P76	 S-SB-120B P78
 S-SB-181 P86	 S-SB-17 P90	 S-SB-A008 P94	 S-SB-543A P98	 S-SB-125A P100	 S-SB-510 P106	 S-SB-5011B P107	 S-SB-522B-K P108	 S-SB-148 P108-335
 S-SB-522B P109	 S-SB-A027 P110	 S-SF-246 P111	 S-SM-155 P112	 S-SB-D500 P114	 S-SB-B380 P118	 S-SB-6490B P122	 S-SB-6481B P123	 S-SB-799C P124
 S-SB-242A P125	 S-SB-798B P126	 S-SB-143B P128	 S-SB-880B P130	 S-SB-661/661A P132	 S-SB-101 P134	 S-SB-802 P135	 S-SB-A010 P138	 S-SM-74A P165
 S-SM-104 P166	 S-SM-F686 P166	 S-SM-102A P167	 S-SM-A145 P167	 S-SM-106 P167	 S-CM-686D P169	 S-CS-3880 P181	 S-CS-3881 P181	 S-SB-69 P181
 S-SM-75 P198	 S-SB-124 P198	組椅子タイプ	 S-SB-A042 P136	 S-SB-A045 P139	 S-SF-325 P140	 S-SB-B376 P142	 S-SB-A137 P146	 S-SM-80 P148
 S-SB-3660A P150	 S-SM-179-W P152	 S-SM-18 P153	 S-SM-151 P154	 S-SM-72 P156	 S-SM-179-P P157	 S-SM-107 P158	 S-SK-65 P159-489	 S-SF-134 P159
 S-SK-31 P160	 S-SK-2005~2007 P161	 S-SK-63 P161	 S-SM-F706/F707 P162	 S-SM-129 P164	 S-SB-123A P174	ソファ	 S-SF-502 P104	 S-SF-503 P168
 S-SF-F704 P170-357	 S-SF-6500A P172	 S-SF-151A P173	 S-SF-108 P176	 S-SF-385 P177	 S-SF-66A P178-430	 S-SF-606 P178	 S-SF-493 P179	 S-SF-972S P180
 S-SF-44 P180	 S-SF-F748 P388	 S-SF-B410 P394	 S-SF-02A P412	 S-SF-1160 P421	 S-SF-70A P422	 S-SF-501 P423	 S-SF-896A P424	 S-SF-676B P425
 S-SF-79 P426	 S-SF-745A P427	 S-SF-1151A P428	 S-SF-125A P428	 S-SF-1820A P429	 S-SF-3968C P431	 S-SF-895 P432	 S-SF-6820 P432	 S-SF-401 P433
 S-SF-6900 P434	 S-SF-28A P435	 S-SF-B420 P436	 S-SF-130 P437	 S-SF-F658 P437	 C-SF-F668 P437	 S-CU-201 P438	 S-SF-132A P439	 S-SF-8960 P473

屋外用 チェア	 S-CU-E596 P185	 S-CU-A163 P185	 S-CU-E593 P185	 S-CU-E600 P185	 S-CG-310series P469	 S-CG-326 P469	 S-CU-E591 P471	 S-CU-F717 P471		
 S-CU-E597 P471	チェア		木製チェア		 S-CW-F674 P183	 S-CW-F684 P183	 S-CW-F680 P183・306・461	 S-CW-E567 P290	 S-CW-344 P291・335	 S-CW-611 P291
 S-CW-F747 P305・382	 S-CW-438 P305・408	 S-CW-F683 P305	 S-CW-162B P306・402	 S-CW-3880C P306・404	 S-CW-520D P307・401	 S-CW-3482 P396	 S-CW-3483A P397	 S-CW-A048 P398		
 S-CW-A018 P400	 S-CW-720 P401	 S-CW-2210A P403	 S-CW-4661 P405	 S-CW-5993 P406	 S-CW-106A P407	 S-CW-107A P407	 S-CW-A019A P409	 S-CW-2203 P409		
 S-CW-652 P409	 S-CW-A020B P410	 S-CW-A021B P410	 S-CW-02A P414	 S-CW-572 P415	 S-CW-539 P415	 S-CW-831D P416	 S-CW-833D P417	 S-CW-346C P458		
 S-CW-363 P461	 S-CW-110A P461	 S-CW-F651 P461	 S-CW-F671 P461	メタルチェア		 S-CM-006 P291	 S-CM-23 P349	 S-CM-304/305 P350	 S-CM-430/431 P350	
 S-CM-A271A P350	 S-CM-413 P351	 S-CM-414 P351	 S-CM-420 P351	 S-CS-F684 P357	 S-CS-A183 P357	 S-CS-F664 P357	多機能チェア		 S-SJ-103 P230	
 S-SJ-A035A-A P232	 S-SJ-A035A-B P233	 S-SJ-A034-A P234	 S-SJ-A034-B P234	 S-SJ-A033-A P235	 S-SJ-A033-B P235	リクライナー		 S-SH-18 P236	 S-SH-143 P236	
 S-SH-140A/141A P236	 S-SH-201 P237	 S-SQ-532/559 P292	患者用ツール		 S-CS-2A P220	 S-CN-B395 P221	 S-CN-B396 P221	 S-CN-18 P221	 S-CN-G764 P221	
 S-CN-G765 P221	ナース ツール		 S-CN-B395A P276	 S-CN-22A-RK P276	 S-CN-18LR-K P276	 S-CN-G766 P276				

# PHOTO INDEX フォト・インデックス



























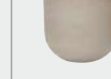









エグゼクティブ・ドクターチェア	 S・CN-70/71 P219・348	 S・CN-1000 P219・333・349	 S・CN-73/74 P348	 S・CN-1800 P349	その他 チェア	 S・CZ-E576 P465	 S・CZ-501A P465	テーブル
テーブル	 S・TW-F747/S-LW-F747 P307・390	 S・TT-3005/S-LG-754 P307	 S・TW-840series P307・452	 S・TW-7981 P351	 S・TM-3400A P352	 S・TM-100 P352	 S・TT-G758/S-LB-51 P357	 S・TW-02A P414・450
 S・TJ-A278 P448	 S・TJ-A280/S-LA-A281 P448	 S・TW-B385 P449	 S・TW-1612 P454	 S・TW-1611 P454	 S・TW-801 P455	 S・TW-0011 P455	 S・TW-802 P461	 S・TZ-2510 P465
 S・TU-E601 P471	組み合せ テーブル	 S・TJ-1000 P307・440	 S・TJ-1001 P440	 S・TJ-1400 P441	 S・LS-A023 P442	 S・LS-1710 P443	 S・LS-1800B P444	 S・LS-1810A P445
 S・LS-A279 P446	 S・TW-A024 P452	 S・LW-16~20 P453	 S・LW-B416 P453	可動式 テーブル	 S・TT-520/S-LS-520 P275	 S・TT-B333/S-LB-333 P346	 S・TM-195D P346	 S・TM-0333/0334 P347
 S・TM-040B P347	 S・TJ-1903A P447	 S・TM-5300A P450	 S・TM-4600B P450	 S・TM-1694A P451	 S・TM-172 P451	ローテーブル	 S・TT-A043/A044 P137	 S・TT-A046/A047 P139
 S・TT-F722 P162	 S・TL-503 P168	 S・TT-768/S-LB-50 P183	 S・TU-A152 P185	 S・TL-270 P295	 S・TL-F748 P390	 S・TL-B410 P395	 S・TL-02A P415	 S・TL-1160 P420・468
 S・TL-501 P423	 S・TU-250 P438	 S・TL-3520 P456	 S・TL-3530 P456	 S・TL-72/73 P456	 S・TL-2040A/2050A P456	 S・TL-82/83 P457	 S・TL-502 P457	 S・TL-133Z P457
 S・TL-2175/2176 P457	座卓	 S・TZ-341 P465	 S・TZ-962 P465	スタッフ ステーション 家具	 S・TJ-D001 P254	 S・KJ-D002 P256	 S・KJ-B306 P261	 S・KJ-D548 P264
 S・KJ-B302~B304 P266	 S・KJ-B305 P267	 S・KJ-B391 P272	 S・KJ-B390 P272	 S・KJ-0042 P272	 S・KJ-B392 P272	 S・OJ-0070 P272	 S・OJ-0080 P272	 S・TJ-4002A P274
 S・TJ-1805 P274								



デスク	診察デスク 及び周辺備品	 S-TJ-E553A/S-LS-E553A P212	 S-TJ-1695/S-LS-1695 P214	 S-TT-0090/S-LJ-0090 P216	 S-TJ-3000 P217	 S-TJ-1501/1502 P218	 S-OW-D496 P218	 S-KJ-A013/014 P219
 K-OW-016 P223	 K-OW-1318/1319 P223	 S-KZ-0102 P238	 S-TJ-D004 P238	 S-TJ-1693A P239	 S-OI-209/212/218 P336			
医局デスク	 S-KZ-103 P318	 S-KZ-0105 P319	 S-KZ-0106 P320	 S-KZ-0107 P321	 S-KL-B428/B429 P322			
その他デスク	 S-TD-152151 P336	 S-TD-155021 P336	 S-TD-155541 P336	 S-OW-286541 P336				
執務家具	執務家具 シリーズ	 S-KV-F715 P326	 S-KV-2000 P329	 S-KV-011A P330	 S-KV-280series P330			
応接家具	 S-SF-170A P331	 S-SF-490 P331						
デスク	 S-TT-582/S-LS-78 P328	 S-TT-B331/S-LS-B331 P332	 S-TT-B317/S-LS-B317 P332	 S-TT-B321A/S-LS-B321A P340	 S-TT/S-LS-B374/B397 series P342	 S-TT-E609/S-LS-E609 P344	 S-TM-E620 P344	 S-TT-C488/S-LS-C488 P345
収納家具	間仕切り家具	 S-KJ-061 P283	 S-KJ-064 P284	 S-KJ-A041 P284	 S-KJ-062・A P285	プライベート ブース	 S-WB-F750 P324	 S-WB-E560A P325
床頭台	 K-KJ-400 P287	 S-KJ-3700 P288	 S-KJ-A022 P289					
スタッフ ステーション キャビネット	 S-KJ-B382/383 P240	 S-KJ-B300 P258	 S-KJ-B301 P260	 S-KJ-D545 P262	 S-KJ-B307 P268	 S-KJ-C478 P270	 S-KL-E033 P335	 S-KL-E03245B3 P335
 S-KL-E07240A5 P335	 S-KL-TF P336	 S-KL-B407/B408 P337						
居室用 キャビネット	 S-KK-F747 P391	 S-KX-F748 P391	 S-KX-904 P459	 S-KX-902 P462	 S-KC-900A P464	 S-KJ-059 P464		
スチール ロッカー	 S-PKL-07 P334							

# PHOTO INDEX フォト・インデックス

その他 キャビネット	 S・KX-554/555 P323	 S・KK-310B P338	 S・KK-E555 P353	 S・KX-KLKW/KLKK P353	 S・KX-350 P468				
キッズ ファニチャー 授乳室家具	 S・OC-300 P190	 S・OC-300・OF P192	 S・OC-402 P194	 S・OC-400・EV P194	 S・OC-300・L P195	 S・OC-010 P195	 S・OC-E558 P196	 S・OC-C490 P197	
 S・OC-A032 P197	 S・OC-340 P199	 S・OC-9 P199	 S・OC-330 P199	 S・CW-662 P200	 S・OC-66 P200	 S・OC-360 P200	 S・SF-1430A P201	 S・CS-A011 P201	
 S・SF-396 P201	 S・SF-8003B P202	 S・BK-200 P202	 S・BK-202A P202	 S・BK-TS P203	 S・BK-014・015 P203	 S・BK-BAF P203	 S・OA-B402/B403A/G751 P204	 S・OC-400 P204	
 S・OC-401 P204									
ベッド	医療施設ベッド 及び関連備品	 S・OH-B378/B379 P222	 K・OH-1008 P222	 S・OH-180 P222	 K・OH-276 P222	 K・OJ-77C P223	 K・OJ-C-66 P223	 K・OJ-502 P239	
チェアベッド	 S・SA-90B P294	 S・SA-91B P294	 S・SA-92A P296	 S・SA-95 P298	 S・SA-3970 P302	 S・SA-3967B P303	 S・SF-2382A P303		
ソファベッド	 S・SA-A049 P300	 S・SA-144 P301	 S・SA-143 P301	 S・SA-168 P352					
その他 ベッド・ 関連備品	 S・BS-70 P354	 S・BN-122A P354	 SBF-360 P354	 カプセルホテル P355					
その他	ゴミ箱 傘立て	 S・OD-3135 P223・480	 S・OO-4500 P480	 S・OO-12 P480	 S・OO-618・AM P480	 S・OO-380 P480	 S・OO-383 P480	 S・OO-384 P480	
 S・OD-503 P480	 S・OD-5 P480	 S・OD-3137 P480							
その他 備品	 S・OC-400 P204・473	 K・OJ-100 P205	 S・OJ-980A P205	 S・TJ-B401 P243	 S・TJ-B389 P243	 S・TJ-B394 P243	 S・TJ-B406 P243	 S・OW-060/061 P243	
 S・KJ-B309 P263	 S・KJ-D546 P263	 K・OW-FA P289	 K・OA-RP-20 P289	 S・SK-3005 P293	 S・OC-600 P333	 S・OC-02A P333・415・481	 S・OC-540 P333・481	 S・OC-230 P333・481	

 S-OC-30 P333	 S-OA-B339 P346	 S-OW-030 P350	 S-OM-02A P411-472	 S-OO-410A P418	 S-OA-203 P418	 S-OA-204 P418	 K-CB-OWL21/23 P419	 S-OA-E628 P458
 S-SW-850 P466	 S-SW-840A P467	 S-SW-841A P467	 S-SW-842A P467	 S-CB-001 P467	 S-OR-125 P468	 S-OZ-F5206K55M P476	 S-OZ-SK503M42E P476	 S-OZ-RCTL1C81V P476
 S-OZ-VR005C17E P476	 S-OK-B426 P478	 S-OK-B427 P478	 S-OL-B435 P478	 S-OC-201 P481	 S-OI-0906/1209/1809 P481	 S-OZ-781 P482	 S-OZ-784 P482	 S-OZ-766A P482
 S-OZ-700A P482	 S-OG-960 P482	 S-OG-980 P482	 S-OG-8604/8605 P482	 S-OJ-200 P482	 S-OS-A119/A120 P483	 S-OS-800 P483		
防災備品	 S-OH-185A P484	 S-KX-100 P484	 S-OE-03 P485					



# INDEX

医療施設	外来エリア
	診療エリア
	病棟エリア
	管理エリア
高齢者福祉施設	共用エリア
	居室エリア
	その他エリア
	障がい者/健康家具
	備品

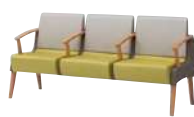

待合ロビー



診察室・処置室



透析室・化学療法室・リハビリ室・安静室



ナースステーション



病室



医局・図書館



役員室



更衣室・倉庫



ダイニングルーム



エントランス・談話スペース



居室



備品



障がい者施設



インテリア小物・家電





カフェ



薬剤室



キッズスペース

待合ロビー ..... P 58  
 カフェ ..... P 182  
 授乳室・キッズスペース ..... P 186  
 記載台 ..... P 205



献血室・採血室・放射線室



備品

診察室・処置室 ..... P 212  
 透析室・化学療法室・リハビリ室・安静室... P 226  
 献血室・採血室・放射線室 ..... P 238  
 薬剤室 ..... P 240  
 備品 ..... P 243



デイルーム

スタッフステーション ..... P 250  
 病室 ..... P 280  
 デイルーム ..... P 304



医事課・事務室



会議室・研修室



スタッフルーム



食堂

医局・図書館 ..... P 316  
 役員室 ..... P 326  
 更衣室・倉庫 ..... P 334  
 医事課・事務室 ..... P 336  
 会議室・研修室 ..... P 344  
 スタッフルーム ..... P 354  
 食堂 ..... P 356



相談室

ダイニングルーム ..... P 382  
 エントランス・談話スペース ..... P 388-420  
 相談室 ..... P 460

居室 ..... P 462



脱衣所



インナーガーデン

備品 ..... P 466  
 脱衣所 ..... P 468  
 インナーガーデン ..... P 470

障がい者施設 ..... P 472



施設備品



防災備品

インテリア小物 ..... P 476  
 施設備品 ..... P 480  
 防災備品 ..... P 484

マテリアルガイド ..... P 486  
 製品使用上のご注意 ..... P 496  
 会社概要 ..... P 501  
 ショールーム ..... P 502

外来エリア

診療エリア

病棟エリア

管理エリア

共用エリア

居室エリア

その他エリア

障がい者健康家具

備品

# Medical Facilities



## 医療施設

---

外来エリア	P54
診療エリア	P206
病棟エリア	P244
管理エリア	P308

# 兵庫県立はりま姫路総合医療センター

姫路市周辺の総合医療を担う、

「兵庫県立はりま姫路総合医療センター」が令和4年5月1日にオープンしました。

来院される患者様が安心して過ごすことができるよう

内装に合わせて家具のカラーコーディネートを行いました。

総合待合にはベッドに変形するベンチを配置し、災害時への対応を実現しています。



総合待合



## PLACE

兵庫県姫路市神屋町3丁目264番地

「わたしたちは「和」と「愛」をもって、人を幸せにするために、安心して信頼される最良の医療を提供します。」を理念に住民の生活を守っています。ヘリポートも完備し、救急医療にも対応しています。



放射線治療棟

キーワードは「自然」・「親和」・「伝統」  
街と新病院が親しみを持って  
つながることを願って。

外来待合では、落ち着いたグレーのベースカラーにベンチの肘部分にアクセントカラーを採用。  
アクセントカラーは院内のサインと調和しています。  
色による自然な案内で、患者様が行先を迷わなくなることを考えコーディネートしました。



外来待合



外来待合



外来待合



外来待合



# 淀川キリスト教病院

「街に、そして人に寄り添う病院」をコンセプトに待合エリアをリニューアルいたしました。受付エントランスでは、感染症対策のため、3人掛けベンチを1人掛けソファへ入れ替え。感染症流行時には席と席の距離を取ることができるように、また張地もすべてアルコールや次亜塩素酸系ナトリウムでのふき取り作業が可能。こだわりは「機能性」と「インテリア性」の両立。美しい内装への調和にこだわり かつ機能性を有する待合空間に生まれ変わりました。

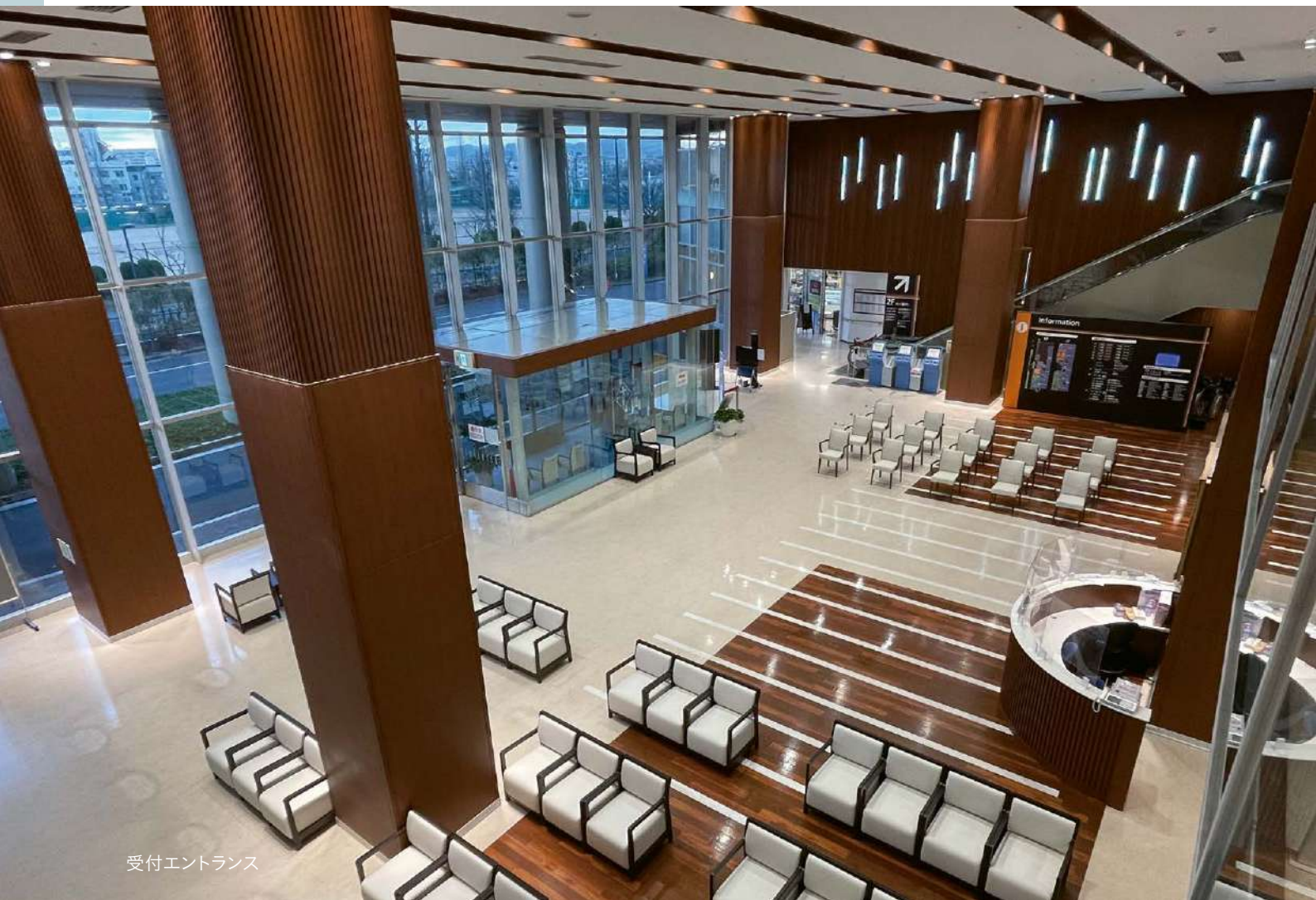

受付エントランス



## PLACE

大阪府大阪市東淀川区柴島1丁目7番50号

「全人医療」を基本方針とし、命の始まりから終わりまで、人・地域に寄り添い続けてきた淀川キリスト教病院様。

これからも全ての人・街に愛される病院づくりをモットーに、インテリアをコーディネートしました。





受付エントランス

美しいインテリアだけでなく  
「機能性」を追求。

ホスピタルコリドーでは席数の増減が楽にできるアームチェアを配置。美しい内装デザインに調和する家具を選定し、まるで病院ではないような空間を演出しました。

小児待合ではお子さまが少しでも笑顔になれるように、そんな思いを込めて明るいカラーを採用しています。

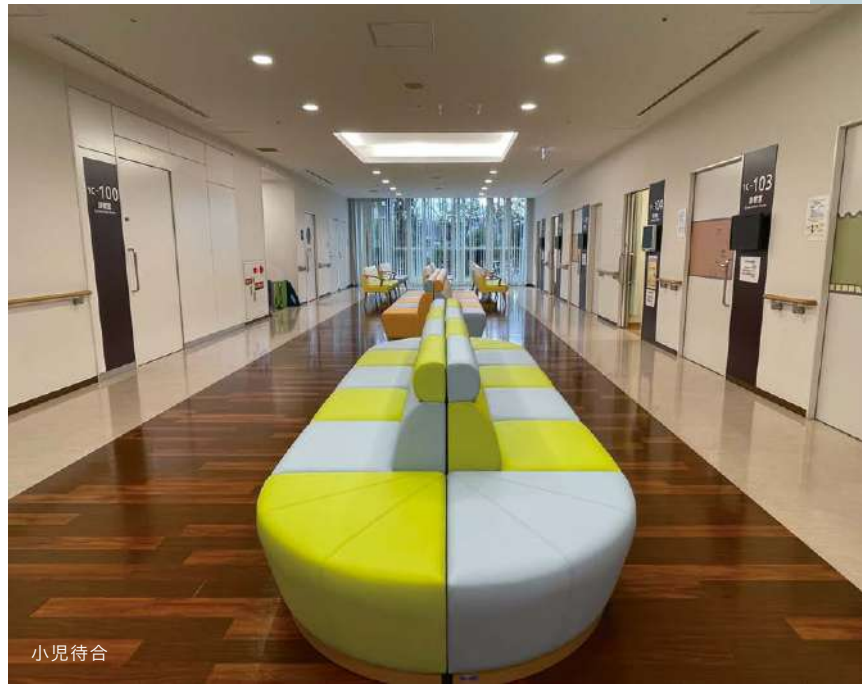

小児待合



ホスピタルコリドー



外来待合

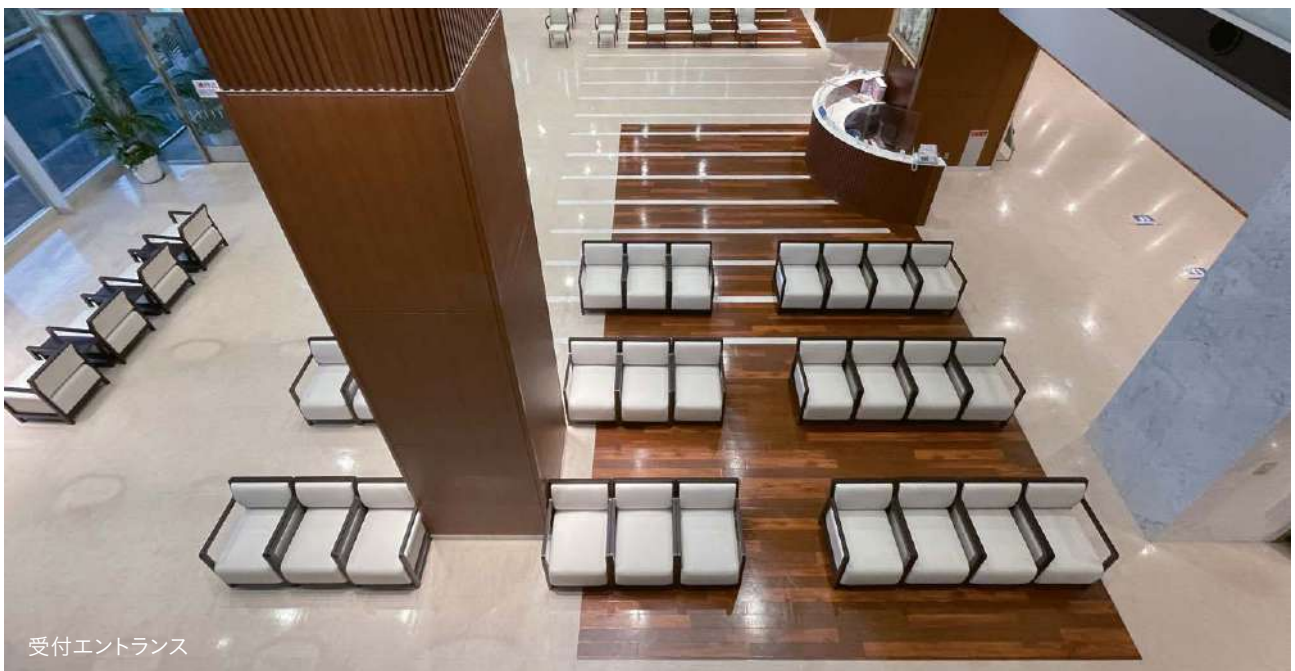

受付エントランス

# カラダテラス海老名



ラウンジ



ラウンジ



女性クリニック待合

## PLACE



受付カウンター

神奈川県海老名市めぐみ町3番1号  
VINA GARDENS PERCH 7F

働く世代が比較的多い神奈川県央エリアに、地域の人々の健康増進を目的として開設されたクリニック併設型健診施設。健診エリアは患者様の不安を軽減できるように大きな窓とグリーンを多く用い、開放的な空間に。ナチュラルな色使いの内装に合わせた特徴的なカウンターもご用意しました。



クリニック待合



医療法人社団 久遠会 **みずほ病院**



食堂



エントランス



エントランス&地域交流スペース



食堂

PLACE



東京都西多摩郡瑞穂町箱根ヶ崎538

東京多摩エリアにある看護・介護主体の長期療養型病院。「病院らしくない空間にしたい」というご要望に応え、エントランスは白と石目調を基調に、脚元がシャープなデザインの家具を配してモダンな印象に。談話コーナーはフロアごとにアクセントクロスで趣を変え、居心地のよい空間に仕上げました。

# 藤田医科大学 岡崎医療センター



待合ラウンジ



スタッフ食堂



外来待合

## PLACE



愛知県岡崎市針崎町字五反田1

手術支援ロボットや放射線診療、化学療法に力を入れている医療センターにふさわしく、「モダンな医療機関」をテーマに空間をご提案。ロビーは白を基調に、グリーンをアクセントにした爽やかなカラーコーディネートに。ベンチは座り心地や座った時の角度にこだわったオリジナル仕様です。



2Fラウンジ



# 社会福祉法人 仁生社 江戸川メディケア病院



検診待合



食堂



検診待合



医局

## PLACE



東京都江戸川区東松本2-14-12

新病棟の開設に伴い、パブリックエリアからバックヤード、病室・共用部の洗面什器までトータルでご提案。デイルームや病室はカラフルで明るい空間にまとめ、高齢の患者様が立ち上がりやすいように椅子の足をすべてカットしました。待合エリアはバーテーション完備で感染症対策も万全です。  
デザイン監修：株式会社オンデザイン様



# 独立行政法人 労働者健康安全機構 大阪ろうさい病院



1F総合待合



1F検査待合



1F総合待合

## PLACE



大阪府堺市北区長曾根町1179-3

2022年1月に敷地内に新病院をオープンしました。新病院では、高度専門医療の拡充や救急医療を含む急性期医療の充実が図られます。

総合待合ではゆったりと快適にお過ごしいただけるベンチを配置。外来待合ではサインのカラーに合わせてベンチの張地を変更し、インテリアに調和するカラーコーディネートを行いました。



1F中待合

# 特定医療法人 茜会 よしみず病院



## PLACE



山口県下関市後田町1丁目1番1号

チーム医療でしっかりと患者様に寄り添う地域密着型の病院。「屋外のように呼吸しやすい空間」をコンセプトに、インナーガーデンやガーデン調家具を取り入れ、普通の病院では味わえないワクワク感を表現しました。医局エリアは白木カラーの個室ブースを採用し、明るい印象に仕上がっています。



# すべての人に寄り添う 待合ロビーをご提案します。

## 01 製品のポイント

### 配慮 1 使用する方の症状

さまざまな症状を抱えた不特定多数の患者さんが訪れる病院において、「家具」は使用する方をサポートする「道具」であるべきです。誰もが使いやすいユニバーサルデザインをさらに進化させ、使う人それぞれの身体状況に合わせた機能的な家具を提案します。

患者さんの症状に対応する「待合」家具の開発

足の悪い患者さん用の待合	高齢者が多い待合	子どもが多い待合	妊婦さん用の待合
足のケガ、膝の悪い人を対象に座高を高めた腰かけやすいモデル。	小柄な体格を想定したサイズ感で、座の奥行を狭くしたタイプ。また高齢者の立ち上がりに対応したタイプもあります。	子どもの体格に合わせた座高、座奥行サイズのタイプ。	腹部への圧迫を避け、妊婦の方の負担を軽減するデザイン形状。

「立ち上がり動作」をスムーズにするチェアの開発

肘形状	立ち上がりやすい 独自の肘形状 前傾斜の肘形状により、立ち上がる際重心を掛けやすい設計で前傾動作がスムーズになります。	
上体角度	浅めの座奥と背形状で 立ち上がり角度をサポート 座奥を浅めに設計することで、上体の角度が垂直に近くなり、立ち上がりに必要な前傾動作をスムーズに行わせます。	
脚位置	バケット形状で 均等な座姿勢に 座をバケット形状とすることで重心が安定し、立ち上がり時に力を入れやすい、左右均等な座姿勢へと自然に整えます。	

### 配慮 2 メンテナンス性

背と座の隙間にゴミや異物が入りにくい構造のチェアをはじめ、日常のメンテナンスを考慮した設計。表面材には耐薬品性を備えた高機能的な素材を採用し、万が一感染症が起きた場合も安心です。

【メンテナンス性】

抗菌	アクアクリン
防汚	制菌
撥水	防臭
光触媒塗装	耐アルコール

【安全性】

オープンバックなので  
ゴミや異物を  
清掃しやすい仕様

背と座面の隙間を  
縫製しゴミや異物が  
隙間に入らない仕様



# 02 レイアウトのポイント

## 配慮 1 パーソナルスペース

周りの人と視線が合わない組椅子タイプソファや、隣の人との距離を確保できるサイドテーブルなど、パーソナルスペースに配慮した家具のバリエーションを展開。



### 周りの人と視線が合わない設計

空間に合わせてフレキシブルに対応できる組椅子タイプソファは、視線が合わないよう配慮することができます。  
(精神的配慮)

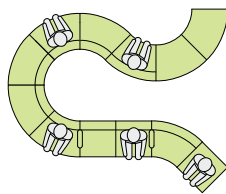

### 隣の人との距離を確保する設計

チェアにサイドテーブルを設置しスペースを作ることで、隣り合う席が近すぎず安心して座ることができます。  
(物理的配慮)

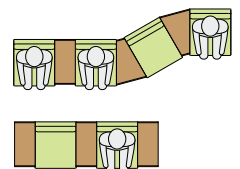

## 配慮 2 同伴者

車椅子の介助者やベビーカーを引いた方、大きな荷物を持った方など、同伴者の方にも配慮した製品づくり。十分なスペースを確保できるため、周りに気兼ねすることなく安心して過ごせます。



## 配慮 3 導線計画

車椅子に乗った方や、ベビーカーを引く方など、様々な方が安心して移動できるよう配慮した導線計画をご提案します。

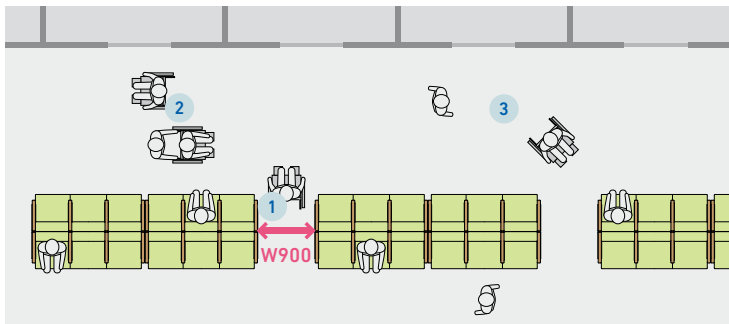

### 【ストレスなく移動できる寸法】

1 ストレッチャー・車椅子が通行できる幅

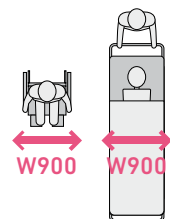

2 車椅子の方がすれ違える幅

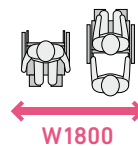

3 車椅子の方が方向転換できる幅

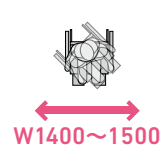

# 03 業界トップクラスの豊富な製品群

業界トップクラスの豊富な製品群でさまざまなシーンや症状の方に最適な家具をご提案いたします。

# Medical Facilities 医療施設

各エリアの課題を分析しながら、より進化した医療空間を総合的にご提案します。

## こころのふれあいが実感できる

医師と患者さんが健康回復に向けて、お互いに信頼できる関係を築いていくために、オリバーでは「思いを通わせるコミュニケーション」をコンセプトに診療エリアをプランニングしています。診察スタイルに応じた診察室のインテリア空間や家具選びを行うほか、患者さんの快適性や医療スタッフの利便性をかなえるために透析室・化学療法室・献血室・採血室では多機能チェアをご提案するなど、医療現場のニーズにきめ細かく応えます。

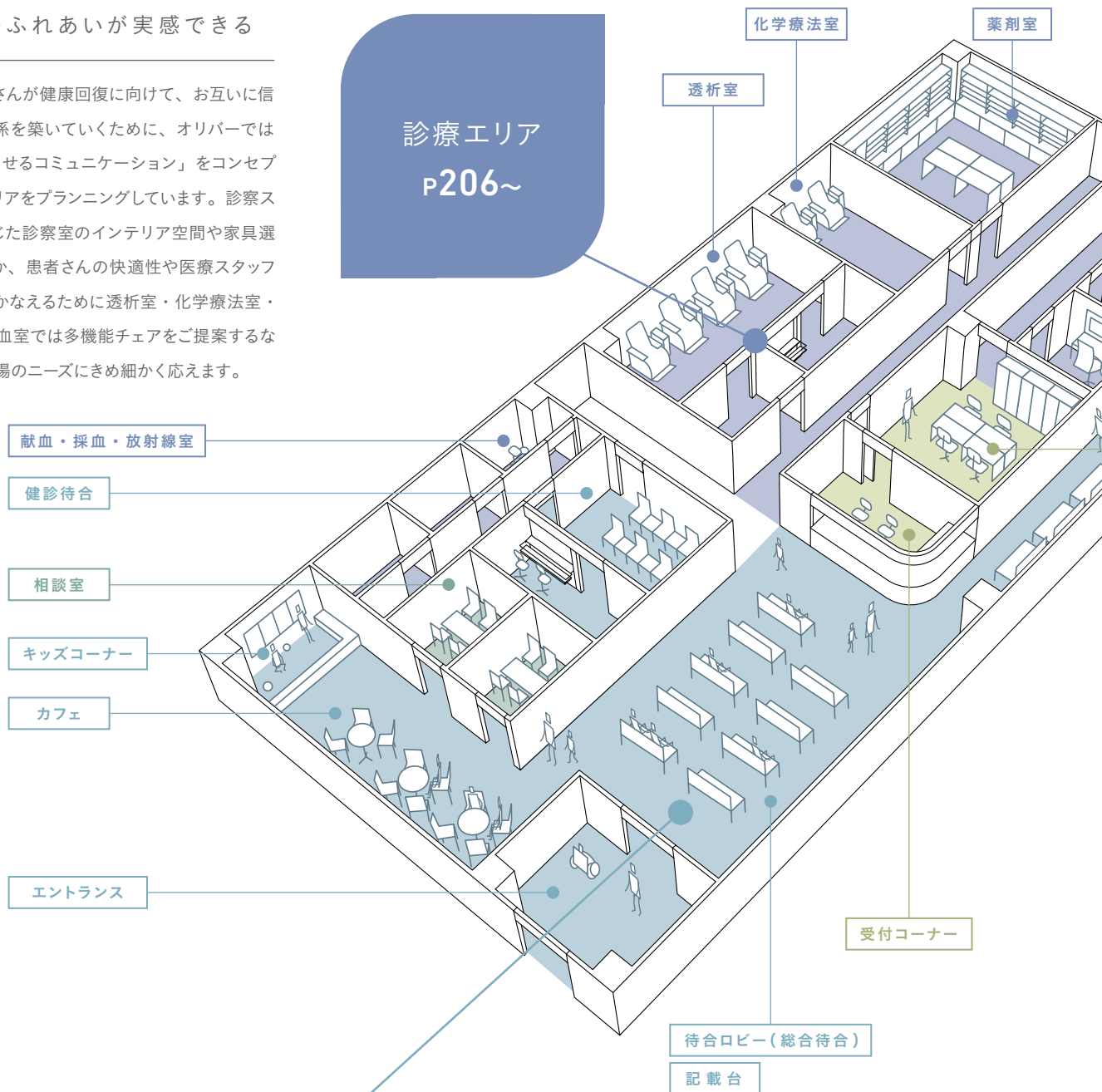

診療エリア  
p206~

外来エリア  
p54~

## 一人ひとりの快適を創造する

病院の外来エリアにあたるエントランスホールやロビーの空間づくりで重要なのは、「患者さんが過ごす空間」であるということです。患者さんの不安を解消し、精神的に穏やかな気持ちになれるような空間づくりを前提に、世代層や身体機能に合わせた家具を配置することで一人ひとりの快適性を実現。こうした視点で診療科目別待合やカフェレストランなどの空間においても、同様のコンセプトを展開しています。

## 悠々自適を共有しあう空間づくり

健康を回復するまでの時間を過ごす病室は、同室者に気兼ねすることなく過ごしたいという気持ちが芽生えます。オリバーでは、病院の運営やスタイルに応じて病室を「自宅で過ごす療養生活」というコンセプトでご提案。個室感覚のインテリア空間にマッチングしたオリジナルの病室家具をお届けしています。また、日常使用するデイルーム・談話室も人が集いやすい、ゆったりとした空間づくりにこだわっています。

## 病棟エリア P244~

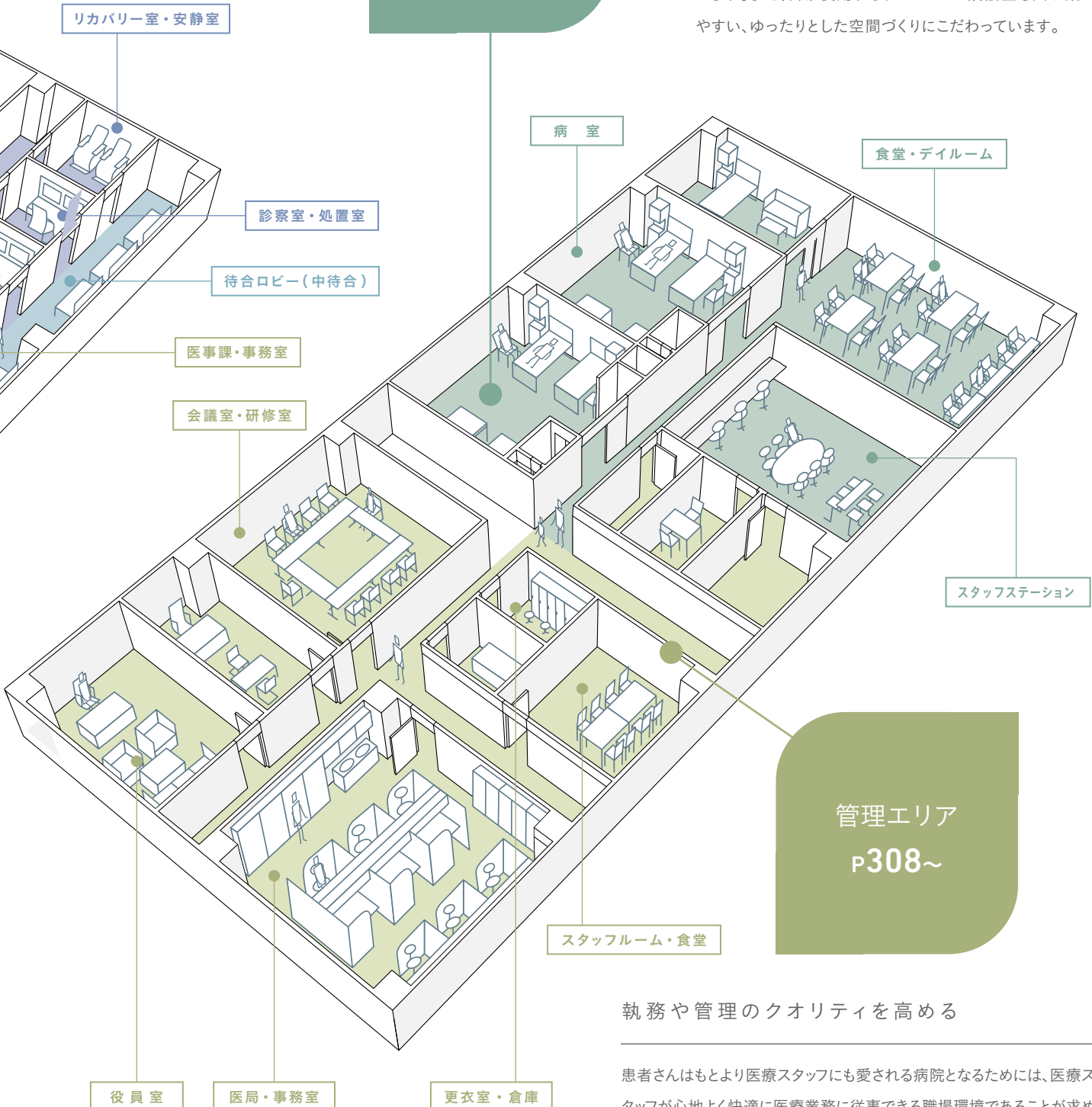

## 管理エリア P308~

## 執務や管理のクオリティを高める

患者さんはもとより医療スタッフにも愛される病院となるためには、医療スタッフが心地よく快適に医療業務に従事できる職場環境であることが求められます。看護師の動きやすさを考えた医療用カートをはじめとするナースステーション内の家具、医師が集中して執務や研究を行える医局空間、カンファレンスルームやミーティングルームなど、「ワーク効率の向上による快適性」をコンセプトにオリバーの空間&家具プランでお応えしています。



Medical Facilities

# Outpatient Area

医療施設  
外来エリア

---

待合ロビー	P58
カフェ	P182
授乳室・キッズスペース	P186
記載台	P205

# Outpatient Area

外来エリア



一人ひとりの快適を見つめる、  
オリバーの外来エリア。

さまざまな人が訪れる、病院の外来エリア。患者さんをはじめ、付き添いのご家族や、お見舞いのお客さま。そこには、乳幼児から高齢者まで、あらゆる年齢層も含まれます。それぞれに違う一人ひとりの身になって考え抜くことで、快適性や安全性にどこまでも配慮した医療空間づくりを。オリバーは病院ごとのスタイルやコンセプトに基づき、エントランスホールやロビー、さらには併設されるキッズコーナーやカフェコーナーまで、外来エリアを演出する空間と家具のプランを総合的にご提案します。





## 施設のコンセプトを重視した 待合の空間づくり

待合の空間づくりで重要なのは、「患者さんが過ごす空間」だということです。精神的な不安や身体的な苦痛を安心と快適に導くための発想こそが、私たちオリバーの生命線です。具体的には、患者さんの気分を穏やかにさせる上質なインテリア空間づくりや、患者さんの身体の状態や症状などに合わせた家具の開発、限られた空間での座席数の確保や医療スタッフの動線をスムーズにするためのコンパクトな家具の開発、緊急時に移動が簡単な家具など、多様なプランをご提案。これからの医療施設を描く着想を実現しています。

→P58



## これまでとはひと味がう 快適な **カフェコーナー**

街で見かけるおしゃれで雰囲気のあるカフェを、医療施設で再現するのがオリバー流のコンセプト。カフェやレストランといった飲食施設の空間づくりや家具開発など、多くの実績を持つオリバーならではのくつろぎを感じさせるプランをご提案しています。もちろん患者さんの症状や身体状況に配慮した家具を選別しながら、人の動線をスムーズにするテーブルやチェアの配置レイアウトにも工夫を生かしています。

→P182



## 施設の新しいサービス、 子どもに安全な **キッズコーナー**

医療施設におけるキッズコーナーの設置は、小児科や産婦人科に外来する方々をはじめ、ご家族でのお見舞いで来院する方にも喜ばれる病院側のサービスです。オリバーでは、空間に合わせて自由に形状をカスタマイズできるキッズファニチャーをご用意しています。ケガや事故を防ぐ素材を厳選し、オリバー独自の厳しい安全基準をクリアした安心できる製品をラインナップ。もちろんインテリア性に優れたデザイン&カラーでご提案します。

→P186

# Outpatient Area

外来エリア









# Projects

納入実績

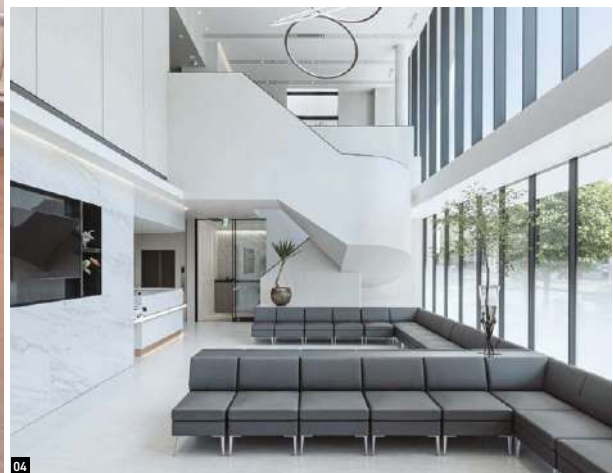

[01] 「医療法人財団 足立病院」京都市京都市 【02】 「東京慈恵会医科大学附属病院」東京都港区  
[03] 「一般地方独立行政法人 くもと県北病院」熊本県玉名市 【04】 「みずほ足クリニック」愛知県名古屋



01



02



03



04



05

[01] 「医療法人社団 久遠会 みずほ病院」東京都西多摩郡 [02] 「社会医療法人社団 順心会 順心神戸病院」兵庫県神戸市 [03] 「社会医療法人 医真会 医真会八尾リハビリテーション病院」大阪府八尾市  
 [04] 「医療法人 安形病院」愛知県豊川市 [05] 「医療法人社団 博栄会 赤羽中央総合病院」東京都北区



# 待合ロビー製品一覧

ロビーチェア ※タイプごとに、バリエーションが多い順で並んでいます。

脚素材	タイプ	品番	掲載ページ	肘なし	肘付	1人掛	2人掛	3人掛	4人掛	脇卓	背なし	オプション		
												カスタマイズ	手摺	ホスデッキ
木製	セパレートシート	S・SB-125A	P100	●	●	●	●	●	●	●	●	中間テーブル付可能 ローアームタイプ、充電タイプ	●	
		S・SB-19	P 76	●	●	●	●	●	●	●	●			
		S・SB-106	P 80	●	●	●	●	●	●	●	●	連結式のため、フレキシブルな 席数設定が可能		
		S・SF-246	P111	●	●	●	●	●	●	●	●		●	
		S・SB-455A	P 64	●	●	●	●	●	●	●	●		●	
		S・SB-555A	P 66	●	●	●	●	●	●	●	●	診療科目別対応	●	
		S・SB-543A	P 98	●	●	●	●	●	●	●	●		●	
	S・SB-5011B	P107	●	●	●	●	●	●	●	●				
	ソファタイプ	S・SB-17	P 90	●	●	●	●	●	●	●	●	●	診療科目別対応 ハイバックタイプ 席分けライン	●
		S・SB-A008A	P 94	●	●	●	●	●	●	●	●		診療科目別対応	
		S・SM-155	P112	●	●	●	●	●	●	●	●			
		S・SB-145B	P 74	●	●	●	●	●	●	●	●		●	
		S・SB-120B	P 78	●	●	●	●	●	●	●	●	座高：380mm 別注対応可能		
		S・SB-510	P104	●	●	●	●	●	●	●	●			
		S・SB-522B	P109	●	●	●	●	●	●	●	●			
		S・SF-114A	P 68	●	●	●	●	●	●	●	●			
		S・SF-314A	P 70	●	●	●	●	●	●	●	●			
		S・SB-181	P 86	●	●	●	●	●	●	●	●		車イスブース対応可能 イルリガードル取付可能	●
		S・SB-A010	P138	●	●	●	●	●	●	●	●		●	
		S・SB-522B・K	P108	●	●	●	●	●	●	●	●			
S・SF-502		P104	●	●	●	●	●	●	●	●				
金属製	セパレートシート	S・SB-798B	P126	●	●	●	●	●	●	●	●	テーブル付可能		
		S・SB-B380	P118	●	●	●	●	●	●	●	●	テーブル付可能 充電タイプあり		
		S・SB-6490B	P122	●	●	●	●	●	●	●	●	テーブル付可能		
		S・SB-6481B	P123	●	●	●	●	●	●	●	●	テーブル付可能		
		S・SB-143B	P128	●	●	●	●	●	●	●	●	座高：3タイプ		
		S・SB-880B	P130	●	●	●	●	●	●	●	●			
		S・SB-661/661A	P132	●	●	●	●	●	●	●	●	●	テーブル付可能	
		S・SB-799C	P124	●	●	●	●	●	●	●	●			
		S・SB-242A	P125	●	●	●	●	●	●	●	●		テーブル付可能	
		S・SB-D500	P114	●	●	●	●	●	●	●	●		テーブル付可能	
	ソファタイプ	S・SB-802	P135	●	●	●	●	●	●	●	●			
		S・SB-101	P134	●	●	●	●	●	●	●	●			
		S・SF-113A	P 68	●	●	●	●	●	●	●	●			
		S・SF-313A	P 70	●	●	●	●	●	●	●	●			

## 防災対応ロビーチェア

品番	掲載ページ	脚素材	特長
S・SB-106	P 80	木製	緊急時に分割・移動・スタッキング可能
S・SB-128A	P 82	木製	緊急時移動キャスター付 イルリガードル取付可能
S・SB-119/119A	P 84	木製/金属製	ベンチベッド機構 イルリガードル取付可能
S・SB-181A・S3AM・AED	P 88	木製	AED収納、防災備蓄対応可能 イルリガードル取付可能
S・SB-119・S3HH	P 89	木製	非常用備蓄、非常時ベンチ対応可能 イルリガードル取付可能



組椅子タイプソファ

品番	掲載ページ	脚素材			特長
S・SF-315A	P 72	樹脂製		S・SF-315A	バリエーション豊富なテーブルとソファを組み合わせ、空間を機能的にレイアウト可能
S・SB-123A	P 174	木製		S・SB-123	ソファとテーブルの連結方式でフレキシブルな配置に対応
S・SB-A042	P 136	金属製		S・SB-A042	シャープで繊細なラインが際立つモダンなデザインで、組み合わせのバリエーションが豊富
S・SB-A045	P 139	金属製		S・SB-A045	スクエアフォルムとオーバルパイプの脚が個性的で、同シリーズのテーブルとコーディネートが可能
S・SF-325	P 140	金属製		S・SF-325	座り心地にこだわった組椅子で、高級感あり
S・SB-B376	P 142	金属製		S・SB-B376	レイアウトの自由度が高く、様々な組み合わせができるシステムソファ
S・SB-A137	P 146	金属製		S・SB-A137	背もたれ、高さに変化をつけることでパーソナルスペースを確保
S・SM-80	P 148	金属製		S・SM-80	モジュール設計で、スペースや目的に合わせて自由な組み合わせが可能
S・SM-F706/F707	P 162	樹脂製		S・SM-F706/F707	多角形で“動きのあるレイアウト”が可能な組み合わせチェア
S・SM-129	P 164	金属製		S・SM-129	背もたれを利用してパーソナルスペースを確保しやすい形状です
S・SB-3660A	P 150	金属製		S・SB-3660A	ゆったりしたサイズで、総合待合向けの大型ベンチ
S・SM-179・W	P 152	木製		S・SM-179・W	座面と脚部の組み合わせで、多様なレイアウト配置に対応
S・SM-18	P 153	木製		S・SM-18	R型・直線型とフレキシブルな配置に対応
S・SM-151	P 154	木製/金属製		S・SM-151	内外Rと直線で構成された、背合わせ配置に対応
S・SM-72	P 156	樹脂製		S・SM-72	R型・直線型とフレキシブルで、小回りのきいた配置に対応
S・SM-179・P	P 157	金属製		S・SM-179・P	座面と脚部の組み合わせで、多様なレイアウト配置に対応
S・SM-107	P 158	金属製		S・SM-107	高さ違いのベンチを組み合わせ、階段状に自由にレイアウトが可能
S・SK-65	P 159	木製		S・SK-65	L型にも組める木製ベンチ
S・SF-134	P 159	樹脂製		S・SF-134	空間に合わせて組み合わせ自在
S・SK-31	P 160	樹脂製		S・SK-31	丸みを帯びたフォルムがやさしい印象のボックスソファ かかとが当たりにくく、台座の傷や汚れを防げます
S・SK-2005-2007	P 161	樹脂製		S・SK-2005-2007	
S・SF-F704	P 170	金属製		S・SF-F704	シーンに合わせて組み合わせが可能

ベンチタイプ

品番	掲載ページ	脚素材			特長
S・SB-A027	P 110	木製		S・SB-A027	足を引きやすく、立ち上がりやすい側面形状
S・SB-148	P 108	木製		S・SB-148	座の格子状のキルトがポイントの木製ベンチ
S・SM-74A	P 165	樹脂製		S・SM-74A	丸形形状を基本に、楽しさと優しさがあるデザイン
S・SM-102A	P 167	樹脂製		S・SM-102A	アクセントツールとして楽しめる軽快なデザイン(布製)
S・SM-104	P 166	樹脂製		S・SM-104	座面が波形で、楽しさと機能が融合したデザイン(布製)
S・SM-A145	P 167	樹脂製		S・SM-A145	座りやすく、立ちあがりやすい台輪形状
S・SM-106	P 167	樹脂製		S・SM-106	配置やカラーで空間を多彩にコーディネート
S・SM-F686	P 166	樹脂製		S・SM-F686	高さ違いのベンチを組み合わせ、自由にレイアウトが可能

ハイチェア

品番	掲載ページ	脚素材			特長
S・SB-69	P 181	金属製		S・SB-69	
S・CS-3880/3881	P 181	金属製		S・CS-3880/3881	整形外科などで、松葉づえ使用の患者さまの待ち合わせに対応 健常者の簡易な休憩にも利用可能なデザイン

パーソナルチェア

品番	掲載ページ	脚素材			特長
S・SF-503	P 168	木製		S・SF-503	シンプルでフラットなデザイン サイドテーブルがレイアウトしやすいスクエアなデザイン
S・CM-686D	P 169	木製		S・CM-686D	モダンスタイルのラウンジチェア
S・SF-108	P 176	木製		S・SF-108	レイアウトがしやすい、スクエアでシンプルなスタイル
S・SF-385	P 177	木製		S・SF-385	ソファの座り心地と、コンパクトなサイズ感
S・SF-493	P 179	樹脂製		S・SF-493	すっきりとしたスクエアなフォルムがスタイリッシュな雰囲気演出
S・SF-606	P 178	木製		S・SF-606	モダンスタイルのラウンジチェア
S・SF-66A	P 178	木製		S・SF-66A	シンプルなラインにクラシカルなデザイン要素をプラス
S・SF-44	P 180	木製		S・SF-44	シンプルで愛くるしいデザイン
S・SF-972S	P 180	樹脂製		S・SF-972S	ゆったり座れるスクエアなデザイン

S・SB-455A 

デザイン性に加え、座り心地、メンテナンス性を兼ね備えた新感覚のロビーチェア。  
スタイリッシュなデザインでありながら、ソファのようにリラックスできます。



フレーム：レッドオーク材・ウレタン塗装  
張材：平織【OS-02G】

COLOR



BR



¥ 202,000  
張材：平織【OS-02G】

● S・SB-455A・AC

- A ¥ 192,000
- B ¥ 193,000
- C ¥ 195,000
- D ¥ 196,000
- E ¥ 198,000
- F ¥ 199,000

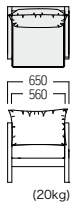

¥ 345,000  
張材：平織【OS-02G】

● S・SB-455A・S2A

- A ¥ 323,000
- B ¥ 326,000
- C ¥ 330,000
- D ¥ 333,000
- E ¥ 336,000
- F ¥ 339,000

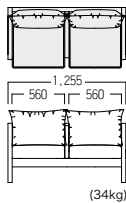

¥ 485,000  
張材：平織【OS-02G】

● S・SB-455A・S3A

- A ¥ 436,000
- B ¥ 440,000
- C ¥ 444,000
- D ¥ 449,000
- E ¥ 454,000
- F ¥ 459,000

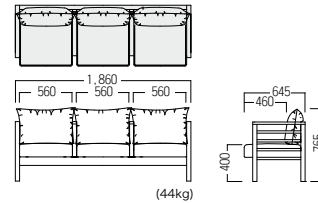

OLIVER QUALITY



両肘を支える金肘付で、スムーズな立ち座りをサポートします。

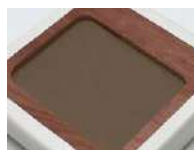

座面には、弾力性のある布パネを採用し、快適な座り心地です。



Option

倒れやすい杖を立て掛けられる、ステッキホルダーの取り付けが可能です。



● S・OA-203・B・SH

ステッキホルダー  
(ビス固定タイプ)

¥ 1,000

本体：ポリプロピレン  
※1カ所の価格です。  
※現場取付です。



# S・SB-555A

ホテルライクな空間にもマッチする、ソファスタイルのロビーチェア。  
患者さんの身体状況に応じた豊富なバリエーションをご用意しました。



S3A 張材：ビニールレザー [CL-20A]

フレーム：レッドオーク材・ウレタン塗装

COLOR



BR

## バリエーションイメージ

S・SB-555はベースとなるスタンダードタイプに加え、スペースに配慮したコンパクトタイプ、整形外科のような異なる疾患や身体状況を考慮した診療科目別タイプのバリエーションを展開しています。目的に合わせたさまざまな機能を、同一のデザインでバリエーション展開することで、施設全体を統一感のあるインテリアで構成できます。

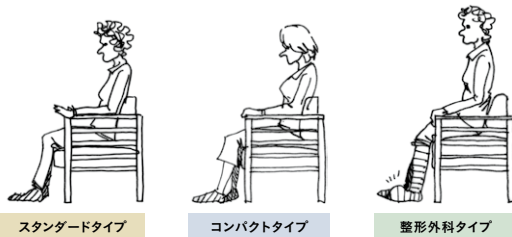

スタンダードタイプ

コンパクトタイプ

整形外科タイプ

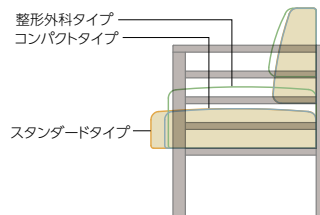

整形外科タイプ

コンパクトタイプ

スタンダードタイプ

## OLIVER QUALITY



両肘を支える全肘付で、スムーズな立ち座りをサポートします。



背は身体をサポートするラウンド形状です。



座面には、弾力性のある布バネを採用し、快適な座り心地です。



中間耐なしタイプもゴミが溜まらない埋木仕様です。



背と座に隙間があるためゴミが溜まりにくく、清掃も容易で衛生的です。



背・座・肘のパーツが取り外し可能、メンテナンスが容易です。

## Option



倒れやすい杖を立て掛けられる、ステッキホルダーの取り付けが可能です。

### ● S・OA-203・B・SH

ステッキホルダー  
(ビス固定タイプ)

¥1,000

本体：ポリプロピレン

※1カ所の価格です。

※現場取付です。

## スタンダードタイプ

両肘付



S2

¥ 311,000

張材：ビニールレザー [CL-20A]

### ● S・SB-555A・S2

A	¥ 304,000
B	¥ 307,000
C	¥ 311,000
D	¥ 314,000
E	¥ 316,000
F	¥ 319,000

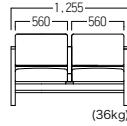

### ● S・SB-555A・S3

A	¥ 398,000
B	¥ 403,000
C	¥ 407,000
D	¥ 412,000
E	¥ 418,000
F	¥ 422,000

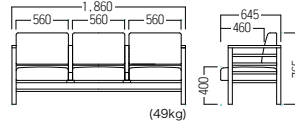

全肘付



S3A

¥ 444,000

張材：ビニールレザー [CL-20A]

### ● S・SB-555A・AC

A	¥ 192,000
B	¥ 193,000
C	¥ 195,000
D	¥ 196,000
E	¥ 198,000
F	¥ 199,000

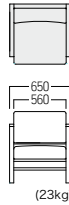

### ● S・SB-555A・S2A

A	¥ 323,000
B	¥ 326,000
C	¥ 330,000
D	¥ 333,000
E	¥ 336,000
F	¥ 339,000

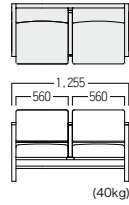

### ● S・SB-555A・S3A

A	¥ 436,000
B	¥ 440,000
C	¥ 444,000
D	¥ 449,000
E	¥ 454,000
F	¥ 459,000

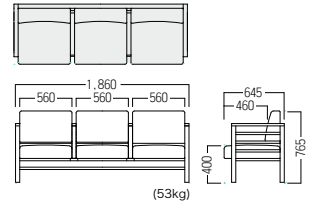

## コンパクトタイプ

全肘付



S3A・S

¥ 444,000

張材：ビニールレザー [CL-20A]

奥行580mmのコンパクト設計で、限られたスペースを有効利用できます。

### ● S・SB-555A・S2A・S

A	¥ 323,000
B	¥ 326,000
C	¥ 330,000
D	¥ 333,000
E	¥ 336,000
F	¥ 339,000

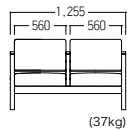

### ● S・SB-555A・S3A・S

A	¥ 436,000
B	¥ 440,000
C	¥ 444,000
D	¥ 449,000
E	¥ 454,000
F	¥ 459,000

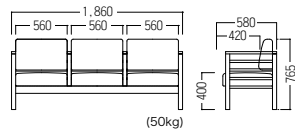

## 整形外科タイプ

全肘付



S3A・WH

¥ 444,000

張材：ビニールレザー [CL-20A]

足をケガした方や、膝の悪い患者さんが腰掛けやすい座面の高いモデルです。

### ● S・SB-555A・S2A・WH

A	¥ 323,000
B	¥ 326,000
C	¥ 330,000
D	¥ 333,000
E	¥ 336,000
F	¥ 339,000

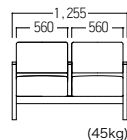

### ● S・SB-555A・S3A・WH

A	¥ 436,000
B	¥ 440,000
C	¥ 444,000
D	¥ 449,000
E	¥ 454,000
F	¥ 459,000

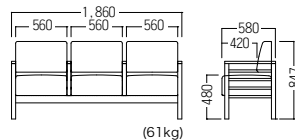

# S・SF-113A/114A



洗練を極めたモダンなスクエアフォルムが  
空間をシャープに引き立てます。





# S・SF-114A

パネル：木目調メラミン化粧板・樹脂エッジ

COLOR

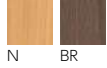

品番の□に木部カラーをご指定ください。

N：ナチュラル色  
BY-5738D2 木目：縦

BR：ブラウン色  
BY-5735D2 木目：縦



¥ 149,000  
張材：平織 [CF-17B]

## ■ S・SF-114A・AC・□

アームチェア

A	¥ 142,000
B	¥ 145,000
C	¥ 149,000
D	¥ 153,000
E	¥ 157,000
F	¥ 161,000



¥ 254,000  
張材：平織 [CF-17B]

## ■ S・SF-114A・SF・□

3人掛ソファ

A	¥ 240,000
B	¥ 248,000
C	¥ 254,000
D	¥ 263,000
E	¥ 270,000
F	¥ 277,000



¥ 184,000  
張材：平織 [CF-17B]

## ■ S・SF-114A・B・□

ベンチ

A	¥ 179,000
B	¥ 182,000
C	¥ 184,000
D	¥ 188,000
E	¥ 190,000
F	¥ 194,000



TC

## ■ S・TL-1140A・TC・□

コーナーテーブル

¥ 91,900  
W600・D600・H420

## ■ S・TL-1140A・T・□

センターテーブル

¥ 130,000  
W1,200・D600・H420  
天板：メラミン化粧板

# S・SF-113A

パネル：アルミハニカムパネル・アルミエッジ

COLOR



アルミ



¥ 276,000  
張材：平織 [CF-17S]

## ■ S・SF-113A・AC

アームチェア

A	¥ 270,000
B	¥ 273,000
C	¥ 276,000
D	¥ 277,000
E	¥ 281,000
F	¥ 283,000



¥ 373,000  
張材：平織 [CF-17S]

## ■ S・SF-113A・SF

3人掛ソファ

A	¥ 359,000
B	¥ 369,000
C	¥ 373,000
D	¥ 376,000
E	¥ 382,000
F	¥ 387,000



¥ 268,000  
張材：平織 [CF-17S]

## ■ S・SF-113A・B

ベンチ

A	¥ 263,000
B	¥ 266,000
C	¥ 268,000
D	¥ 270,000
E	¥ 272,000
F	¥ 274,000



T

## ■ S・TL-1130A・T

センターテーブル

¥ 187,000  
W1,200・D600・H420

## ■ S・TL-1130A・TC

コーナーテーブル

¥ 152,000  
W600・D600・H420  
天板：メラミン化粧板  
脚：アルミハニカムパネル

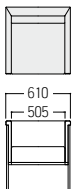

(23kg)

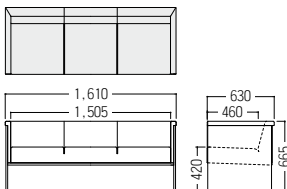

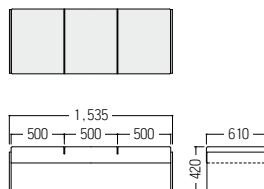

(39.5kg)



(31kg)

※価格は**税抜**価格を表記しています。消費税を別途承ります。 緑文字はグリーン購入法適合商品です。

S・SF-313A/314A  受 

落ち着いた木目柄のパネル (314A) とアルミパネル (313A) を採用したスクエアなデザイン。  
背もたれはラウンド形状で、ゆったりとした座り心地です。



# S・SF-314A

パネル：木目調メラミン化粧板・樹脂エッジ

COLOR



木目



※パネルの別注柄対応も承ります。



## 両肘付



¥ 222,000

張材：ビニールレザー [CL-26L]

### ■ S-SF-314A・AC

1人掛ソファ

A	¥ 213,000
B	¥ 219,000
C	¥ 222,000
D	¥ 227,000
E	¥ 232,000
F	¥ 235,000



¥ 279,000

張材：ビニールレザー [CL-26L]

### ■ S-SF-314A・LC

2人掛ソファ

A	¥ 267,000
B	¥ 273,000
C	¥ 279,000
D	¥ 285,000
E	¥ 293,000
F	¥ 298,000



¥ 353,000

張材：ビニールレザー [CL-26L]

### ■ S-SF-314A・SF

3人掛ソファ

A	¥ 339,000
B	¥ 345,000
C	¥ 353,000
D	¥ 360,000
E	¥ 369,000
F	¥ 375,000

## 全肘付



¥ 314,000

張材：ビニールレザー [CL-26A]

### ■ S-SF-314A・LCA

2人掛中間肘付ソファ

A	¥ 299,000
B	¥ 307,000
C	¥ 314,000
D	¥ 321,000
E	¥ 327,000
F	¥ 333,000



¥ 393,000

張材：ビニールレザー [CL-26A]

### ■ S-SF-314A・SFA

3人掛中間肘付ソファ

A	¥ 376,000
B	¥ 384,000
C	¥ 393,000
D	¥ 400,000
E	¥ 409,000
F	¥ 417,000

# S・SF-313A

アルミハニカムパネルタイプ。シャープでハイグレードな空間に最適です。

パネル：アルミハニカムパネル・アルミエッジ

※3人掛ソファの中間脚のみ黒メラミン化粧板・樹脂エッジ仕上げ(黒色)となります。

COLOR



アルミ

## 両間肘



¥ 281,000

張材：ビニールレザー [CL-26L]

### ■ S-SF-313A・AC

1人掛ソファ

A	¥ 290,000
B	¥ 299,000
C	¥ 281,000
D	¥ 285,000
E	¥ 295,000
F	¥ 303,000



¥ 347,000

張材：ビニールレザー [CL-26L]

### ■ S-SF-313A・LC

2人掛ソファ

A	¥ 333,000
B	¥ 341,000
C	¥ 347,000
D	¥ 353,000
E	¥ 359,000
F	¥ 366,000



¥ 431,000

張材：ビニールレザー [CL-26L]

### ■ S-SF-313A・SF

3人掛ソファ

A	¥ 418,000
B	¥ 426,000
C	¥ 431,000
D	¥ 440,000
E	¥ 447,000
F	¥ 454,000

## 全肘付



¥ 381,000

張材：ビニールレザー [CL-26L]

### ■ S-SF-313A・LCA

2人掛中間肘付ソファ

A	¥ 367,000
B	¥ 374,000
C	¥ 381,000
D	¥ 388,000
E	¥ 395,000
F	¥ 402,000



¥ 472,000

張材：ビニールレザー [CL-26L]

### ■ S-SF-313A・SFA

3人掛中間肘付ソファ

A	¥ 455,000
B	¥ 464,000
C	¥ 472,000
D	¥ 480,000
E	¥ 488,000
F	¥ 496,000

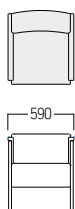

(22.8kg)

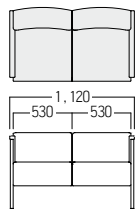

(30.5kg)

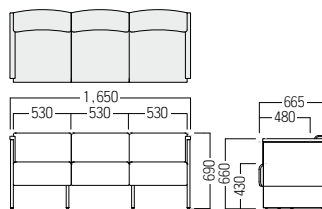

(40.6kg)

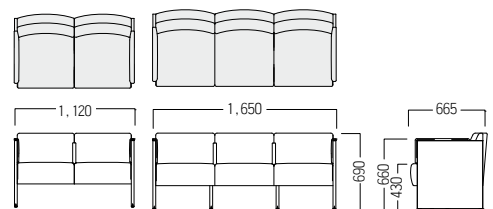

(32.2kg)

(44kg)

※価格は税抜価格を表記しています。消費税を別途承ります。 緑文字はグリーン購入法適合商品です。



# S・SF-315A



バリエーション豊富なテーブルとソファを組み合わせ  
空間を機能的にレイアウトできる、ソファスタイルのロビーチェア。



TSL

TS-C

TSR

パネル：木目調メラミン化粧板・樹脂エッジ  
※単体でのご使用はできません。

COLOR



木目



ROA ¥195,000  
張材：ビニールレザー [CL-26A]

■ S・SF-315A・ROA/LOA

片肘チェア(組合せ)

- A ¥185,000
- B ¥190,000
- C ¥195,000
- D ¥199,000
- E ¥205,000
- F ¥208,000

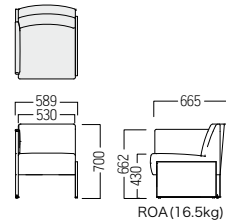

ROA (16.5kg)



AL ¥166,000  
張材：ビニールレザー [CL-26A]

■ S・SF-315A・AL

アームレスチェア(組合せ)

- A ¥157,000
- B ¥163,000
- C ¥166,000
- D ¥169,000
- E ¥175,000
- F ¥178,000

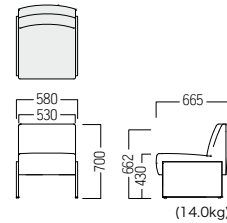

(14.0kg)

[レイアウト例]

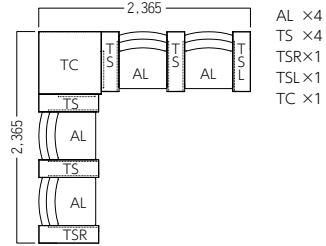
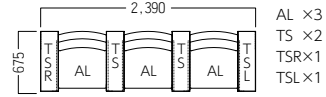

OLIVER QUALITY



隣席と適度な距離感を作り、荷物の置き場所としても便利な中間テーブルです。



■ S・SF-315A・TS  
中間テーブル  
¥74,800

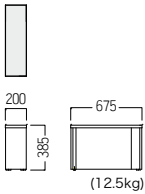

(12.5kg)



■ S・SF-315A・TSR/TSL  
エンドテーブル(左)  
¥90,300

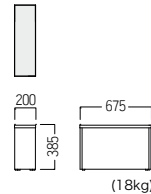

(18kg)



■ S・SF-315A・TC  
コーナーテーブル  
¥140,000

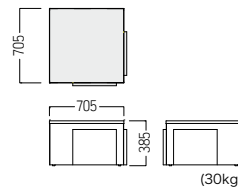

(30kg)

コンセントタップ付

待合のシーンで便利な100Vのコンセントタップが2口ついています。



(TS・C)

■ S・SF-315A・TS・C  
中間テーブル(充電タイプ)  
¥83,200

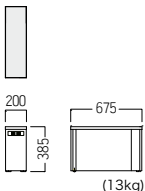

(13kg)

※価格は税抜価格を表記しています。消費税を別途承ります。 緑文字はグリーン購入法適合商品です。

# S・SB-145B



高級感を醸し出すオーク材がアクセント。  
 疲れにくく、快適な座り心地を追求しました。



S3A 張材：ビニールレザー [CL-20A]

フレーム：オーク材・ウレタン塗装(クリア)

COLOR



N

## OLIVER QUALITY

### こだわりの座り心地

身体をサポートするバケット仕様の背形状



背中と腰をやさしく包み込む丸みのある背形状を採用しました。

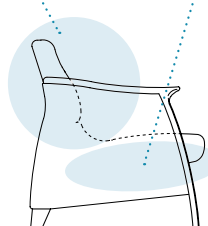

座には弾力性のある布パネ(エラスベルト)を採用。



シート内部にはエラスベルトを内蔵。底付感がなく、長く座っていても疲れにくいのが特長です。



セバレットタイプのシートで、席数通りの着席を促します。



握りやすい肘形状で、立ち座りの動作をサポートします。

### 張り地コンビネーションの例

やさしさをテーマとした空間に



張材：ビニールレザー  
 座・背：CL-20Q  
 腰・側パネル・座下・背裏：CL-20G



ホワイトを基調とした空間に



張材：ビニールレザー  
 座・背：CL-26A  
 腰・側パネル・座下・背裏：CL-26C



ダークトーンでまとめられた空間に



張材：ビニールレザー  
 座・背：CL-20N  
 腰・側パネル・座下・背裏：CL-26L





両肘付



¥ 175,000

張材：ビニールレザー  
背・座【CL-20N】  
腰・側パネル・座下・背裏【CL-26L】



¥ 248,000

張材：ビニールレザー  
背・座【CL-20N】  
腰・側パネル・座下・背裏【CL-26L】



¥ 328,000

張材：ビニールレザー  
背・座【CL-20N】  
腰・側パネル・座下・背裏【CL-26L】



¥ 452,000

張材：ビニールレザー  
背・座【CL-20N】  
腰・側パネル・座下・背裏【CL-26L】

● S・SB-145B・S

- A ¥ 163,000
- B ¥ 169,000
- C ¥ 175,000
- D ¥ 180,000
- E ¥ 187,000
- F ¥ 193,000



650  
60 530 60

(24.6kg)

● S・SB-145B・S2

- A ¥ 233,000
- B ¥ 240,000
- C ¥ 248,000
- D ¥ 255,000
- E ¥ 263,000
- F ¥ 273,000



1,235  
60

(44.6kg)

● S・SB-145B・S3

- A ¥ 307,000
- B ¥ 317,000
- C ¥ 328,000
- D ¥ 338,000
- E ¥ 349,000
- F ¥ 359,000



1,820  
60

(60.5kg)

● S・SB-145B・S4

- A ¥ 425,000
- B ¥ 439,000
- C ¥ 452,000
- D ¥ 466,000
- E ¥ 481,000
- F ¥ 494,000

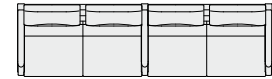

2,405  
60

(81.8kg)

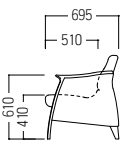

全肘付



¥ 275,000

張材：ビニールレザー  
背・座【CL-20A】  
腰・側パネル・座下・背裏【CL-35D】



¥ 369,000

張材：ビニールレザー  
背・座【CL-20A】  
腰・側パネル・座下・背裏【CL-35D】



¥ 504,000

張材：ビニールレザー  
背・座【CL-20A】  
腰・側パネル・座下・背裏【CL-35D】

● S・SB-145B・S2A

- A ¥ 256,000
- B ¥ 266,000
- C ¥ 275,000
- D ¥ 285,000
- E ¥ 294,000
- F ¥ 304,000

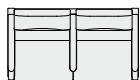

1,235  
60 530 55

(46kg)

● S・SB-145B・S3A

- A ¥ 348,000
- B ¥ 358,000
- C ¥ 369,000
- D ¥ 380,000
- E ¥ 389,000
- F ¥ 403,000

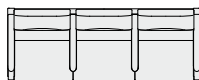

1,820  
60 530 55

(63.3kg)

● S・SB-145B・S4A

- A ¥ 471,000
- B ¥ 487,000
- C ¥ 504,000
- D ¥ 520,000
- E ¥ 537,000
- F ¥ 552,000

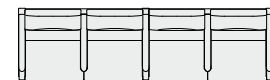

2,405  
60 530 55

(84.7kg)

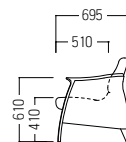

Option



※金具部分の色は黒になります。

背面に手すりを取り付け可能です。  
※後付けはできません。必ずロビーチェアを発注する際にご注文ください。

品番の□にご希望の製品タイプ  
(S・S2など)をご指定ください。

● S・SB-145B・□・H

手すり

- 2人掛用 本体価格 + ¥ 50,800
- 3人掛用 本体価格 + ¥ 55,000
- 4人掛用 本体価格 + ¥ 72,900

H750

手すり：φ 35 ビーチ材・ウレタン塗装

取付金具：スチール・焼付塗装(マットブラック)



倒れやすい杖を立て掛けられる、ステッキホルダーの取り付けが可能です。

● S・OA-202C・SH

ステッキホルダー

¥ 4,800

本体：エラストマー

木部：オーク材・ウレタン塗装(クリア)

※1カ所の価格です。

# S・SB-19

上質な座り心地のパーソナルソファ。  
待ち時間をゆったり快適にお過ごしいただけます。



フレーム：ビーチ材・ウレタン塗装

COLOR



NB

両肘付（中間肘なし）



S3R ¥ 216,600

張材 肘パネル：平織【ランク外（ルイス1）】  
背・座：ビニールレザー【CL-32B】

● S・SB-19・S2R・NB ● S・SB-19・S3R・NB

- A ¥ 142,000
- B ¥ 147,000
- C ¥ 152,000
- D ¥ 156,000
- E ¥ 162,000
- F ¥ 166,000

- A ¥ 172,000
- B ¥ 176,000
- C ¥ 184,000
- D ¥ 189,000
- E ¥ 196,000
- F ¥ 201,000

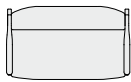

1,165  
1,065

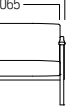

(21.4kg)

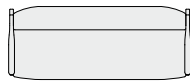

1,720  
1,620

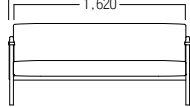

(27.8kg)

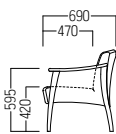

690  
470  
595  
420

OLIVER QUALITY



横へ何席でも連結指定が可能です。



握りやすい肘形状で、立ち座りの動作をサポートします。



背あたりのよい丸みのある背形状です。



座面内部にSバネを使用し、弾力のある快適な座り心地です。

全肘付



¥ 112,000

張材：ビニールレザー【CL-35B】

● S・SB-19・S1R・NB

- A ¥ 105,000
- B ¥ 108,000
- C ¥ 112,000
- D ¥ 116,000
- E ¥ 119,000
- F ¥ 122,000



610  
520

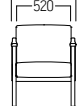

(15kg)



S2A ¥ 187,000

張材：ビニールレザー【CL-35B】

● S・SB-19・S2A・NB

- A ¥ 174,000
- B ¥ 178,000
- C ¥ 187,000
- D ¥ 193,000
- E ¥ 198,000
- F ¥ 205,000

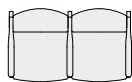

1,165  
550

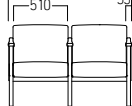

(26kg)



¥ 332,000

張材：ビニールレザー【CL-35B】

● S・SB-19・S4A・NB

- A ¥ 309,000
- B ¥ 319,000
- C ¥ 332,000
- D ¥ 343,000
- E ¥ 355,000
- F ¥ 366,000

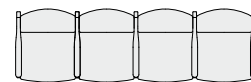

2,275  
550

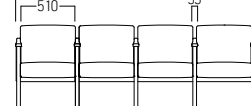

(48.3kg)

● S・SB-19・S3A・NB

- A ¥ 242,000
- B ¥ 251,000
- C ¥ 260,000
- D ¥ 268,000
- E ¥ 278,000
- F ¥ 287,000

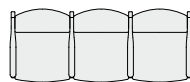

1,720  
550

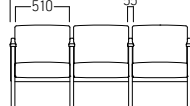

(37.2kg)



# S・SB-120B

木材のやさしい風合いを生かしたベンチ。  
空間を選ばないシンプル＆スマートなデザインです。



S3A 張材：ビニールレザー【背：ラング外 (L-8263) 座：CL-2089】 ¥333,000

フレーム：ビーチ材・ウレタン塗装

COLOR



NB



## OLIVER QUALITY



握りやすい肘形状で、立ち座りの動作をサポートします。



脚部は木製仕様で柔らかく優しいデザイン。ビーチ材φ50のしっかりした安心設計です。



背と座面、さらに肘下を開口したデザインで、ゴミが溜まりにくく清掃が容易で衛生的です。



背と座には、弾力性のある布パッドを採用し、底付感のない快適な座り心地です。



両肘付



¥ 240,000  
張材：背：ビニールレザー[BL-13I]  
座：ビニールレザー[BL-13D]

● S-SB-120B-NB-S2

- A ¥ 237,000
- B ¥ 240,000
- C ¥ 244,000
- D ¥ 248,000
- E ¥ 252,000
- F ¥ 255,000

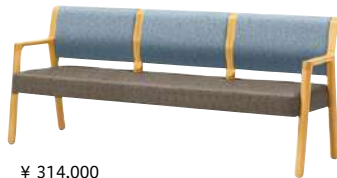
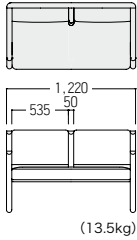

¥ 314,000  
張材：背：ビニールレザー[BL-13I]  
座：ビニールレザー[BL-13D]

● S-SB-120B-NB-S3

- A ¥ 309,000
- B ¥ 314,000
- C ¥ 319,000
- D ¥ 325,000
- E ¥ 331,000
- F ¥ 336,000

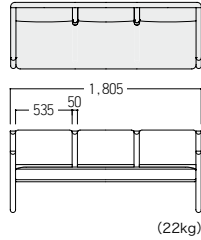

¥ 451,000  
張材：背：ビニールレザー[BL-13I]  
座：ビニールレザー[BL-13D]

● S-SB-120B-NB-S4

- A ¥ 444,000
- B ¥ 451,000
- C ¥ 460,000
- D ¥ 468,000
- E ¥ 474,000
- F ¥ 483,000

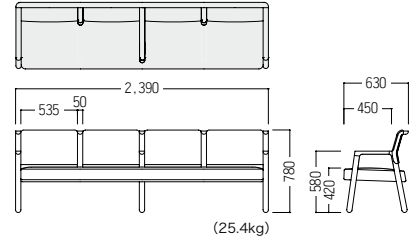

全肘付



¥ 245,000  
張材：ビニールレザー[BL-12D]

● S-SB-120B-NB-S2A

- A ¥ 240,000
- B ¥ 245,000
- C ¥ 249,000
- D ¥ 253,000
- E ¥ 257,000
- F ¥ 261,000

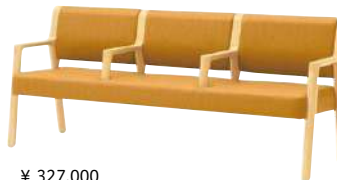
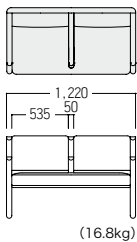

¥ 327,000  
張材：ビニールレザー[BL-12D]

● S-SB-120B-NB-S3A

- A ¥ 322,000
- B ¥ 327,000
- C ¥ 333,000
- D ¥ 338,000
- E ¥ 343,000
- F ¥ 348,000

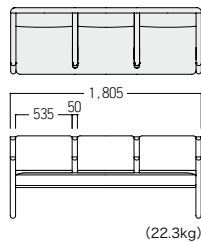

¥ 465,000  
張材：ビニールレザー[BL-12D]

● S-SB-120B-NB-S4A

- A ¥ 458,000
- B ¥ 465,000
- C ¥ 472,000
- D ¥ 480,000
- E ¥ 488,000
- F ¥ 497,000

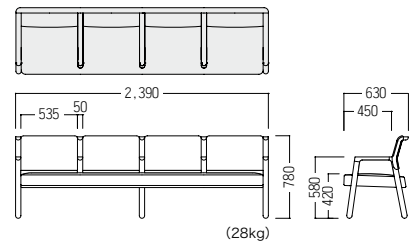

アームチェア



¥ 176,000  
張材：ビニールレザー[BL-12D]

● S-SB-120B-NB-S

- A ¥ 174,000
- B ¥ 176,000
- C ¥ 178,000
- D ¥ 180,000
- E ¥ 184,000
- F ¥ 187,000

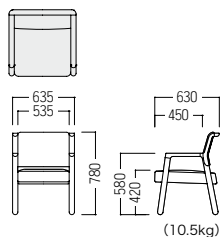

Option



小柄な体格に合わせた座高 380mm も別注で製作可能です。詳しくはお問い合わせください。



# S・SB-106



緊急対応



緊急時に、分割・移動が容易に行える軽量タイプのロビーチェア。  
 応急処置スペースを迅速に確保できます。



①ROA・LJ 張材：ビニールレザー [BL-11H] ¥121,000 ②ROA・J 張材：ビニールレザー [BL-11H] ¥124,000 ③AC・RJ 張材：ビニールレザー [BL-11F] ¥125,000

## OLIVER QUALITY



災害発生時に分割・移動・スタッキングさせることで、応急処置スペースを確保できます。女性でも容易にスタッキングできる軽量設計です。



身体をしっかり受け止めるハイバック (H960mm)。



背中の凹凸に合わせた柔らかな曲面を描く背形状。



フレーム：ビーチ材成型合板・ウレタン塗装

FRAME COLOR



N



二次元コードを  
読み込んでいた  
だくと、右記の  
製品の動画が  
ご覧になれます。



連結用モデルを使用することで、ロビーチェアとしてご使用いただけます。

ROA・LJ AC・RJ



¥ 248,000

張材：ビニールレザー [BL-11F]

- S・SB-106・AC・RJ
- S・SB-106・ROA・LJ

2人掛は上記2品番の構成となります

ROA・LJ ROA・J AC・RJ



¥ 370,000

張材：ビニールレザー [BL-11F]

- S・SB-106・AC・RJ
- S・SB-106・ROA・J
- S・SB-106・ROA・LJ

3人掛は上記3品番の構成となります

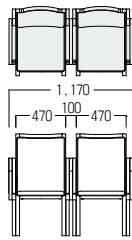

(13kg)

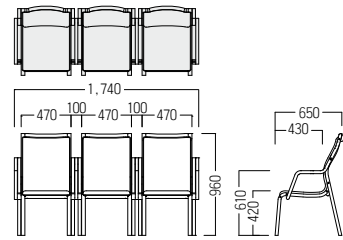

(19.5kg)

※追加発注は別途  
お問い合わせください。

## アームチェア

※連結ではご使用いただけません。



¥ 125,000

張材：ビニールレザー [BL-11F]

- S・SB-106・AC  
アームチェア

A	¥ 123,000
B	¥ 125,000
C	¥ 129,000
D	¥ 131,000
E	¥ 133,000
F	¥ 135,000

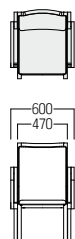

(6.7kg)

## 連結用モデル

※単独ではご使用いただけません。



¥ 121,000

張材：ビニールレザー [BL-11F]

- S・SB-106・ROA・LJ  
右エンドチェア

A	¥ 119,000
B	¥ 121,000
C	¥ 123,000
D	¥ 125,000
E	¥ 129,000
F	¥ 131,000

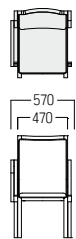

(6.4kg)



¥ 124,000

張材：ビニールレザー [BL-11F]

- S・SB-106・ROA・J  
中間 連結用チェア

A	¥ 122,000
B	¥ 124,000
C	¥ 128,000
D	¥ 130,000
E	¥ 132,000
F	¥ 134,000

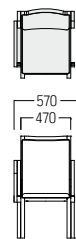

(6.4kg)



¥ 125,000

張材：ビニールレザー [BL-11F]

- S・SB-106・AC・RJ  
左エンドチェア

A	¥ 123,000
B	¥ 125,000
C	¥ 129,000
D	¥ 131,000
E	¥ 133,000
F	¥ 135,000

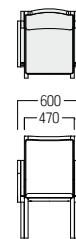

(6.7kg)

※価格は**税抜**価格を表記しています。消費税を別途承ります。 **緑文字はグリーン購入法適合商品**です。

# S・SB-128A 緊急対応

キャスター付で、緊急時の移動をサポート。  
ベッドとしても利用できるロビーチェア。



S3A-K 張材：ビニールレザー〔背・座：ランク外 (UP982) 肘・台輪：ランク外 (L-8244)] ¥584,000

脚・肘：ビーチ材・ウレタン塗装  
フレーム：スチール・焼付塗装  
機能：ギア切替式/ローリング式

COLOR



NB

## OLIVER QUALITY



通常時は可動肘を使用することで、一人分のスペースを明確にします。

## Option



### ● S・SB-119・DR12

イルリガードル

¥11,000

肘後方の2カ所に取付可能です。

ギア式  ギア切替式

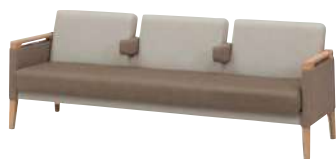

¥ 342,000  
張材 背：ビニールレザー [BL-11A]  
座・肘：ビニールレザー [BL-11B]

● S・SB-128A・S3A  
ロビーチェアベッド可動肘付

- A ¥ 329,000
- B ¥ 342,000
- C ¥ 355,000
- D ¥ 369,000
- E ¥ 382,000
- F ¥ 394,000

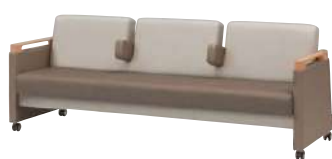
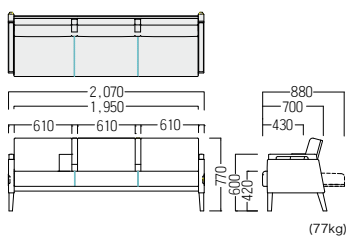

¥ 382,000  
張材 背：ビニールレザー [BL-11A]  
座・肘：ビニールレザー [BL-11B]

● S・SB-128A・S3A・KG  
ロビーチェアベッド可動肘付(キャスター)

- A ¥ 364,000
- B ¥ 382,000
- C ¥ 397,000
- D ¥ 414,000
- E ¥ 429,000
- F ¥ 442,000

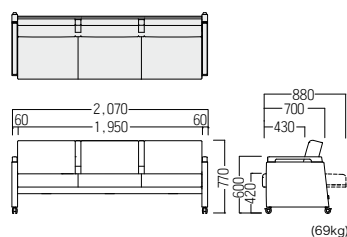

ローリング式  ローリング式

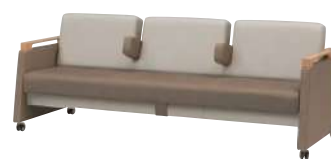

¥ 382,000  
張材 背：ビニールレザー [BL-11A]  
座・肘：ビニールレザー [BL-11B]

● S・SB-128A・S3・KR  
ロビーチェアベッド可動肘付(キャスター)

- A ¥ 364,000
- B ¥ 382,000
- C ¥ 397,000
- D ¥ 414,000
- E ¥ 429,000
- F ¥ 442,000

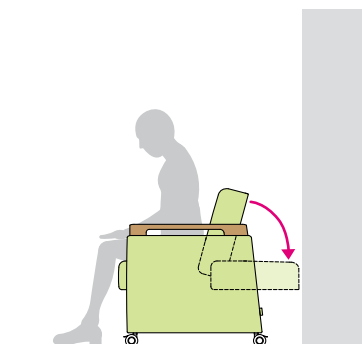
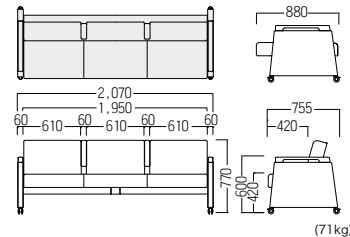

背を倒すだけでベッドとして使用可能。患者さまが座ったまま切り替えが可能です。

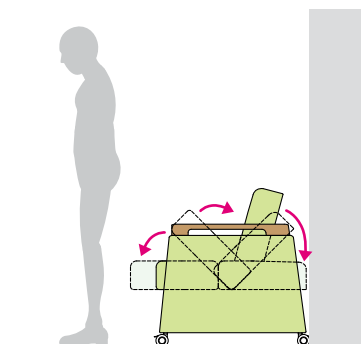

背を持ち上げることでロックが解除され、ベッドとして使用可能。壁際に設置したまま切り替えが可能です。

Option

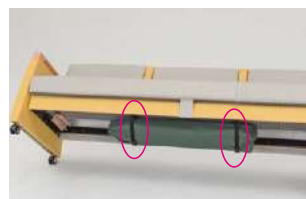

■ S・SB-128・B  
固定用ベルト

¥ 7,000  
ロビーチェアの下に折り畳みベッドを収納する際は固定用ベルトをご注文ください。

緊急防災毛布



● S・OE-03

もうたんか  
W1,400・D2,000 (質量1kg)  
主材：ポリエステル100% (難燃・制菌)  
耐荷重：100kg  
※真空パックの状態での納品です。  
※最小ロット10です。  
※ベンチ裏面に収納はできません。

通常時は毛布としてお使いいただき、緊急時はそのまま担架として活躍します。組み立てる必要がなく、救助にかかる時間を短縮。倉庫などに保管されている場合も取り出してすぐにご利用いただけます。



- 細菌の繁殖を抑える高い制菌性
- 洗剤加工剤を繊維に練り込んでいるので洗濯を繰り返しても制菌効果が持続
- 高レベルの難燃性
- 有毒ガスが発生しない

※価格は税抜価格を表記しています。消費税を別途承ります。 緑文字はグリーン購入法適合商品です。



S・SB-119/119A 

点滴棒を4本取り付けことができ、  
簡単操作でベッドとしてもご使用いただけるロビーチェアです。



S3M-LW 張材：ビニールレザー【背・座：CL-20A 肘：ランク外 (UP1024)】¥304,000

## OLIVER QUALITY



## 科学技術庁長官賞受賞

ベンチベッドは、その創意工夫が認められ、平成12年度科学技術庁長官賞を受賞しています。

## ベンチベッドの特徴

- 容易な操作手順。
- 手前に可動するため、壁面設置が可能。
- 通常のベンチと同奥行で省スペース。

## 用途

- 病院の待合ロビーや通路などに置くと、緊急時にベッドとしてご使用いただけます。
- 更衣室など狭い部屋の仮眠用ベッドにも最適です。



ベッドでの使用時を想定し、手すりの部分に滑り止めの樹脂パーツがついています。

## Option



## ●S・SB-119・DR12

¥11,000

イリリガードル  
W190・H1,140 (ベッド面より)  
スチール・クロムメッキ仕上

※4カ所のコーナーのどこにでも設置することができます。  
※未使用時には、本体台輪部分に収納が可能です。  
(1本収納可)

スチール脚：スチール角パイプ・粉体塗装  
木製脚：ビーチ材・ウレタン塗装  
手すり：ラバーウッド材・ウレタン塗装

COLOR  
NB

## ベンチベッド

スチール脚



¥ 223,000

張材 背・座：ビニールレザー [CL-20A]  
肘：ビニールレザー [BL-11F]

### ● S・SB-119A・S3M・LP

- A ¥ 209,000
- B ¥ 216,000
- C ¥ 223,000
- D ¥ 229,000
- E ¥ 236,000
- F ¥ 244,000

木製脚



¥ 278,000

張材 背・座：ビニールレザー [CL-20A]  
肘：ビニールレザー [BL-11F]

### ● S・SB-119・NB・S3M・LW

- A ¥ 264,000
- B ¥ 271,000
- C ¥ 278,000
- D ¥ 288,000
- E ¥ 296,000
- F ¥ 304,000

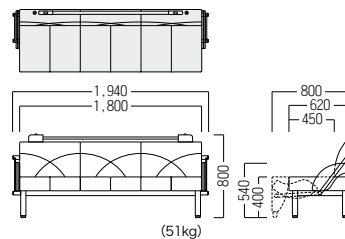

(51kg)

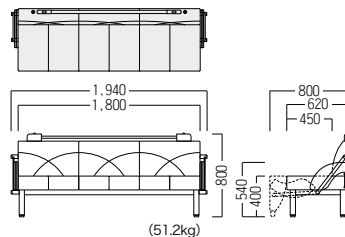

(51.2kg)

## ロビーチェア

スチール脚



S2 ¥ 116,000

張材：ビニールレザー [CL-20A]

### ● S・SB-119・S2

- A ¥ 111,000
- B ¥ 114,000
- C ¥ 116,000
- D ¥ 120,000
- E ¥ 122,000
- F ¥ 125,000

木製脚



S3・LW ¥ 172,000

張材：ビニールレザー [CL-20A]

### ● S・SB-119・S2・LW

- A ¥ 117,000
- B ¥ 121,000
- C ¥ 124,000
- D ¥ 129,000
- E ¥ 133,000
- F ¥ 136,000

### ● S・SB-119・S3・LW

- A ¥ 162,000
- B ¥ 167,000
- C ¥ 172,000
- D ¥ 176,000
- E ¥ 180,000
- F ¥ 187,000

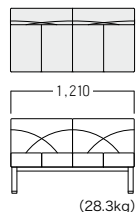

(28.3kg)

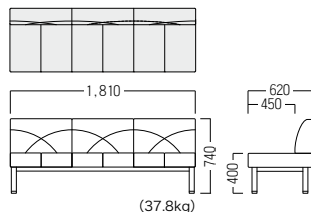

(37.8kg)

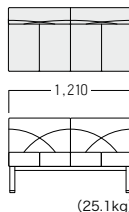

(25.1kg)

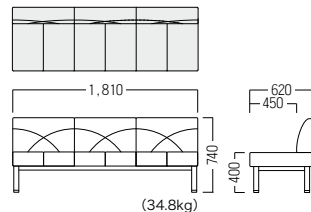

(34.8kg)

## ベンチ

スチール脚



B2 ¥ 86,900

張材：ビニールレザー [CL-20A]

### ● S・SB-119・B2

- A ¥ 82,100
- B ¥ 84,200
- C ¥ 86,900
- D ¥ 89,000
- E ¥ 91,100
- F ¥ 93,600

### ● S・SB-119・B3

- A ¥ 105,000
- B ¥ 109,000
- C ¥ 113,000
- D ¥ 117,000
- E ¥ 122,000
- F ¥ 125,000

木製脚



B3・LW ¥ 125,000

張材：ビニールレザー [CL-20A]

### ● S・SB-119・B2・LW

- A ¥ 89,500
- B ¥ 91,500
- C ¥ 93,500
- D ¥ 95,500
- E ¥ 97,100
- F ¥ 99,700

### ● S・SB-119・B3・LW

- A ¥ 121,000
- B ¥ 123,000
- C ¥ 125,000
- D ¥ 130,000
- E ¥ 132,000
- F ¥ 135,000

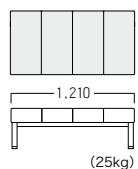

(25kg)

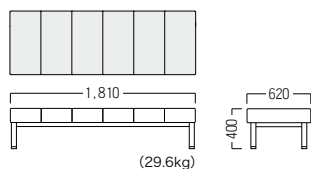

(29.6kg)

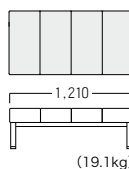

(19.1kg)

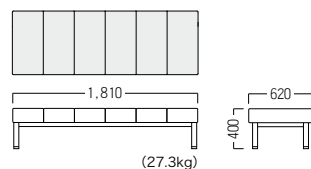

(27.3kg)

※上記のランク表は総張りの価格です。

※価格は税抜価格を表記しています。消費税を別途承ります。 緑文字はグリーン購入法適合商品です。

# S・SB-181

車椅子ブース仕様や、収納できる可動肘など用途に合わせてさまざまな機能をお選びいただけます。



S3AM 張材：ビニールレザー〔ランク外 (UP831)〕 ¥387,000

木部：オーク材・オーク突板・ウレタン塗装

FRAME COLOR



N

## OLIVER QUALITY



中間肘は収納可能、さまざまな用途にご使用いただけます。

## Option

背面に手すりを取り付け可能です。



### ● S・SB-181・□・H

- 手すり
- 2人掛用 本体価格 + ¥44,000
- 3人掛用 本体価格 + ¥51,300
- 4人掛用 本体価格 + ¥58,700

D710・H780  
手すり：φ35・ビーチ材丸棒・φ31.8 スチールパイプ・焼付塗装

※KBL/KBRタイプ取付不可。  
※後付けはできません。  
※必ずロビーチェアを発注する際にご注意下さい。  
※手すりのみの商品コードとなります。

品番の□にご希望の製品タイプ (S・S2 など) をご指定ください。



### ● S・SB-181・□・DR 愛

イルリガードル  
(S4AM・S4・S3AM・S3のみ)

¥12,500

※価格・仕様はお問い合わせください。



両肘付



¥ 254,000  
張材 背・座：ビニールレザー [BL-11A]

● S-SB-181-S2

- A ¥ 250,000
- B ¥ 254,000
- C ¥ 260,000
- D ¥ 265,000
- E ¥ 270,000
- F ¥ 275,000

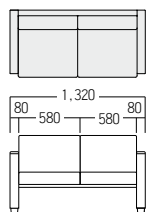

(45.6kg)



¥ 300,000  
張材 背・座：ビニールレザー [BL-11A]

● S-SB-181-S3

- A ¥ 295,000
- B ¥ 300,000
- C ¥ 308,000
- D ¥ 314,000
- E ¥ 321,000
- F ¥ 328,000

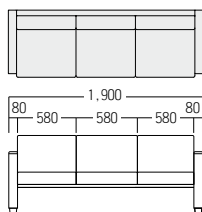

(60.8kg)



¥ 376,000  
張材 背・座：ビニールレザー [BL-11A]

● S-SB-181-S4

- A ¥ 370,000
- B ¥ 376,000
- C ¥ 385,000
- D ¥ 392,000
- E ¥ 400,000
- F ¥ 408,000

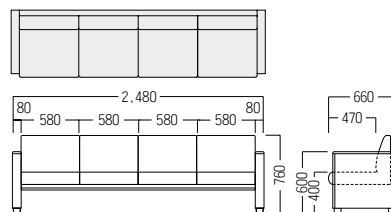

(74.9kg)

可動中間肘付



¥ 299,000  
張材 背：ビニールレザー [BL-11A]  
座・肘：ビニールレザー [BL-11G]

● S-SB-181-S2AM

- A ¥ 294,000
- B ¥ 299,000
- C ¥ 307,000
- D ¥ 312,000
- E ¥ 319,000
- F ¥ 327,000

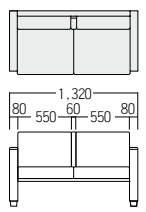

(47kg)



¥ 377,000  
張材 背：ビニールレザー [BL-11A]  
座・肘：ビニールレザー [BL-11G]

● S-SB-181-S3AM

- A ¥ 370,000
- B ¥ 377,000
- C ¥ 387,000
- D ¥ 395,000
- E ¥ 406,000
- F ¥ 415,000

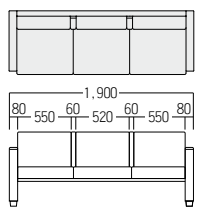

(63.4kg)



¥ 449,000  
張材 背：ビニールレザー [BL-11A]  
座・肘：ビニールレザー [BL-11G]

● S-SB-181-S4AM

- A ¥ 442,000
- B ¥ 449,000
- C ¥ 459,000
- D ¥ 465,000
- E ¥ 472,000
- F ¥ 481,000

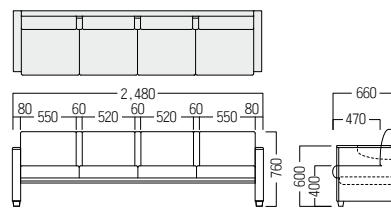

(79.1kg)

# S・SB-181A・S3AM・AED



AED（動体外式除細動器）が収納できる防災対応ロビーチェア。  
災害時の備蓄品も収納可能です。

肘・台輪：オーク材・オーク突板・ウレタン塗装  
収納部アラーム付  
有効収納寸 引き出し：W495・D370・H115×2  
W504・D370・H115  
AED収納：W480・D118・H380



二次元コードを読み込んでいただくと、右記の製品の動画がご覧いただけます。



## ● S・SB-181A・S3AM・AED

¥ 805,000

張材 背・座：ビニールレザー [CL-20A]  
肘：ビニールレザー [CL-20K]

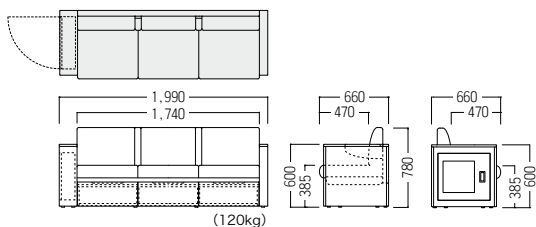

### OLIVER QUALITY



AEDと備蓄品が収納できるベンチ。  
AED収納場所はベンチの肘掛けとしても使えます。  
スライド式の引き出しなので、  
備蓄品の出し入れもスムーズです。

AEDシール ¥ 3,300  
引き出しシール 3枚セット ¥ 10,900  
(シールの内容はお客様のご要望を承ります。)

手すり ● S・SB-181・S3H ¥ 51,300  
▶▶▶ P86

※後付不可。出荷時のみの対応となります。

いたずら防止機能として、収納扉や引き出しを開けるとアラームが鳴る仕様です。

※シール・手すりはオプションです。

# S・SB-119・S3HH

非常時用の備蓄品を収納できる引き出し付ロビーチェア。  
背もたれを倒せば災害用ベッドとしてもご使用いただけます。

手すり：ラバーウッド材・ウレタン塗装 (NB)  
台輪：メラミン化粧板  
収納部アラーム付  
有効収納寸 W503・D420・H155×3



二次元コードを読み込んでいただくと、右記の製品の動画がご覧いただけます。



## ●S・SB-119・S3HH

¥455,000

張材 側：ビニールレザー [CL-20J]  
背・座：ビニールレザー [CL-20A]

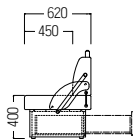
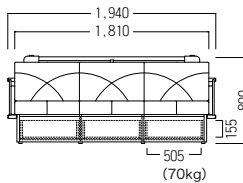
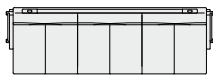

### OLIVER QUALITY



※シールはオプションです。

背を倒してベッドとしてのご使用時にも備蓄品の出し入れができるよう、背面に引き出しを設置しています。

いたずら防止機能として、収納扉や引き出しを開けるとアラームが鳴る仕様です。

引き出しシール 3枚セット ¥9,900

※シールの内容は別途ご相談ください。



# S・SB-17

使用シーンに適応する多彩なバリエーションと  
コストパフォーマンスが特長のロビーチェアシリーズ。



張材：ビニールレザー [肘：ランク外 (CL-20Y) 背・座：ランク外 (L-8269)] ①S3A・S・WL・NB：¥250,000 ②S3A・D・WM・NB ¥250,000 ③S2A・OG・NB ¥210,000 ④S2A・N・WH・NB ¥210,000

フレーム：ビーチ材・ウレタン塗装

FRAME COLOR



NB MB

品番の□に木部カラーをご指定ください。

[ 品番記入方法 ]

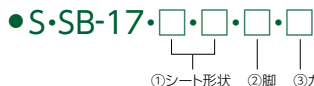

①シート形状 ②脚 ③カラー

- ①シート形状 (席数・肘タイプ) をS2・D/S3A・Nなどより選んでください。
- ②脚タイプをお選びください。
- ③木部カラーをNB/MBより選んでください。

[ 記入例 ]

●S・SB-17・S3A・S・WL・MB

## OLIVER QUALITY



両肘を支える全肘付は、スムーズな立ち上がりをサポートします。



背と座の間に隙間を設けた設計はゴミが溜まりにくく、清掃も容易で衛生的です。



肘形状は身体を押し上げやすい角度。立ち座りの動作をサポートします。



壁

壁際にも設置しやすい形状です。

## Option

現場のニーズにお応える、豊富なオプションをご用意しております。



ハイバックタイプ (H890)

背合わせで配置した際に頭が当たりにくい形状です。  
※詳細はお問い合わせください。



席分けライン

一人分のスペースを明確にするラインの取り付けが可能です。



●S・OA-203・B・SH

ステッキホルダー (ビス固定タイプ)

¥1,000

本体：ポリプロピレン

倒れやすい杖などを立て掛けられる、ステッキホルダーの取り付けが可能です。

※1箇所の価格です。

※現場取付です。

S・SB-17は使用される患者さまの身体の状態に合わせたバリエーションをご用意しております。

スタンダードタイプ (D・WM)

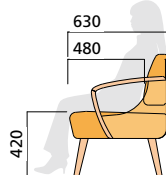

一般的な身体条件に合わせた寸法設定で、さまざまな科目別待合空間にご利用いただけます。

コンパクトタイプ (S・WM)

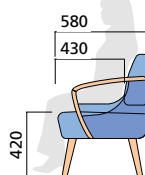

コンパクト設計

奥行580mmのコンパクト設計なので、限られたスペースの中で、より多くの患者さまに座っていただけます。狭くなりがちな通路部分をより広く取ることができ、スペースを有効活用できます。

スモールタイプ (S・WL)

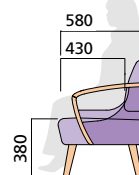

座面高は380mm・有効座奥行430mmとし、小柄な体格の方や高齢者でも座りやすくしました。同シリーズ内のモデルと組み合わせて配置いただいた際にも、同一のデザインで配置でき、インテリアを統一することができます。

整形外科タイプ (N・WM)

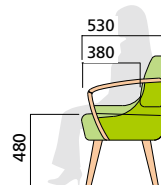

座面高480mm・有効座奥行380mmの整形外科タイプ。膝や腰が悪い患者さまの立ち座り動作の負担を軽減します。

産婦人科タイプ (OG)

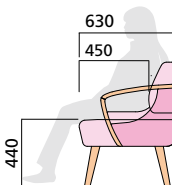

腹部への圧迫を緩和し、妊婦の方の負担を軽減します。産科・小児科など妊婦の方が利用される科目別待合にもご利用いただけます。

小児科タイプ (J)

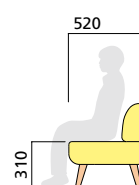

子供の体格に合わせてサイズダウンした小児タイプ。小児科・耳鼻科など子供が多い科目別待合でご利用いただけます。

S・SB-17は多様なパーツの組み合わせが可能です。

肘は3タイプから選択が可能



S □ : 肘なし



S □ R : 両肘付



S □ A : 中間肘付

アイランドタイプ



¥591,000

張材 背・座：ビニールレザー【CL-20A】

肘：ビニールレザー【CL-20P】

脚部アジャスター付

※現場組立です。

● S・SB-17-R □ □ アイランドタイプ

- A ¥553,000
- B ¥574,000
- C ¥591,000
- D ¥605,000
- E ¥624,000
- F ¥638,000

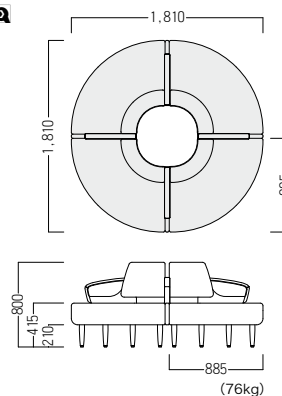

※価格は税抜価格を表記しています。消費税を別途承ります。 緑文字はグリーン購入法適合商品です。

# S・SB-17



## スタンダードタイプ

### 奥行630・座高420

一般的な身体条件に合わせた寸法設定で、さまざまな科目別待合空間にご利用いただけます。

#### 肘なし



S2・D・WM・NB ¥188,000

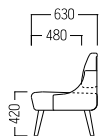

#### ● S・SB-17・S2・D・WM・□

A	¥175,000
B	¥182,000
C	¥188,000
D	¥194,000
E	¥200,000
F	¥207,000

#### ● S・SB-17・S3・D・WM・□

A	¥211,000
B	¥220,000
C	¥228,000
D	¥237,000
E	¥244,000
F	¥253,000

#### ● S・SB-17・S4・D・WM・□

A	¥290,000
B	¥304,000
C	¥316,000
D	¥328,000
E	¥340,000
F	¥352,000

#### 両肘付



S3R・D・WM・MB ¥239,000

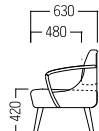

#### ● S・SB-17・S2R・D・WM・□

A	¥186,000
B	¥193,000
C	¥199,000
D	¥205,000
E	¥211,000
F	¥218,000

#### ● S・SB-17・S3R・D・WM・□

A	¥222,000
B	¥231,000
C	¥239,000
D	¥248,000
E	¥255,000
F	¥264,000

#### ● S・SB-17・S4R・D・WM・□

A	¥301,000
B	¥315,000
C	¥327,000
D	¥339,000
E	¥351,000
F	¥363,000

#### 全肘付



S1A・D・WM・NB ¥144,000

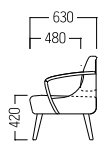

#### ● S・SB-17・S1A・D・WM・□

A	¥136,000
B	¥140,000
C	¥144,000
D	¥148,000
E	¥153,000
F	¥157,000

#### ● S・SB-17・S2A・D・WM・□

A	¥191,000
B	¥198,000
C	¥205,000
D	¥210,000
E	¥217,000
F	¥223,000

#### ● S・SB-17・S3A・D・WM・□

A	¥233,000
B	¥242,000
C	¥250,000
D	¥259,000
E	¥266,000
F	¥275,000

#### ● S・SB-17・S4A・D・WM・□

A	¥318,000
B	¥331,000
C	¥343,000
D	¥355,000
E	¥367,000
F	¥380,000

張材 ビニールレザー  
【背：CL-26A  
座：ランク外(L-8269)  
肘：CL-20Y】

※品番の□に木部カラー(NB/MB)をご指定ください。



(21.8kg)

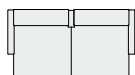

(33.5kg)

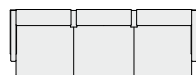

(42.8kg)

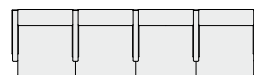

(56.8kg)

## コンパクトタイプ

### 奥行580・座高420

限られたスペースの中で、より多くの患者さまにご利用いただけます。狭くならない通路部分をより広く取ることができ、スペースを有効活用できます。



S3A・S・WM・NB ¥250,000

張材 ビニールレザー  
【背：CL-26A 座：CL-20P 肘：CL-20Y】

※シートは4人用、肘は両肘付・肘なしでの対応もいたしますので、お問い合わせください。

※品番の□に木部カラー(NB/MB)をご指定ください。



#### ● S・SB-17・S1A・S・WM・□

A	¥138,000
B	¥142,000
C	¥146,000
D	¥151,000
E	¥155,000
F	¥159,000

#### ● S・SB-17・S2A・S・WM・□

A	¥191,000
B	¥198,000
C	¥205,000
D	¥210,000
E	¥217,000
F	¥223,000

#### ● S・SB-17・S3A・S・WM・□

A	¥233,000
B	¥242,000
C	¥250,000
D	¥259,000
E	¥266,000
F	¥275,000



(21.3kg)

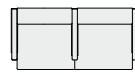

(32.8kg)

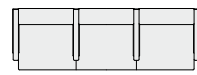

(42kg)



## スモールタイプ

### 奥行580・座高380

座面高は380mm・有効座奥行430mmのスモールタイプ。小柄な体格の方や高齢者でもご利用いただきやすくなりました。

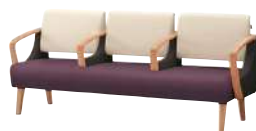

S3A・S・WL・NB ¥250,000

張材 ビニールレザー  
【背：CL-26A 座：ランク外(L-8271) 肘：CL-20Y】

※シートは4人用、肘は両肘付・肘なしでの対応もいたしますので、お問い合わせください。

※品番の□に木部カラー(NB/MB)をご指定ください。

#### ● S・SB-17・S1A・S・WL・□

A	¥138,000
B	¥142,000
C	¥146,000
D	¥151,000
E	¥155,000
F	¥159,000

#### ● S・SB-17・S2A・S・WL・□

A	¥191,000
B	¥198,000
C	¥205,000
D	¥210,000
E	¥217,000
F	¥223,000

#### ● S・SB-17・S3A・S・WL・□

A	¥233,000
B	¥242,000
C	¥250,000
D	¥259,000
E	¥266,000
F	¥275,000



(21.2kg)

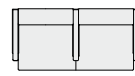

(32.7kg)

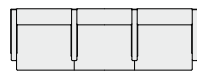

(41.9kg)





整形外科タイプ

奥行530・座高480

座面高480mm・有効座奥行380mmの整形外科タイプ。膝や腰が悪い患者さまの立ち座り動作の負担を軽減します。



S3A・N・WH・NB ¥ 257,000

張材：ビニールレザー  
【背：CL-26A 座：CL-20Q 肘：CL-20Y】

※肘は両肘・肘無での対応もいたしますので、お問い合わせください。  
※品番の□に木部カラー（NB/MB）をご指定ください。

●S-SB-17-S1A・N・WH・□

- A ¥ 141,000
- B ¥ 146,000
- C ¥ 151,000
- D ¥ 156,000
- E ¥ 161,000
- F ¥ 166,000

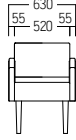

(20.9kg)

●S-SB-17-S2A・N・WH・□

- A ¥ 197,000
- B ¥ 204,000
- C ¥ 210,000
- D ¥ 216,000
- E ¥ 223,000
- F ¥ 230,000

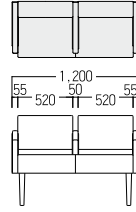

(32.1kg)

●S-SB-17-S3A・N・WH・□

- A ¥ 240,000
- B ¥ 249,000
- C ¥ 257,000
- D ¥ 266,000
- E ¥ 274,000
- F ¥ 283,000

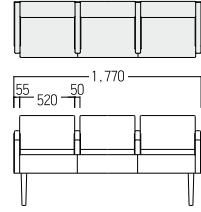

(41.2kg)



産婦人科タイプ

奥行630・座高440

腹部への圧迫を緩和し、妊婦の方の負担を軽減します。産科・小児科など妊婦の方が利用される科目別待合にもご利用いただけます。



S3A・OG・NB ¥ 257,000

張材：ビニールレザー  
【背：CL-26A 座：CL-20K 肘：CL-20Y】

※品番の□に木部カラー（NB/MB）をご指定ください。

●S-SB-17-S1A・OG・□

- A ¥ 141,000
- B ¥ 146,000
- C ¥ 151,000
- D ¥ 156,000
- E ¥ 161,000
- F ¥ 166,000

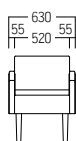

(22.1kg)

●S-SB-17-S2A・OG・□

- A ¥ 197,000
- B ¥ 204,000
- C ¥ 210,000
- D ¥ 216,000
- E ¥ 223,000
- F ¥ 230,000

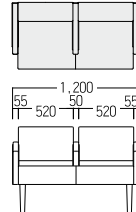

(34kg)

●S-SB-17-S3A・OG・□

- A ¥ 240,000
- B ¥ 249,000
- C ¥ 257,000
- D ¥ 266,000
- E ¥ 274,000
- F ¥ 283,000

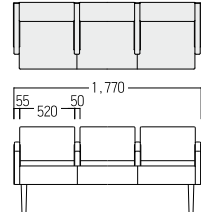

(43.5kg)

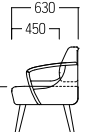

OLIVER QUALITY



妊婦さんが身体に負担をかけずに立ち上がれるように、肘と座が前に傾斜しています。

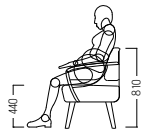

小児科タイプ

子供の体格に合わせてサイズダウンしたモデルです。小児科・耳鼻科など子供が多い科目別待合にご利用いただけます。



S3・J・NB ¥ 153,000

張材：ビニールレザー【CL-20Z】

※品番の□に木部カラー（NB/MB）をご指定ください。  
※MB色は、オプション対応になります。事前にお問い合わせください。

●S-SB-17-S2・J・□

- A ¥ 119,000
- B ¥ 123,000
- C ¥ 128,000
- D ¥ 131,000
- E ¥ 135,000
- F ¥ 140,000

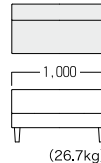

(26.7kg)

●S-SB-17-S3・J・□

- A ¥ 142,000
- B ¥ 147,000
- C ¥ 153,000
- D ¥ 157,000
- E ¥ 163,000
- F ¥ 167,000

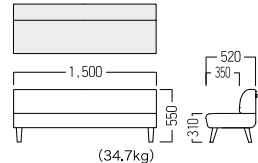

(34.7kg)

ベンチタイプ



B3・WM ¥ 127,000

張材：ビニールレザー【ランク外(L-8269)】

※D520サイズもご用意しております。詳細はお問い合わせください。  
※品番の□に木部カラー（NB/MB）をご指定ください。

●S-SB-17-B2・WM・□

- A ¥ 106,000
- B ¥ 109,000
- C ¥ 112,000
- D ¥ 114,000
- E ¥ 118,000
- F ¥ 121,000

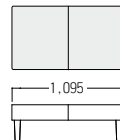

(14kg)

●S-SB-17-B3・WM・□

- A ¥ 119,000
- B ¥ 123,000
- C ¥ 127,000
- D ¥ 130,000
- E ¥ 133,000
- F ¥ 136,000

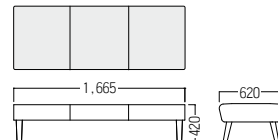

(22kg)

S・SB-A008A  

立ち上がり動作を補助する肘は、4タイプを用意。  
症状に合わせて使い分けられるユニバーサルデザイン。



フレーム：ビーチ材・ウレタン塗装

FRAME COLOR



NB MB

品番の□に木部カラーをご指定ください。

S・SB-A008Aは使用される患者さまの身体の状況に合わせたバリエーションをご用意しております。

### スタンダードタイプ

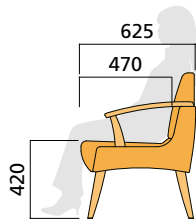

一般的な身体条件に合わせた寸法設定で、さまざまな科目別待合空間にご使用いただけます。

### コンパクトタイプ

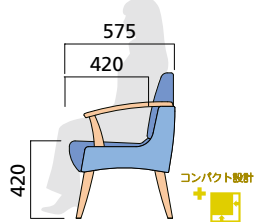

奥行 575mmのコンパクト設計タイプ。限られたスペースの中で、より多くの患者さまにご使用いただけます。狭くなりがちな通路部分をより広く取ることができ、スペースを有効活用できます。

### 整形外科タイプ

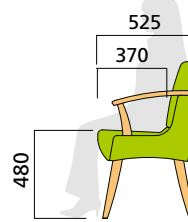

座面高 480mm・有効座奥行 370mmの整形外科タイプ。膝や腰が悪い患者さまの立ち座り動作の負担を軽減します。

### 小児科タイプ

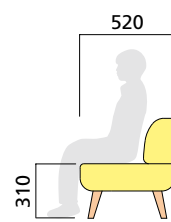

子供の体格に合わせてサイズダウンした小児科タイプ。小児科・耳鼻科など子供が多い科目別待合でご使用いただけます。

肘は4タイプから選択が可能



肘なし



両肘付



中間肘付



外肘なし

## OLIVER QUALITY

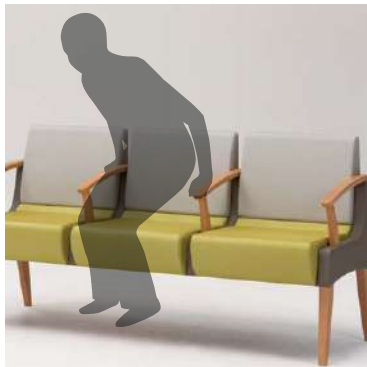

肘形状は身体を押し上げやすい角度。立ち座りの動作をサポートします。またシートには耐久性の高いモールドウレタンを採用し、長時間でも疲れない座り心地です。



座の奥が座面より少し上げることでゴミが入りにくく、万が一ゴミが入った場合でも奥に入っていない仕様です。



背と座はそれぞれ着脱が可能、コストと手間をおさえたスピードメンテナンスに対応しています。



スタンダードタイプ

奥行625・座高420

一般的な身体条件に合わせた寸法設定で、さまざまな科目別待合空間にご使用いただけます。

肘なし

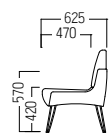

NB・S3・ST  
¥ 251,000

両肘付

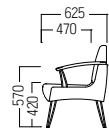

MB・S3R・ST  
¥ 263,000

全肘付

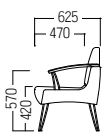
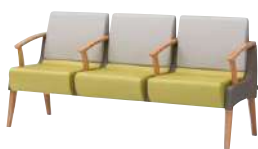

NB・S3A・ST  
¥ 276,000

張材：ビニールレザー

【背：BL-11A 座：CL-2089 肘：BL-11B】

※品番の□に木部カラー（NB/MB）をご指定ください。

● S・SB-A008A・□・S2・ST

A	¥ 189,000
B	¥ 198,000
C	¥ 205,000
D	¥ 211,000
E	¥ 218,000
F	¥ 227,000

● S・SB-A008A・□・S3・ST

A	¥ 231,000
B	¥ 241,000
C	¥ 251,000
D	¥ 261,000
E	¥ 270,000
F	¥ 279,000

● S・SB-A008A・□・S4・ST

A	¥ 322,000
B	¥ 339,000
C	¥ 352,000
D	¥ 366,000
E	¥ 380,000
F	¥ 394,000

● S・SB-A008A・□・S2R・ST

A	¥ 202,000
B	¥ 210,000
C	¥ 217,000
D	¥ 224,000
E	¥ 231,000
F	¥ 239,000

● S・SB-A008A・□・S3R・ST

A	¥ 244,000
B	¥ 254,000
C	¥ 263,000
D	¥ 274,000
E	¥ 282,000
F	¥ 293,000

● S・SB-A008A・□・S4R・ST

A	¥ 336,000
B	¥ 351,000
C	¥ 365,000
D	¥ 378,000
E	¥ 393,000
F	¥ 407,000

● S・SB-A008A・□・S2A・ST

A	¥ 208,000
B	¥ 216,000
C	¥ 224,000
D	¥ 230,000
E	¥ 238,000
F	¥ 245,000

● S・SB-A008A・□・S3A・ST

A	¥ 256,000
B	¥ 267,000
C	¥ 276,000
D	¥ 286,000
E	¥ 295,000
F	¥ 305,000

● S・SB-A008A・□・S4A・ST

A	¥ 354,000
B	¥ 370,000
C	¥ 384,000
D	¥ 397,000
E	¥ 411,000
F	¥ 426,000

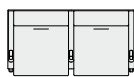

(24kg)

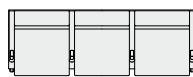

(36kg)

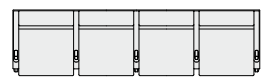

(50kg)

コンパクトタイプ

奥行575・座高420

限られたスペースの中で、より多くの患者さまにご使用いただけます。狭くなりがちな通路部分をより広く取ることができ、スペースを有効活用できます。

肘なし

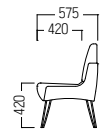

NB・S2・CM  
¥ 205,000

両肘付

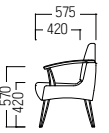

MB・S3R・CM  
¥ 263,000

全肘付

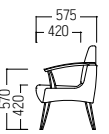

NB・S4A・CM  
¥ 384,000

張材：ビニールレザー

【背：BL-11A 座：CL-2089 肘：BL-11B】

※品番の□に木部カラー（NB/MB）をご指定ください。

● S・SB-A008A・□・S2・CM

A	¥ 189,000
B	¥ 198,000
C	¥ 205,000
D	¥ 211,000
E	¥ 218,000
F	¥ 227,000

● S・SB-A008A・□・S3・CM

A	¥ 231,000
B	¥ 241,000
C	¥ 251,000
D	¥ 261,000
E	¥ 270,000
F	¥ 279,000

● S・SB-A008A・□・S4・CM

A	¥ 322,000
B	¥ 339,000
C	¥ 352,000
D	¥ 366,000
E	¥ 380,000
F	¥ 394,000

● S・SB-A008A・□・S2R・CM

A	¥ 202,000
B	¥ 210,000
C	¥ 217,000
D	¥ 224,000
E	¥ 231,000
F	¥ 239,000

● S・SB-A008A・□・S3R・CM

A	¥ 244,000
B	¥ 254,000
C	¥ 263,000
D	¥ 274,000
E	¥ 282,000
F	¥ 293,000

● S・SB-A008A・□・S4R・CM

A	¥ 336,000
B	¥ 351,000
C	¥ 365,000
D	¥ 378,000
E	¥ 393,000
F	¥ 407,000

● S・SB-A008A・□・S2A・CM

A	¥ 208,000
B	¥ 216,000
C	¥ 224,000
D	¥ 230,000
E	¥ 238,000
F	¥ 245,000

● S・SB-A008A・□・S3A・CM

A	¥ 256,000
B	¥ 267,000
C	¥ 276,000
D	¥ 286,000
E	¥ 295,000
F	¥ 305,000

● S・SB-A008A・□・S4A・CM

A	¥ 354,000
B	¥ 370,000
C	¥ 384,000
D	¥ 397,000
E	¥ 411,000
F	¥ 426,000

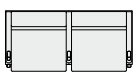

(22.8kg)

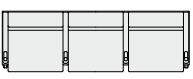

(34.2kg)

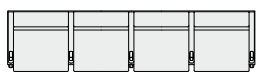

(47.5kg)

整形外科タイプ

奥行525・座高480

座面高 480mm・有効座奥行 380mm の整形外科タイプ。  
膝や腰が悪い患者さまの立ち座り動作の負担を軽減します。

肘なし



NB・S2・SK  
¥ 210,000

両肘付

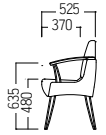

MB・S2R・SK  
¥ 223,000

全肘付

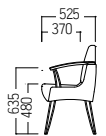
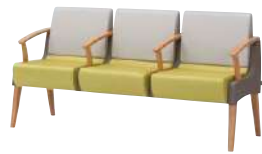

NB・S3A・SK  
¥ 283,000

張材：ビニールレザー

【背：BL-11A 座：CL-2089 肘：BL-11B】

※品番の□に木部カラー（NB/MB）をご指定ください。

● S・SB-A008A・□・S2・SK

A	¥ 194,000
B	¥ 202,000
C	¥ 210,000
D	¥ 217,000
E	¥ 224,000
F	¥ 232,000

● S・SB-A008A・□・S3・SK

A	¥ 238,000
B	¥ 249,000
C	¥ 257,000
D	¥ 268,000
E	¥ 277,000
F	¥ 287,000

● S・SB-A008A・□・S4・SK

A	¥ 331,000
B	¥ 348,000
C	¥ 362,000
D	¥ 375,000
E	¥ 391,000
F	¥ 405,000

● S・SB-A008A・□・S2R・SK

A	¥ 208,000
B	¥ 215,000
C	¥ 223,000
D	¥ 230,000
E	¥ 238,000
F	¥ 245,000

● S・SB-A008A・□・S3R・SK

A	¥ 251,000
B	¥ 261,000
C	¥ 271,000
D	¥ 281,000
E	¥ 290,000
F	¥ 300,000

● S・SB-A008A・□・S4R・SK

A	¥ 344,000
B	¥ 361,000
C	¥ 374,000
D	¥ 389,000
E	¥ 403,000
F	¥ 418,000

● S・SB-A008A・□・S2A・SK

A	¥ 213,000
B	¥ 222,000
C	¥ 230,000
D	¥ 237,000
E	¥ 244,000
F	¥ 252,000

● S・SB-A008A・□・S3A・SK

A	¥ 263,000
B	¥ 274,000
C	¥ 283,000
D	¥ 294,000
E	¥ 303,000
F	¥ 314,000

● S・SB-A008A・□・S4A・SK

A	¥ 364,000
B	¥ 380,000
C	¥ 394,000
D	¥ 409,000
E	¥ 422,000
F	¥ 438,000

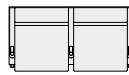

(21.6kg)

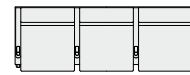

(32.4kg)

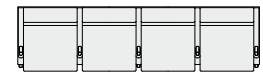

(45kg)

小児科タイプ

子供の体格に合わせてサイズダウンしたモデルです。  
小児科・耳鼻科など子供が多い科目別待合に最適です。



S3・J・NB ¥ 153,000

張材：ビニールレザー【CL-20Z】

※品番の□に木部カラー（NB/MB）をご指定ください。

※MB色は、オプション対応になります。事前にお問い合わせください。

● S・SB-17・S2・J・□

A	¥ 119,000
B	¥ 123,000
C	¥ 128,000
D	¥ 131,000
E	¥ 135,000
F	¥ 140,000

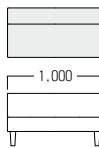

(26.7kg)

● S・SB-17・S3・J・□

A	¥ 142,000
B	¥ 147,000
C	¥ 153,000
D	¥ 157,000
E	¥ 163,000
F	¥ 167,000

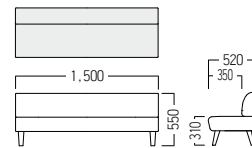

(34.7kg)

# S・SB-543A



身体にフィットする形状や絶妙な背角度で、立ち上がりやすさと座り心地を両立。



※写真は参考張地です。

フレーム：ビーチ材・ウレタン塗装  
スチール角パイプフレーム

COLOR



NB



## OLIVER QUALITY

高齢者が立ち上がりやすい、「動作」に配慮した設計！

### 上体角度

座奥を浅めに設計することで、上体の角度が垂直に近くなり、立ち上がりに必要な前傾動作をスムーズにします。

一度身体を起こす動作が必要



× 従来のロビーチェアでは、頭を後ろに反らせてしまうため、自力での立ち上がりを阻害していました。

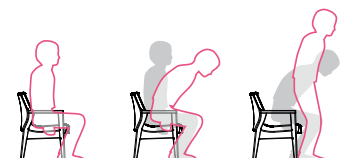

○ 頭が後に倒れていないので、スムーズな重心移動が可能となり、立位への移行が容易になります。

### 脚位置

座をバケット形状にすることで重心が安定し、立ち上がり時に力を入れやすい、左右均等な座姿勢へと自然に整えます。

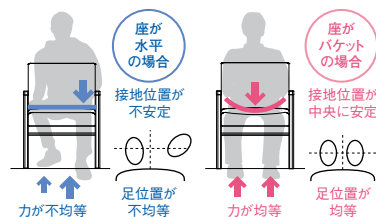

## OLIVER QUALITY

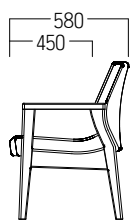

奥行サイズ580mmのコンパクト設計。有効座奥行サイズ450mmでも狭く感じない快適な座り心地です。



握りやすいバータイプの肘形状で、立ち座りの動作をサポートします。

中間肘がないタイプはシートの上に木板を設け、小さなお子さまのケガ防止に配慮した設計です。



座面には耐久性のあるモールドウレタンを採用し、長時間でも疲れにくい座り心地です。

背にはほどよい弾力性のあるSバネを採用し、しっかりと身体を受け止めます。



転がりやすい杖などを立て掛けられる、ステッキホルダーの取り付けが可能です。

● S・OA-203・B・SH  
ステッキホルダー  
(ビス固定タイプ)

¥1,000

本体：ポリプロピレン  
※1カ所の価格です。  
※現場取付です。



張材 背：ビニールレザー [CL-37E]  
座：ビニールレザー [CL-36B]

肘なし



SAL ¥ 169,000

● S・SB-543A・NB・SAL

- A ¥ 164,000
- B ¥ 167,000
- C ¥ 169,000
- D ¥ 171,000
- E ¥ 173,000
- F ¥ 174,000

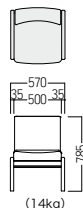

(14kg)



S2AL ¥ 244,000

● S・SB-543A・NB・S2AL

- A ¥ 231,000
- B ¥ 238,000
- C ¥ 244,000
- D ¥ 250,000
- E ¥ 255,000
- F ¥ 261,000

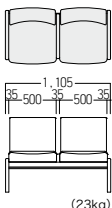

(23kg)



S3AL ¥ 316,000

● S・SB-543A・NB・S3AL

- A ¥ 298,000
- B ¥ 308,000
- C ¥ 316,000
- D ¥ 323,000
- E ¥ 331,000
- F ¥ 337,000

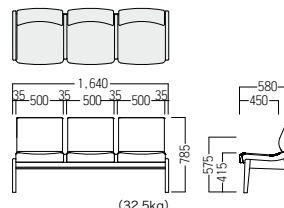

(32.5kg)

両肘付 (中間肘なし)



S ¥ 179,000

● S・SB-543A・NB・S

- A ¥ 175,000
- B ¥ 177,000
- C ¥ 179,000
- D ¥ 182,000
- E ¥ 186,000
- F ¥ 190,000

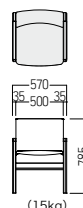

(15kg)



S2 ¥ 253,000

● S・SB-543A・NB・S2

- A ¥ 242,000
- B ¥ 248,000
- C ¥ 253,000
- D ¥ 259,000
- E ¥ 264,000
- F ¥ 268,000

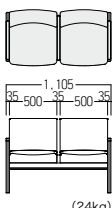

(24kg)



S3 ¥ 325,000

● S・SB-543A・NB・S3

- A ¥ 310,000
- B ¥ 318,000
- C ¥ 325,000
- D ¥ 332,000
- E ¥ 338,000
- F ¥ 345,000

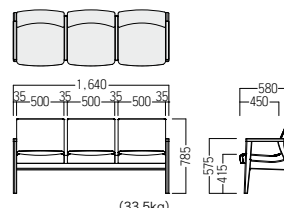

(33.5kg)

全肘付



S2A ¥ 259,000

● S・SB-543A・NB・S2A

- A ¥ 249,000
- B ¥ 253,000
- C ¥ 259,000
- D ¥ 265,000
- E ¥ 270,000
- F ¥ 275,000

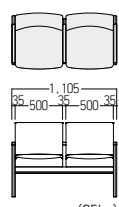

(25kg)



S3A ¥ 334,000

● S・SB-543A・NB・S3A

- A ¥ 321,000
- B ¥ 328,000
- C ¥ 334,000
- D ¥ 342,000
- E ¥ 348,000
- F ¥ 355,000

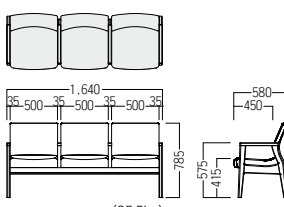

(35.5kg)

両肘なし (中間肘付)



S3AM ¥ 325,000

● S・SB-543A・NB・S3AM

- A ¥ 310,000
- B ¥ 318,000
- C ¥ 325,000
- D ¥ 332,000
- E ¥ 338,000
- F ¥ 345,000

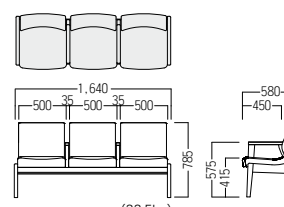

(33.5kg)

※価格は税抜価格を表記しています。消費税を別途承ります。 緑文字はグリーン購入法適合商品です。

# S・SB-125A



すっきりとしたデザインの木製ロビーチェア。  
快適な座り心地にもこだわったコンパクト設計です。



S3A 張材：ビニールレザー【CL-20A】

フレーム：ビーチ材・ウレタン塗装  
スチール角パイプ  
テーブル：メラミン化粧板  
木口：ビーチ材・ウレタン塗装

COLOR



NB DB

品番の□に木部カラーをご指定ください。



## OLIVER QUALITY

580



座の奥行サイズ580mmのコンパクト設計。省スペースでの設置が可能です。

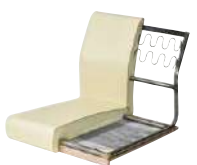

背もたれには身体をやさしく保持するSバネ、座面には身体の部位に合わせた最適なクッション性を生み出す布バネを採用。さらに、耐久性に優れたモールドウレタンを使用した、快適な座り心地です。



握りやすいバータイプの肘形状で、立ち座りの動作をサポートします。



隣席と適度な距離をつくり、荷物の置き場所としても便利な中間テーブルを設けました。



中間肘がないタイプはシートの上に木板を付け、小さなお子さまのケガ防止に配慮した設計です。



背・座が一体の形状はゴミが溜まりにくく清掃も容易で衛生的です。



Rタイプをラインナップすることで、曲線的で自由なレイアウトを可能にしました。隣席との距離を保ち、視界の交差を避けることで周りを気にせずにくつろぐことができます。



● S・SB-128・S3A・KG

緊急時に移動が便利な、キャスター付ロビーチェアベッドもご用意しております。>>>P83

肘なし



S2 ¥195,000  
張材：ビニールレザー [CL-20J]

● S・SB-125A・AL・S・□

A	¥131,000
B	¥134,000
C	¥138,000
D	¥141,000
E	¥144,000
F	¥149,000

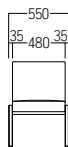

(16kg)

● S・SB-125A・AL・S2・□

A	¥186,000
B	¥190,000
C	¥195,000
D	¥199,000
E	¥205,000
F	¥209,000

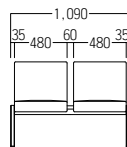

(25kg)

● S・SB-125A・AL・S3・□

A	¥251,000
B	¥257,000
C	¥265,000
D	¥272,000
E	¥278,000
F	¥286,000

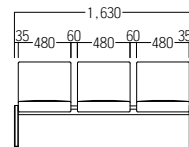

(33kg)



S4 ¥376,000  
張材：ビニールレザー [CL-20J]

● S・SB-125A・AL・S4・□

A	¥358,000
B	¥367,000
C	¥376,000
D	¥386,000
E	¥395,000
F	¥405,000

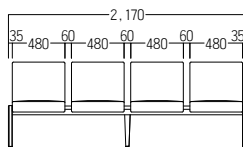

(47kg)

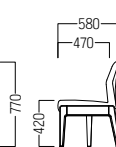

※中間脚はS4のみ

両肘なし (中間肘付)



S3A ¥306,000  
張材：ビニールレザー [CL-20A]



● S・SB-125A・AL・S2A・□

A	¥211,000
B	¥217,000
C	¥222,000
D	¥229,000
E	¥234,000
F	¥240,000

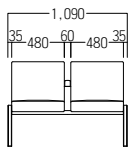
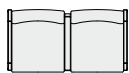

(26kg)

● S・SB-125A・AL・S3A・□

A	¥289,000
B	¥297,000
C	¥306,000
D	¥314,000
E	¥322,000
F	¥330,000

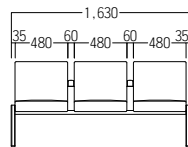

(35kg)

● S・SB-125A・AL・S4A・□

A	¥392,000
B	¥402,000
C	¥410,000
D	¥420,000
E	¥429,000
F	¥439,000

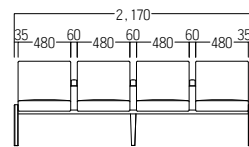
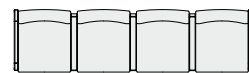

(50kg)

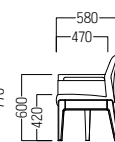

※中間脚はS4のみ



両肘付 (中間肘なし)



S2 ¥200,000  
張材：ビニールレザー [CL-20J]

●S・SB-125A・AC・S・□

- A ¥136,000
- B ¥140,000
- C ¥143,000
- D ¥149,000
- E ¥153,000
- F ¥156,000

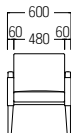

(17.1kg)

●S・SB-125A・AC・S2・□

- A ¥191,000
- B ¥197,000
- C ¥200,000
- D ¥206,000
- E ¥211,000
- F ¥215,000

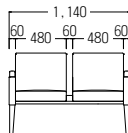
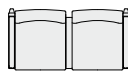

(26.3kg)

●S・SB-125A・AC・S3・□

- A ¥257,000
- B ¥264,000
- C ¥271,000
- D ¥277,000
- E ¥286,000
- F ¥293,000

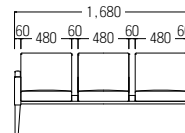
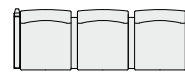

(35.6kg)



S4 ¥383,000  
張材：ビニールレザー [CL-20J]

●S・SB-125A・AC・S4・□

- A ¥364,000
- B ¥373,000
- C ¥383,000
- D ¥392,000
- E ¥402,000
- F ¥410,000

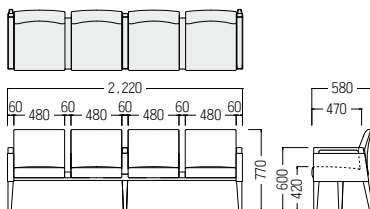

(49.2kg) ※中間脚はS4のみ

全肘付

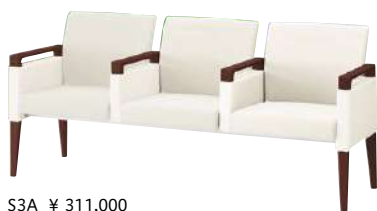

S3A ¥311,000  
張材：ビニールレザー [CL-20A]

●S・SB-125A・AC・S2A・□

- A ¥218,000
- B ¥224,000
- C ¥229,000
- D ¥237,000
- E ¥242,000
- F ¥249,000

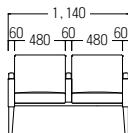
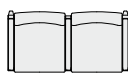

(27.2kg)

●S・SB-125A・AC・S3A・□

- A ¥296,000
- B ¥304,000
- C ¥311,000
- D ¥319,000
- E ¥327,000
- F ¥334,000

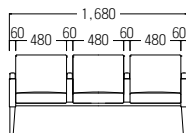
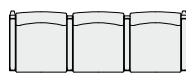

(37.4kg)

●S・SB-125A・AC・S4A・□

- A ¥396,000
- B ¥407,000
- C ¥416,000
- D ¥425,000
- E ¥433,000
- F ¥443,000

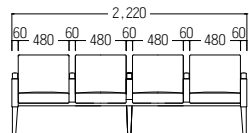
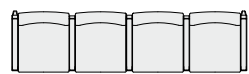

(52.2kg) ※中間脚はS4Aのみ



### テーブル付

シート間にテーブルを設置。  
隣席との間に距離をつくとともに荷物置きとしても利用できます。



S3T ¥ 329,000  
張材：ビニールレザー [CL-20J]



S3TR ¥ 402,000  
張材：ビニールレザー [CL-20A]

#### ● S・SB-125A・AC・S2T・□

- A ¥ 227,000
- B ¥ 233,000
- C ¥ 237,000
- D ¥ 242,000
- E ¥ 248,000
- F ¥ 251,000

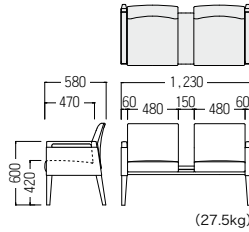

#### ● S・SB-125A・AC・S3T・□

- A ¥ 314,000
- B ¥ 322,000
- C ¥ 329,000
- D ¥ 337,000
- E ¥ 343,000
- F ¥ 350,000

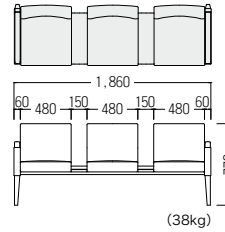

#### ● S・SB-125A・AC・S3TR・□

- A ¥ 387,000
- B ¥ 393,000
- C ¥ 402,000
- D ¥ 409,000
- E ¥ 416,000
- F ¥ 424,000

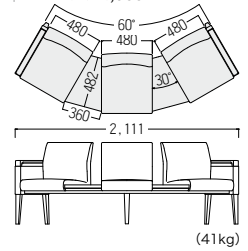

### 肘なしテーブル付

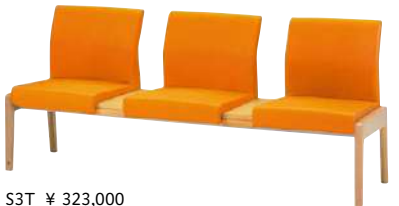

S3T ¥ 323,000  
張材：ビニールレザー [CL-20J]



S3TR ¥ 395,000  
張材：ビニールレザー [CL-20A]

#### ● S・SB-125A・AL・S2T・□

- A ¥ 221,000
- B ¥ 227,000
- C ¥ 231,000
- D ¥ 235,000
- E ¥ 240,000
- F ¥ 245,000

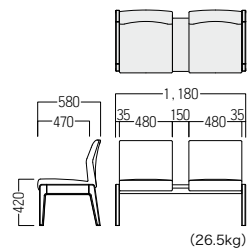

#### ● S・SB-125A・AL・S3T・□

- A ¥ 309,000
- B ¥ 316,000
- C ¥ 323,000
- D ¥ 330,000
- E ¥ 337,000
- F ¥ 344,000

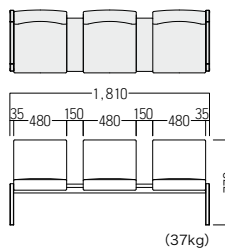

#### ● S・SB-125A・AL・S3TR・□

- A ¥ 382,000
- B ¥ 388,000
- C ¥ 395,000
- D ¥ 403,000
- E ¥ 409,000
- F ¥ 416,000

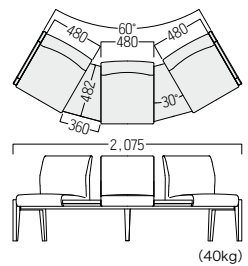

### コンセント付 NEW



AC・S2T・CT ¥ 247,000  
張材：ビニールレザー [CL-20A]



中間脚からケーブルが出ています。

#### テーブル付

#### ● S・SB-125A・AC・S2T・CT・□

- A ¥ 237,000
- B ¥ 244,000
- C ¥ 247,000
- D ¥ 253,000
- E ¥ 259,000
- F ¥ 262,000

#### ● S・SB-125A・AC・S3T・CT・□

- A ¥ 328,000
- B ¥ 337,000
- C ¥ 344,000
- D ¥ 352,000
- E ¥ 359,000
- F ¥ 366,000

#### ● S・SB-125A・AC・S3TR・CT・□

- A ¥ 405,000
- B ¥ 411,000
- C ¥ 420,000
- D ¥ 428,000
- E ¥ 435,000
- F ¥ 443,000

#### 肘なしテーブル付

#### ● S・SB-125A・AL・S2T・CT・□

- A ¥ 231,000
- B ¥ 237,000
- C ¥ 242,000
- D ¥ 246,000
- E ¥ 251,000
- F ¥ 257,000

#### ● S・SB-125A・AL・S3T・CT・□

- A ¥ 323,000
- B ¥ 330,000
- C ¥ 338,000
- D ¥ 345,000
- E ¥ 352,000
- F ¥ 360,000

#### ● S・SB-125A・AL・S3TR・CT・□

- A ¥ 399,000
- B ¥ 406,000
- C ¥ 413,000
- D ¥ 421,000
- E ¥ 428,000
- F ¥ 435,000

# S・SF-502

洗練されたモダンな木製ソファ。  
ローバック、ハイバックをご用意しました。



AC-L 張材：ソフトレザー [EL-01G]

フレーム：ビーチ材・ウレタン塗装

COLOR



NB MB

品番の□に木部カラーをご指定ください。



## OLIVER QUALITY



前傾斜の肘形状でスムーズな立ち座りをサポートします。



肘下が開口したデザインはゴミが溜まりにくく、清掃も容易で衛生的です。



コンパクトタイプながら、安定感のあるデザインです。



高比重ウレタンとハイテンションメッシュの組み合わせで、ゆったり快適な座り心地を実現しています。



ローバック



SF・L ¥ 331,000  
張材：ビニールレザー [ランク外 (UP839)]

● S・SF-502・□・AC・L ● S・SF-502・□・SF・L

アームチェア		3人掛ソファ	
A	¥ 152,000	A	¥ 316,000
B	¥ 154,000	B	¥ 323,000
C	¥ 157,000	C	¥ 331,000
D	¥ 161,000	D	¥ 341,000
E	¥ 164,000	E	¥ 348,000
F	¥ 166,000	F	¥ 356,000

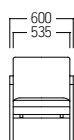

(12.5kg)

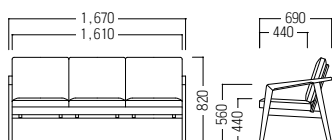

(31.6kg)

ハイバック



AC・H ¥ 183,000  
張材：ソフトレザー [EL-01G]

● S・SF-502・□・AC・H ● S・SF-502・□・SF・H

アームチェア		3人掛ソファ	
A	¥ 167,000	A	¥ 362,000
B	¥ 172,000	B	¥ 373,000
C	¥ 176,000	C	¥ 383,000
D	¥ 179,000	D	¥ 395,000
E	¥ 183,000	E	¥ 405,000
F	¥ 188,000	F	¥ 417,000

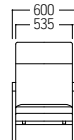

(14.8kg)

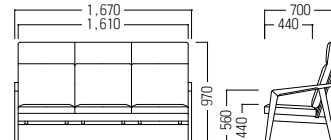

(38.5kg)



MB  
● S・TL-502・□・A

テーブル  
¥ 144,000  
W1,200・D550・H500  
天板：ビーチ突板  
脚：ビーチ材・ウレタン塗装

※価格は税抜価格を表記しています。消費税を別途承ります。 緑文字はグリーン購入法適合商品です。



# S・SB-510

幅広いテイストの空間にマッチする  
スタンダードな木製ロビーチェアシリーズ。



※写真は参考張地です。

フレーム：ビーチ材・ウレタン塗装

COLOR



NB



## 両肘付



S ¥152,000  
張材：平織【ランク外 (UP461)】



S3 ¥256,000  
張材：平織【ランク外 (UP461)】

## 全肘付



S2A ¥244,000  
張材：平織【ランク外 (UP461)】



S3A ¥284,000  
張材：平織【ランク外 (UP461)】

### ● S・SB-510・NB・S

- A ¥141,000
- B ¥144,000
- C ¥149,000
- D ¥151,000
- E ¥155,000
- F ¥157,000

### ● S・SB-510・NB・S2

- A ¥188,000
- B ¥197,000
- C ¥205,000
- D ¥212,000
- E ¥219,000
- F ¥227,000

### ● S・SB-510・NB・S3

- A ¥228,000
- B ¥239,000
- C ¥248,000
- D ¥255,000
- E ¥265,000
- F ¥274,000

### ● S・SB-510・NB・S2A

- A ¥217,000
- B ¥224,000
- C ¥233,000
- D ¥241,000
- E ¥249,000
- F ¥255,000

### ● S・SB-510・NB・S3A

- A ¥270,000
- B ¥279,000
- C ¥292,000
- D ¥300,000
- E ¥311,000
- F ¥322,000

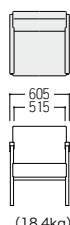

(18.4kg)

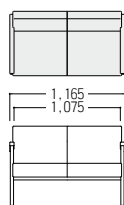

(26.8kg)

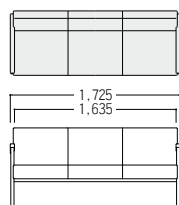

(35.6kg)

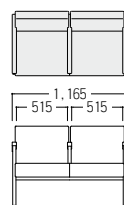

(29.6kg)

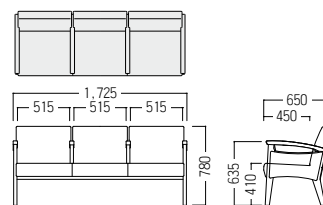

(41.1kg)

## OLIVER QUALITY

立ち上がる時はもちろん、移動時の支えにする際も握りやすい肘形状です。



### ● S・SB-510・NB・B3

ベンチ

¥240,000

W1,715・D500・H410

フレーム：ビーチ材・ウレタン塗装

張材：ビニールレザー【CL-20A】

※詳細はお問い合わせください。

# S・SB-5011B

木製脚部が、空間にあたたかな雰囲気演出する  
奥行サイズ 580mm のコンパクトなセパレートシートタイプです。



S3 張材：ビニールレザー [AL-06P]

脚：ビーチ材・ウレタン塗装  
50×26スチール角パイプ・粉体塗装

COLOR



NB DB

品番の□に木部カラーをご指定ください。



¥ 140,000  
張材：ビニールレザー [AL-06P]

## ● S・SB-5011B・□・S2

A	¥ 140,000
B	¥ 144,000
C	¥ 151,000
D	¥ 156,000
E	¥ 162,000
F	¥ 167,000

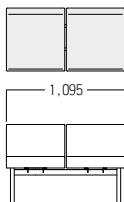

(16.8kg)

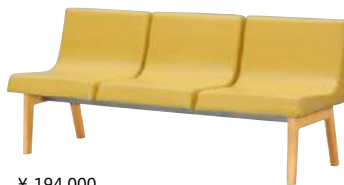

¥ 194,000  
張材：ビニールレザー [AL-06P]

## ● S・SB-5011B・□・S3

A	¥ 194,000
B	¥ 200,000
C	¥ 207,000
D	¥ 213,000
E	¥ 219,000
F	¥ 226,000

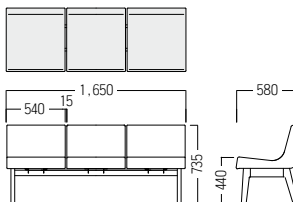

(21.8kg)

## OLIVER QUALITY



背から腰部までが一体縫製のためゴミが溜まりにくく、清掃も容易で衛生的です。

# S・SB-522B・K



1人分のスペースを明確にする、視認性の高い間仕切りライン。  
仕切りのカラーを変えることでフロアサインとしてもご利用いただけます。



NB・S3・K 張材：ビニールレザー [背・座：CL-20A ライン・背裏：CL-20D]

脚：ビーチ材・ウレタン塗装

COLOR



NB DB

品番の□に木部カラーをご指定ください。



## 間仕切りラインタイプ



NB・S3・K ¥180,000  
張材：ビニールレザー [CL-20A/D]

### ● S・SB-522B・□・S2・K

- A ¥134,000
- B ¥138,000
- C ¥141,000
- D ¥144,000
- E ¥149,000
- F ¥152,000

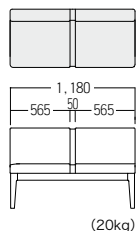

## OLIVER QUALITY

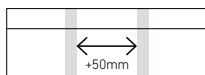

仕切りラインで一人分のスペースを明確にすることで、シートの占有を防ぎます。中央のシートは50mmワイドを広く設定し、心理的な圧迫感を軽減しました。

### ● S・SB-522B・□・S3・K

- A ¥169,000
- B ¥175,000
- C ¥180,000
- D ¥187,000
- E ¥193,000
- F ¥198,000

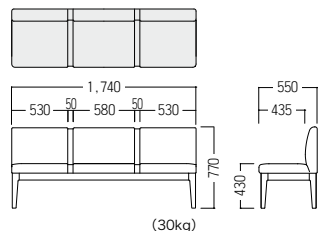

# S・SB-148



脚：ビーチ材・ウレタン塗装

COLOR



NB DB

品番の□に木部カラーをご指定ください。



NB ¥80,200  
張材：ビニールレザー [AL-04A]

### ● S・SB-148・□

- A ¥80,200
- B ¥82,700
- C ¥85,200
- D ¥89,000
- E ¥91,600
- F ¥94,100

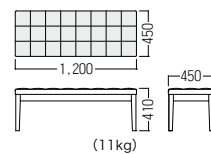

# S・SB-522B

スペースが限られた中待合でもレイアウトしやすい、コンパクトなサイズとスマートなデザイン。



S3AM 張材：ビニールレザー [ランク外 (UP815)] ¥174,000

脚：ビーチ材・ウレタン塗装

COLOR



NB DB

品番の□に木部カラーをご指定ください。

## OLIVER QUALITY



どの方向からでも腰掛けやすい中間肘タイプ。肘は立ち上がる際の動作をサポートします。



### 肘なし



S2 ¥128,000  
張材：ビニールレザー [CL-20G]

#### ● S・SB-522B・□・S2

A	¥120,000
B	¥123,000
C	¥128,000
D	¥131,000
E	¥134,000
F	¥138,000

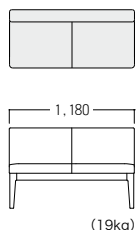

(19kg)

### 全肘付



S3A ¥241,000  
張材：ビニールレザー [CL-20G]

#### ● S・SB-522B・□・S3A

A	¥179,000
B	¥186,000
C	¥191,000
D	¥197,000
E	¥202,000
F	¥209,000

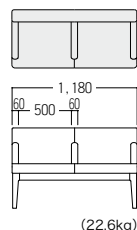

(22.6kg)

### 中間肘付



¥176,000  
張材：ビニールレザー [AL-06S]

#### ● S・SB-522B・□・S3AM

A	¥176,000
B	¥183,000
C	¥190,000
D	¥197,000
E	¥205,000
F	¥211,000

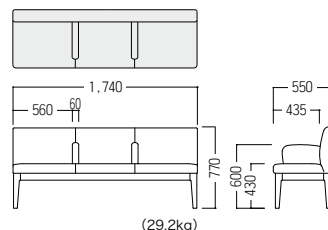

(29.2kg)



# S・SB-A027



やわらかい円形状のフォルムが  
空間の印象を軽やかに演出します。



①S3 張材：平織【背・座：ランク外 (NC-145) 本体：ランク外 (NC-101)】¥233,000  
②B2 張材：平織【座：ランク外 (NC-101) 本体：ランク外 (NC-045)】¥156,000  
③B1 張材：平織【座：ランク外 (NC-145) 本体：ランク外 (NC-101)】¥111,000

脚：ビーチ材・ウレタン塗装



## 背付



S3 ¥233,000  
張材 背・座：平織【ランク外 (NC-145)】  
本体：平織【ランク外 (NC-101)】

## 背なし



B1 ¥111,000  
張材 座：平織【ランク外 (NC-145)】  
本体：平織【ランク外 (NC-101)】



B2 ¥156,000  
張材 座：平織【ランク外 (NC-101)】  
本体：平織【ランク外 (NC-045)】



B3 ¥201,000  
張材 座：平織【ランク外 (NC-145)】  
本体：平織【ランク外 (NC-101)】

## テーブル



T ¥146,000  
張材：平織【ランク外 (NC-045)】

### ●S・SB-A027・S3

- A ¥210,000
- B ¥217,000
- C ¥221,000
- D ¥227,000
- E ¥233,000
- F ¥238,000

### ●S・SB-A027・B1

- A ¥100,000
- B ¥104,000
- C ¥106,000
- D ¥109,000
- E ¥111,000
- F ¥113,000

### ●S・SB-A027・B2

- A ¥142,000
- B ¥147,000
- C ¥151,000
- D ¥153,000
- E ¥156,000
- F ¥160,000

### ●S・SB-A027・B3

- A ¥179,000
- B ¥187,000
- C ¥193,000
- D ¥196,000
- E ¥201,000
- F ¥206,000

### ●S・SB-A027・T

- A ¥141,000
- B ¥142,000
- C ¥143,000
- D ¥144,000
- E ¥146,000
- F ¥147,000

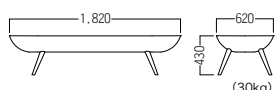
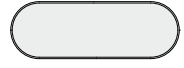
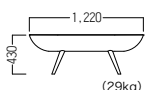
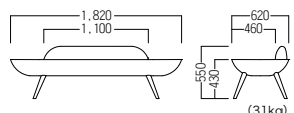
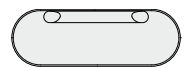

## OLIVER QUALITY



横からも座りやすいデザインで車椅子やベビーカーと同僚の方も安心して座ることができます。



足を引きやすく、立ち上がりやすい側面形状です。



形がずれにくい樹脂芯材を使用しています。

# S・SF-246

多様なシーンでご使用いただけるバリエーション豊富な木製ロビーチェアです。

フレーム：ラバーウッド成型合板・ラッカー塗装

COLOR



N



## 両肘付



S ¥ 69,500

張材：ビニールレザー [CL-20E]

### ● S・SF-246・S

- A ¥ 64,800
- B ¥ 67,100
- C ¥ 69,500
- D ¥ 71,600
- E ¥ 73,800
- F ¥ 75,500

## 全肘付



S3A ¥ 205,000

張材：ビニールレザー [CL-20E]

### ● S・SF-246・S2A

- A ¥ 130,000
- B ¥ 134,000
- C ¥ 139,000
- D ¥ 144,000
- E ¥ 147,000
- F ¥ 151,000

### ● S・SF-246・S3A

- A ¥ 191,000
- B ¥ 198,000
- C ¥ 205,000
- D ¥ 211,000
- E ¥ 218,000
- F ¥ 222,000

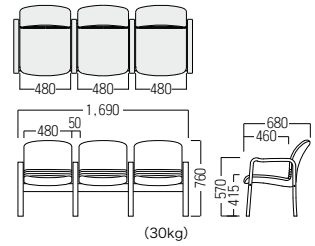
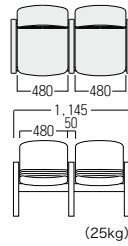
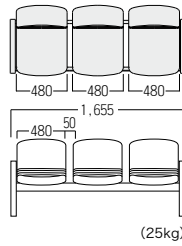
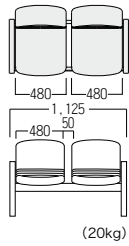
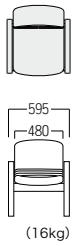

## ベンチ



B ¥ 47,900

張材：ビニールレザー [CL-20E]

### ● S・SF-246・B

- A ¥ 45,900
- B ¥ 47,000
- C ¥ 47,900
- D ¥ 48,800
- E ¥ 49,600
- F ¥ 50,400

B3 ¥ 135,000

張材：ビニールレザー [CL-20E]

### ● S・SF-246・B2

- A ¥ 91,900
- B ¥ 93,700
- C ¥ 95,600
- D ¥ 97,500
- E ¥ 99,200
- F ¥ 101,000

### ● S・SF-246・B3

- A ¥ 130,000
- B ¥ 133,000
- C ¥ 135,000
- D ¥ 138,000
- E ¥ 142,000
- F ¥ 144,000

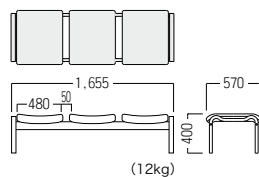
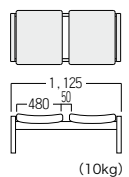
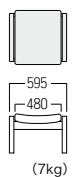

## OLIVER QUALITY



握りやすい形状で、立ち座りの動作をサポートします。



座面には耐久性のあるモールドウレタンとSバネを採用。ほどよい弾力があり、長時間でも疲れにくい座り心地です。



## Option



### ● S・OA-203・B・SH

ステッキホルダー  
(ビス固定タイプ)

¥ 1,000

本体：ポリプロピレン  
※1カ所の価格です。  
※現場取付です。

# S・SM-155

妊婦の方にやさしいハイバックローチェア。  
腰をしっかり支え、腹部の圧迫を和らげます。

外来エリア

待合ロビー

カフェ

授乳室・キッズ  
スペース

記載台



脚：ラバーウッド材・ウレタン塗装

COLOR



NB

肘なし



S ¥ 124,000  
張材 腰：ビニールレザー [CL-20D]  
背・座：ビニールレザー [CL-20A]

● S・SM-155・NB・S

- A ¥ 115,000
- B ¥ 120,000
- C ¥ 124,000
- D ¥ 130,000
- E ¥ 134,000
- F ¥ 140,000

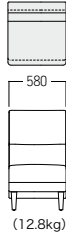

● S・SM-155・NB・S2

- A ¥ 194,000
- B ¥ 203,000
- C ¥ 213,000
- D ¥ 223,000
- E ¥ 231,000
- F ¥ 243,000

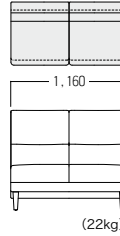

● S・SM-155・NB・S3

- A ¥ 251,000
- B ¥ 265,000
- C ¥ 279,000
- D ¥ 297,000
- E ¥ 309,000
- F ¥ 326,000

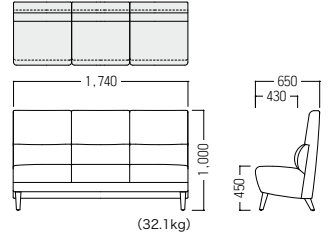

両肘付



S2R ¥ 274,000  
張材 腰：ビニールレザー [CL-20D]  
背・座：ビニールレザー [CL-20A]

● S・SM-155・NB・SR

- A ¥ 185,000
- B ¥ 194,000
- C ¥ 199,000
- D ¥ 207,000
- E ¥ 213,000
- F ¥ 221,000

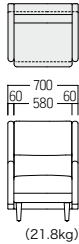

● S・SM-155・NB・S2R

- A ¥ 251,000
- B ¥ 262,000
- C ¥ 274,000
- D ¥ 287,000
- E ¥ 300,000
- F ¥ 311,000

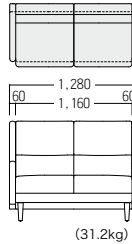

● S・SM-155・NB・S3R

- A ¥ 302,000
- B ¥ 320,000
- C ¥ 337,000
- D ¥ 356,000
- E ¥ 375,000
- F ¥ 391,000

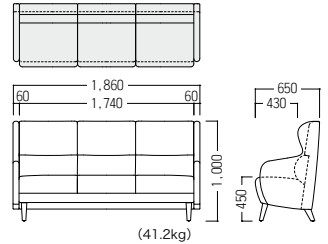

全肘付



S3A ¥ 386,000  
張材 腰：ビニールレザー [CL-20D]  
背・座：ビニールレザー [CL-20A]

● S・SM-155・NB・S2A

- A ¥ 277,000
- B ¥ 292,000
- C ¥ 305,000
- D ¥ 319,000
- E ¥ 333,000
- F ¥ 347,000

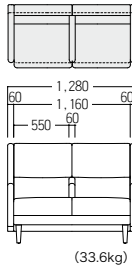

● S・SM-155・NB・S3A

- A ¥ 349,000
- B ¥ 365,000
- C ¥ 386,000
- D ¥ 405,000
- E ¥ 424,000
- F ¥ 442,000

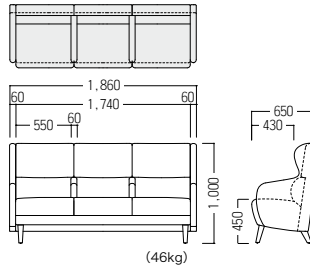

OLIVER QUALITY



妊婦の腰をしっかり支える形状で、腹部の圧迫を軽減します。



肘付の背形状には肩を変えられるウィングバックを採用。肘は立ち上がる際の動作をサポートします。



背合わせで座っても頭が当たらない安全なハイバック仕様。





## S・SB-D500

アルミと木部がすっきりと一体化し、人の動作をスムーズにする「なめらかな」デザイン。

握りやすく、立ち上がりやすい安全性のある肘形状。

もたれた時の快適さを考慮したシートの角度。

シャープでコンパクトな設計だが、座る人への気遣いが随所に施され、空間に心地よさをプラスする。



フレーム：アルミダイキャスト  
PL：ミラー仕上、BK：粉体塗装(ブラック)  
ビーム：スチール・粉体塗装

背 NA：ラバーウッド成型合板(表面ビーチ)・ウレタン塗装  
BR：ラバーウッド成型合板(表面ウォールナット)・ウレタン塗装  
肘木部 NA：ビーチ材・ウレタン塗装  
BR：ウォールナット材・ウレタン塗装

※ビーチ材は、特注でFSC®認定材へ変更可能です。詳しくはお問い合わせください。

## 〔品番記入方法〕

● S・SB-D500・□・□・□

①アイテム    ②背面の仕様    ③木部・フレームカラー

- ①アイテムを (S2A/S3A/S4A/S2R/S3R/S4R/S2AL/S3AL/S4AL) よりお選びください。  
 ②背面の仕様を (A: 背合板/B: 張りぐるみ) よりお選びください。  
 ③木部・フレームカラーを (NA・PL/BR・BK) よりお選びください。

## 〔記入例〕

● S・SB-D500・S2A・A・NA・PL

※木部・フレーム・背面の組み合わせについて、記載のないものは、特注仕様となります。別途お問い合わせください。

## ②背面の仕様



A  
背合板

B  
張りぐるみ

## ③木部・フレームカラー

木部	NA	BR
	ナチュラル	ブラウン
フレームカラー	PL	BK
	ミラー仕上げ	ブラック

※木部・フレームカラーの  
組合せ変更はできません。



S3R・A・NA・PL 張材: ビニールレザー [BL-1363]

## OLIVER QUALITY



ピーチ・ミラー仕上げ、ウォールナット・ブラック塗装の2色展開です。



肘形状は前傾しており、手のひらで、「押す」「握る」とどちらの使い方も可能です。



脚の下方は広く開いており、清掃が容易です。



デザイン性を考慮した脚端形状

## Option



テーブルも取付が可能です。  
※詳しくはお問い合わせください。



ビーム角パイプを挟みこむ形でパーティションを固定することができます。  
※写真は取付イメージです。

## ビーム取付型パーティション

● S・OA-D534・PT・A

60×30ビーム用

¥49,500 (1台)

W70・D485・H950

本体: t5ポリカーボネート

フレーム: スチール・粉体塗装

※アルコールで清掃する場合は、原液ではなく適切な濃度に希釈したものをご使用ください。樹脂が白くなるケースや割れの原因となります。

全肘付



●S-SB-D500・S2A・A・□

A: 背合板 NA・PL	A: 背合板 BR・BK
A ￥276,000	A ￥299,000
B ￥278,000	B ￥303,000
C ￥281,000	C ￥305,000
D ￥284,000	D ￥307,000
E ￥286,000	E ￥309,000
F ￥288,000	F ￥311,000



●S-SB-D500・S3A・A・□

A: 背合板 NA・PL	A: 背合板 BR・BK
A ￥369,000	A ￥404,000
B ￥372,000	B ￥407,000
C ￥375,000	C ￥410,000
D ￥380,000	D ￥414,000
E ￥383,000	E ￥417,000
F ￥386,000	F ￥421,000



●S-SB-D500・S4A・A・□

A: 背合板 NA・PL	A: 背合板 BR・BK
A ￥474,000	A ￥521,000
B ￥480,000	B ￥526,000
C ￥484,000	C ￥530,000
D ￥488,000	D ￥536,000
E ￥493,000	E ￥540,000
F ￥498,000	F ￥545,000

●S-SB-D500・S2A・B・□

B: 張りぐるみ NA・PL	B: 張りぐるみ BR・BK
A ￥263,000	A ￥270,000
B ￥266,000	B ￥273,000
C ￥270,000	C ￥276,000
D ￥273,000	D ￥279,000
E ￥276,000	E ￥284,000
F ￥279,000	F ￥287,000

●S-SB-D500・S3A・B・□

B: 張りぐるみ NA・PL	B: 張りぐるみ BR・BK
A ￥355,000	A ￥365,000
B ￥361,000	B ￥370,000
C ￥365,000	C ￥374,000
D ￥370,000	D ￥380,000
E ￥374,000	E ￥384,000
F ￥380,000	F ￥388,000

●S-SB-D500・S4A・B・□

B: 張りぐるみ NA・PL	B: 張りぐるみ BR・BK
A ￥453,000	A ￥465,000
B ￥460,000	B ￥471,000
C ￥465,000	C ￥477,000
D ￥471,000	D ￥483,000
E ￥477,000	E ￥488,000
F ￥483,000	F ￥494,000

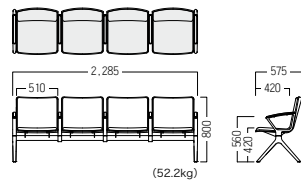
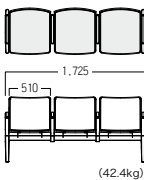
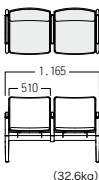

両肘付 (中間肘なし)



●S-SB-D500・S2R・A・□

A: 背合板 NA・PL	A: 背合板 BR・BK
A ￥234,000	A ￥257,000
B ￥237,000	B ￥260,000
C ￥239,000	C ￥263,000
D ￥241,000	D ￥265,000
E ￥244,000	E ￥267,000
F ￥246,000	F ￥270,000



●S-SB-D500・S3R・A・□

A: 背合板 NA・PL	A: 背合板 BR・BK
A ￥292,000	A ￥327,000
B ￥295,000	B ￥330,000
C ￥298,000	C ￥333,000
D ￥303,000	D ￥337,000
E ￥306,000	E ￥341,000
F ￥309,000	F ￥344,000



●S-SB-D500・S4R・A・□

A: 背合板 NA・PL	A: 背合板 BR・BK
A ￥363,000	A ￥409,000
B ￥367,000	B ￥414,000
C ￥372,000	C ￥419,000
D ￥376,000	D ￥424,000
E ￥382,000	E ￥428,000
F ￥386,000	F ￥432,000

●S-SB-D500・S2R・B・□

B: 張りぐるみ NA・PL	B: 張りぐるみ BR・BK
A ￥220,000	A ￥228,000
B ￥224,000	B ￥231,000
C ￥228,000	C ￥234,000
D ￥231,000	D ￥238,000
E ￥234,000	E ￥241,000
F ￥238,000	F ￥245,000

●S-SB-D500・S3R・B・□

B: 張りぐるみ NA・PL	B: 張りぐるみ BR・BK
A ￥278,000	A ￥286,000
B ￥284,000	B ￥290,000
C ￥288,000	C ￥295,000
D ￥293,000	D ￥299,000
E ￥297,000	E ￥305,000
F ￥303,000	F ￥309,000

●S-SB-D500・S4R・B・□

B: 張りぐるみ NA・PL	B: 張りぐるみ BR・BK
A ￥342,000	A ￥349,000
B ￥348,000	B ￥354,000
C ￥353,000	C ￥361,000
D ￥359,000	D ￥366,000
E ￥365,000	E ￥372,000
F ￥371,000	F ￥377,000

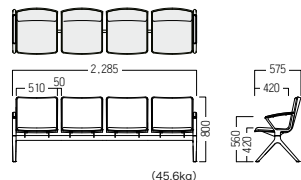
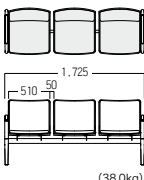
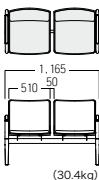

肘なし



●S・SB-D500・S2AL・A・□

A: 背合板 NA・PL	A: 背合板 BR・BK
A ¥172,000	A ¥195,000
B ¥174,000	B ¥197,000
C ¥176,000	C ¥199,000
D ¥178,000	D ¥201,000
E ¥180,000	E ¥205,000
F ¥183,000	F ¥207,000



●S・SB-D500・S3AL・A・□

A: 背合板 NA・PL	A: 背合板 BR・BK
A ¥229,000	A ¥264,000
B ¥232,000	B ¥267,000
C ¥235,000	C ¥271,000
D ¥239,000	D ¥274,000
E ¥242,000	E ¥277,000
F ¥246,000	F ¥281,000



●S・SB-D500・S4AL・A・□

A: 背合板 NA・PL	A: 背合板 BR・BK
A ¥299,000	A ¥347,000
B ¥305,000	B ¥351,000
C ¥309,000	C ¥355,000
D ¥314,000	D ¥361,000
E ¥318,000	E ¥365,000
F ¥323,000	F ¥370,000

●S・SB-D500・S2AL・B・□

B: 張りぐるみ NA・PL	B: 張りぐるみ BR・BK
A ¥157,000	A ¥157,000
B ¥161,000	B ¥161,000
C ¥164,000	C ¥164,000
D ¥168,000	D ¥168,000
E ¥172,000	E ¥172,000
F ¥175,000	F ¥175,000

●S・SB-D500・S3AL・B・□

B: 張りぐるみ NA・PL	B: 張りぐるみ BR・BK
A ¥216,000	A ¥216,000
B ¥220,000	B ¥220,000
C ¥226,000	C ¥226,000
D ¥230,000	D ¥230,000
E ¥234,000	E ¥234,000
F ¥239,000	F ¥239,000

●S・SB-D500・S4AL・B・□

B: 張りぐるみ NA・PL	B: 張りぐるみ BR・BK
A ¥278,000	A ¥278,000
B ¥285,000	B ¥285,000
C ¥290,000	C ¥290,000
D ¥296,000	D ¥296,000
E ¥303,000	E ¥303,000
F ¥308,000	F ¥308,000

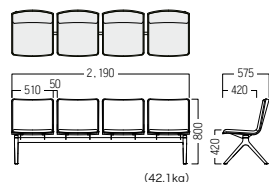
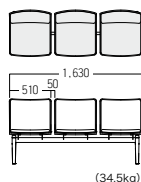
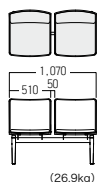

S3R・A・NA・PL 張材：ビニールレザー [CL-350]

※価格は税抜価格を表記しています。消費税を別途承ります。 緑文字はグリーン購入法適合商品です。



S・SB-B380 

薄くすっきりしたデザインでスタイリッシュなロビーチェア。  
豊富なパーツ展開で幅広いバリエーションからお選びいただけます。



セット価格 ¥598,600 S・SB-B380・S4 S・OA-B380・EA S・OA-B380・MA 張材：ビニールレザー [BL-11G/H]

フレーム：アルミ・粉体塗装  
天板：フェノール樹脂  
電源タイプ：各テーブルAC100V×1口  
USBポート2A×2口付  
プレーカーがベンチ1台につき、1個付属しています。  
張材：ビニールレザー [BL-11G/H/K]

COLOR



BK

テーブルなし



S3 ¥ 405,000  
張材：ビニールレザー [BL-11G]



S4 ¥ 498,000  
張材：ビニールレザー [BL-11G/H]



● S・SB-B380・S3

- A ¥ 400,000
- B ¥ 405,000
- C ¥ 409,000
- D ¥ 414,000
- E ¥ 419,000
- F ¥ 424,000

● S・SB-B380・S4

- A ¥ 492,000
- B ¥ 498,000
- C ¥ 504,000
- D ¥ 509,000
- E ¥ 516,000
- F ¥ 521,000

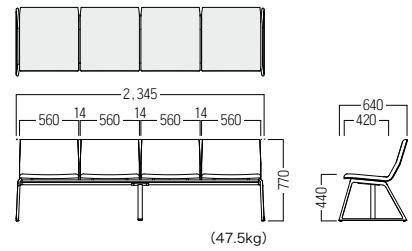
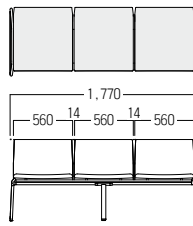

全肘付



3人掛全肘付  
セット価格 ¥ 535,400

- S・SB-B380・S3
  - S・OA-B380・EA
  - S・OA-B380・MA ×2
- W1,790・D640・H770・SH440・AH555 (42.5kg)

4人掛全肘付  
セット価格 ¥ 658,200

- S・SB-B380・S4
  - S・OA-B380・EA
  - S・OA-B380・MA ×3
- W2,365・D640・H770・SH440 (53.5kg)

OLIVER QUALITY



Option

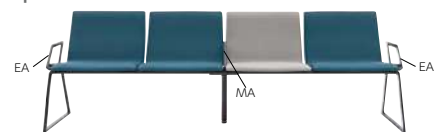

- S・OA-B380・EA  
両肘 (左右1セット)  
¥ 70,800  
W130・D420・H195 ×2  
主材：アルミ・粉体塗装
- S・OA-B380・MA  
中間肘  
¥ 29,800  
W60・D400・H180  
主材：アルミ・粉体塗装

※価格は税抜価格を表記しています。消費税を別途承ります。 緑文字はグリーン購入法適合商品です。

W260 テーブル付



ノーマルタイプ  
S2T ¥ 353,000  
張材：ビニールレザー [BL-11G]



充電タイプ  
S3CT ¥ 783,000  
張材：ビニールレザー [BL-11G]



ノーマルタイプ  
S4T ¥ 662,000  
張材：ビニールレザー [BL-11G/H]

ノーマルタイプ (T)

●S・SB-B380・S2T		●S・SB-B380・S3T		●S・SB-B380・S4T	
A	¥ 351,000	A	¥ 546,000	A	¥ 657,000
B	¥ 353,000	B	¥ 550,000	B	¥ 662,000
C	¥ 355,000	C	¥ 556,000	C	¥ 668,000
D	¥ 358,000	D	¥ 560,000	D	¥ 674,000
E	¥ 361,000	E	¥ 564,000	E	¥ 680,000
F	¥ 363,000	F	¥ 569,000	F	¥ 685,000

充電タイプ (CT)

●S・SB-B380・S2CT		●S・SB-B380・S3CT		●S・SB-B380・S4CT	
A	¥ 468,000	A	¥ 779,000	A	¥ 1,007,000
B	¥ 470,000	B	¥ 783,000	B	¥ 1,012,000
C	¥ 472,000	C	¥ 789,000	C	¥ 1,018,000
D	¥ 474,000	D	¥ 793,000	D	¥ 1,024,000
E	¥ 477,000	E	¥ 798,000	E	¥ 1,030,000
F	¥ 480,000	F	¥ 802,000	F	¥ 1,035,000

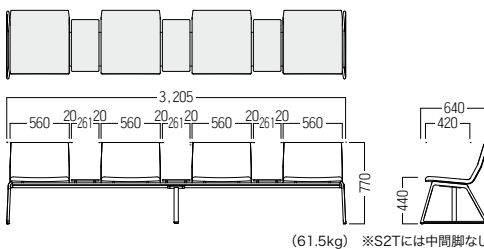
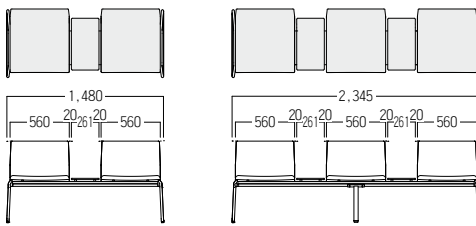

W550 テーブル付



ノーマルタイプ  
S2W ¥ 420,000  
張材：ビニールレザー [BL-11K]



充電タイプ  
S3CW ¥ 683,000  
張材：ビニールレザー [BL-11H/K]

ノーマルタイプ (W)

●S・SB-B380・S2W		●S・SB-B380・S3W	
A	¥ 417,000	A	¥ 516,000
B	¥ 420,000	B	¥ 520,000
C	¥ 422,000	C	¥ 525,000
D	¥ 425,000	D	¥ 529,000
E	¥ 427,000	E	¥ 534,000
F	¥ 429,000	F	¥ 539,000

充電タイプ (CW)

●S・SB-B380・S2CW		●S・SB-B380・S3CW	
A	¥ 581,000	A	¥ 679,000
B	¥ 583,000	B	¥ 683,000
C	¥ 585,000	C	¥ 688,000
D	¥ 587,000	D	¥ 693,000
E	¥ 590,000	E	¥ 697,000
F	¥ 592,000	F	¥ 702,000

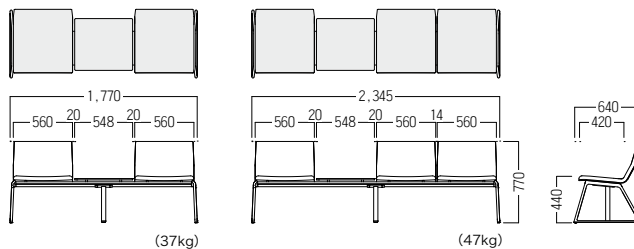

充電タイプ  
中間脚からケーブルが出ています。



L2W+EA 張材：平織[ランク外(T-7165)] ¥965,000

シェーズロング W550 テーブル付



充電タイプ・両肘付  
L2CW+EA ¥ 937,800  
張材：ビニールレザー[BL-12R]

ノーマルタイプ (W)

●S・SB-B380・L2W

- A ¥ 697,000
- B ¥ 703,000
- C ¥ 708,000
- D ¥ 714,000
- E ¥ 719,000
- F ¥ 725,000

充電タイプ (CW)

●S・SB-B380・L2CW

- A ¥ 860,000
- B ¥ 867,000
- C ¥ 872,000
- D ¥ 878,000
- E ¥ 883,000
- F ¥ 889,000

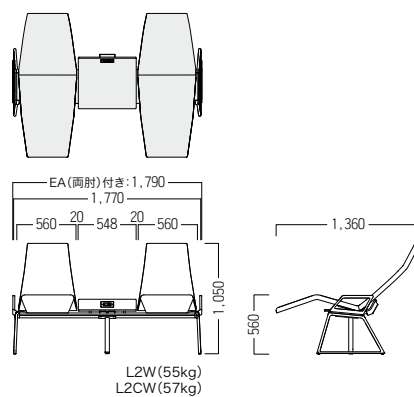



# S・SB-6490B



木の温もりを感じさせる成型合板に、剛性の高いアルミ脚を組み合わせたリラックスできるロビーチェア。



S4 張材：ソフトレザー [FL-01J] ¥480,000

背・座：ビーチ成型合板・ウレタン塗装  
脚：アルミダイキャスト・ミラー仕上  
肘：ビーチ材・ウレタン塗装

COLOR



品番の□に木部カラーをご指定ください。

## 全肘付



S3A ¥461,000  
張材：ビニールレザー [CL-20A]

## 肘なし



S4 ¥463,000  
張材 背：ビニールレザー [CL-34A]  
座：ビニールレザー [CL-34N]

### ● S・SB-6490B・□・S3A

- A ¥452,000
- B ¥458,000
- C ¥461,000
- D ¥464,000
- E ¥468,000
- F ¥471,000

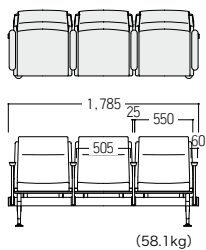

### ● S・SB-6490B・□・S4A

- A ¥569,000
- B ¥575,000
- C ¥580,000
- D ¥584,000
- E ¥589,000
- F ¥594,000

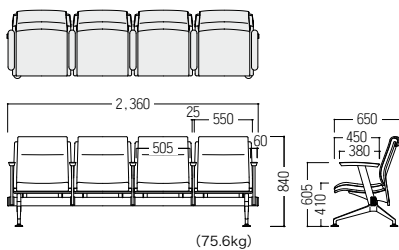

### ● S・SB-6490B・□・S3

- A ¥359,000
- B ¥364,000
- C ¥367,000
- D ¥372,000
- E ¥375,000
- F ¥381,000

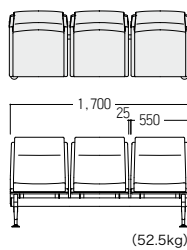

### ● S・SB-6490B・□・S4

- A ¥452,000
- B ¥459,000
- C ¥463,000
- D ¥469,000
- E ¥473,000
- F ¥480,000

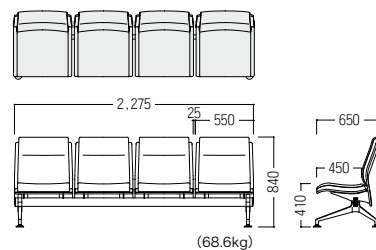

## OLIVER QUALITY



シートや背合板は、身体にフィットする丸みのある形状を採用しています。



背と座の間に隙間を設けた設計はゴミが溜まりにくく、清掃も容易で衛生的です。



座と背には耐久性のあるモールドウレタンを採用。ほどよい弾力があり、長時間でも疲れにくい座り心地です。

## Option



座板背板同士の隙間を埋めるオプションパーツも製作可能です。  
※詳細はお問い合わせください。



テーブルも取り付け可能です。



ビーム角パイプを挟みこむ形でパーティションを固定することができます。  
※写真は取付イメージです。

ビーム取付型パーティション  
● S・OA-D534・PT・B  
80×40ビーム用  
¥49,500 (1台)

W70・D485・H950  
本体：t5ポリカーボネート  
フレーム：スチール・粉体塗装

※アルコールで清掃する場合は、原液ではなく適切な濃度に希釈したものをご使用ください。樹脂が白くなるケースや割れの原因となります。

# S・SB-6481B

オーバル形状のスリットとシャープなアルミ脚で、  
軽快なボックススタイルに仕上げたロビーチェア。



※写真は参考張地です。

背・座：ビーチ成型合板・ウレタン塗装  
脚：アルミダイキャスト・ミラー仕上  
肘：ビーチ材・ウレタン塗装

COLOR  
  
NB

## 全肘付



S3A ¥418,000  
張材：ビニールレザー [CL-15I]

## 肘なし



S4 ¥410,000  
張材：ビニールレザー [CL-15I]

### ● S・SB-6481B・NB・S3A

- A ¥410,000
- B ¥414,000
- C ¥418,000
- D ¥421,000
- E ¥424,000
- F ¥428,000

### ● S・SB-6481B・NB・S4A

- A ¥509,000
- B ¥516,000
- C ¥520,000
- D ¥524,000
- E ¥530,000
- F ¥534,000

### ● S・SB-6481B・NB・S3

- A ¥320,000
- B ¥326,000
- C ¥329,000
- D ¥333,000
- E ¥336,000
- F ¥340,000

### ● S・SB-6481B・NB・S4

- A ¥398,000
- B ¥404,000
- C ¥410,000
- D ¥414,000
- E ¥420,000
- F ¥424,000

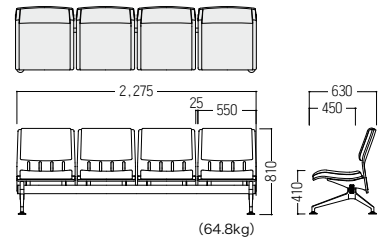
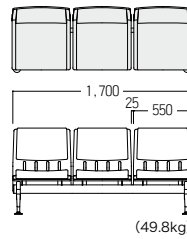
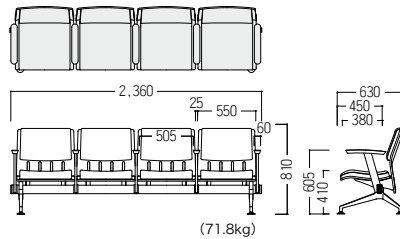
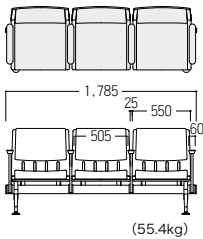

## OLIVER QUALITY



シートや背合板は、身体にフィットする丸みのある形状を採用しています。



背と座の間に隙間を設けた設計はゴミが溜まりにくく、清掃も容易で衛生的です。



座と背には耐久性のあるモールドウレタンを採用。ほどよい弾力があり長時間でも疲れにくい座り心地です。

## Option



座板背板同士の隙間を埋めるオプションパーツも製作可能です。  
※詳細はお問い合わせください。



テーブルも取り付け可能です。



### ビーム取付型パーティション

#### ● S・OA-D534-PT・B

80×40ビーム用  
¥49,500 (1台)

W70・D485・H950

本体：t5ポリカーボネート

フレーム：スチール・粉体塗装

※アルコールで清掃する場合は、原液ではなく適切な濃度に希釈したものをご使用ください。樹脂が白くなるケースや割れの原因となります。

※写真は取付イメージです。

# S・SB-799C



美しいバックスタイルと  
快適な座り心地を備えたハイクラス待合ロビーチェア。



S3 張材：ビニールレザー [CL-20A]

背・肘：ビーチ成型合板(表面人工突板オーク柾目柄)・ウレタン塗装  
脚：アルミダイキャスト・ミラー仕上

COLOR



NA



¥ 355,000

張材：ソフトレザー [背：BL-12B/R 座：BL-12P]

## ● S・SB-799C・S3

- A ¥ 351,000
- B ¥ 355,000
- C ¥ 360,000
- D ¥ 366,000
- E ¥ 371,000
- F ¥ 377,000

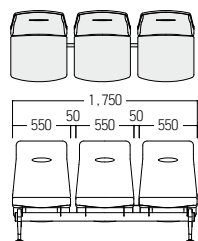

(40.8kg)



¥ 460,000

張材：ソフトレザー [背：BL-12B/R 座：BL-12P]

## ● S・SB-799C・S4

- A ¥ 454,000
- B ¥ 460,000
- C ¥ 466,000
- D ¥ 474,000
- E ¥ 480,000
- F ¥ 486,000

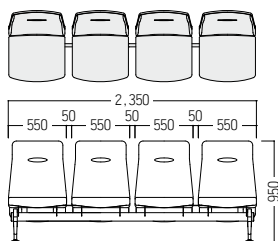

(52.5kg)

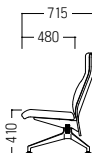

## Option

- S・SB-799C・RH 右肘
  - S・SB-799C・LH 左肘
  - S・SB-799C・SH 中間肘
- 主材：ビーチ成型合板(表面人工突板オーク柾目柄)  
ウレタン塗装  
※後付けはできません。必ずロビーチェアを  
発注する際にご注文ください。

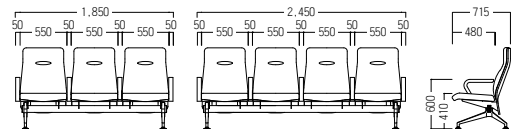

## ● S・OA-D534・PT・B

80×40ビーム用  
¥ 49,500 (1台)  
W70・D485・H950  
本体：t5ポリカーボネート  
フレーム：スチール・粉体塗装  
※アルコールで清掃する場合は、原液ではなく適切な濃度に希釈したものをご使用ください。樹脂が白くなるケースや割れの原因となります。

ビーム角パイプを挟みこむ形でパーティションを固定することができます。  
※写真は取付イメージです。

## OLIVER QUALITY



座と背の間に隙間を設けた設計は、ホコリやゴミなどが溜まりにくく衛生的です。



背の構造材には、人の身体にフィットする3次曲線の成型合板を使用しています。



座と背には耐久性のあるモールドウレタンを採用。ほどよい弾力があり長時間でも疲れにくい座り心地です。

# S・SB-242A

脚：スチールパイプ・焼付塗装  
天板：メラミン化粧板・樹脂エッジ



S3 ¥191,000  
張材：平織【CF-09E】

## ●S・SB-242A・S2

- A ¥133,000
- B ¥139,000
- C ¥142,000
- D ¥146,000
- E ¥151,000
- F ¥156,000

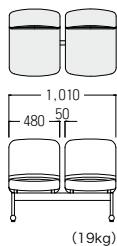

## ●S・SB-242A・S3

- A ¥177,000
- B ¥184,000
- C ¥191,000
- D ¥198,000
- E ¥205,000
- F ¥211,000

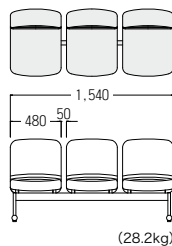

## ●S・SB-242A・S4

- A ¥233,000
- B ¥241,000
- C ¥250,000
- D ¥257,000
- E ¥265,000
- F ¥272,000

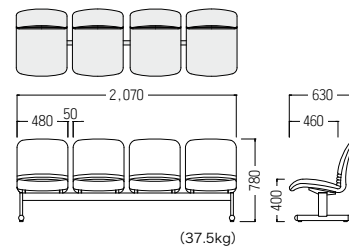

## テーブル付



S3T ¥169,000  
張材：平織【CF-09E】

## ●S・SB-242A・S2T

- A ¥116,000
- B ¥118,000
- C ¥120,000
- D ¥121,000
- E ¥123,000
- F ¥125,000

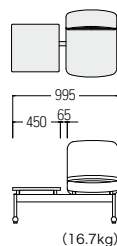

## ●S・SB-242A・S3T

- A ¥162,000
- B ¥166,000
- C ¥169,000
- D ¥174,000
- E ¥177,000
- F ¥180,000

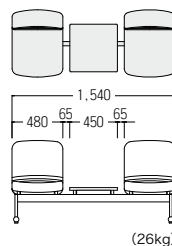

## ●S・SB-242A・S4T

- A ¥215,000
- B ¥219,000
- C ¥226,000
- D ¥233,000
- E ¥240,000
- F ¥245,000

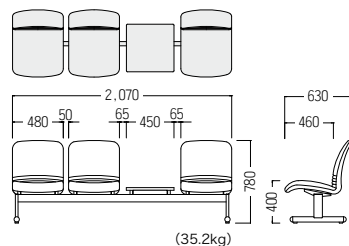

## OLIVER QUALITY



座面には耐久性のあるモールドウレタンとSパネを採用。ほどよい弾力があり、長時間でも疲れにくい座り心地です。



テーブルはどの位置でも取り付け可能です。  
(テーブル寸法：W450・D450・t24)



# S・SB-798B



再生樹脂



なめらかなカーブが身体の曲線にフィットし、  
包み込まれるような座り心地のロビーチェア。



S3 張材：ビニールレザー【背：CL-20A 座：CL-20P 腰・背裏：ランク外(L-8279)】¥234,000

脚：アルミダイキャスト・ミラー仕上  
肘：ビーチ材・ウレタン塗装(NB) 楕円パイプ・粉体塗装  
テーブル：メラミン化粧合板・MDF(NB)

## 両肘付



S3A ¥308,000  
張材：ビニールレザー 背：【CL-20A】 座：【CL-20Q】 腰・背裏：【CL-20X】

### ●S・SB-798B・S3A

- A ¥290,000
- B ¥298,000
- C ¥308,000
- D ¥317,000
- E ¥327,000
- F ¥336,000

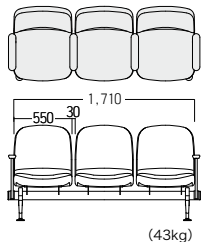

(43kg)

## OLIVER QUALITY

シートの芯材に再生PPシェルを採用した身体にフィットする背形状。座幅550mmのシートや深い背もたれで、疲れにくく包まれるような座り心地です。



### ●S・SB-798B・S4A

- A ¥352,000
- B ¥366,000
- C ¥377,000
- D ¥391,000
- E ¥405,000
- F ¥416,000

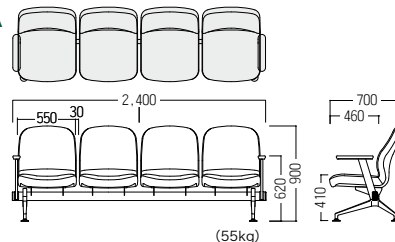

(55kg)

## Option

中間肘は幅70mmのしっかり握れるサイズです。



### ●S・SB-798B・NB・H

中間肘 ¥26,300 ※1ヶ所  
肘部：ビーチ材・ウレタン塗装(NB)  
楕円パイプ支柱



オプションで中間肘付仕様にすることができます。  
※後付はできません。必ずロビーチェアを発注する際にご注文ください。



### ●S・OA-D534・PT・B

80×40ビーム用 ¥49,500 (1台)  
W70・D485・H950  
本体：t5ポリカーボネート  
フレーム：スチール・粉体塗装

ビーム角パイプを挟みこむ形でパーティションを固定することができます。  
※写真は取付イメージです。

※アルコールで清掃する場合は、原液ではなく適切な濃度に希釈したものをご使用ください。樹脂が白くなるケースや割れの原因となります。

肘なし



¥ 172,000

張材：ビニールレザー  
背：[CL-20A] 座：[CL-20Q] 腰・背裏：[CL-20X]

● S-SB-798B-S2

- A ¥ 162,000
- B ¥ 167,000
- C ¥ 172,000
- D ¥ 176,000
- E ¥ 180,000
- F ¥ 187,000

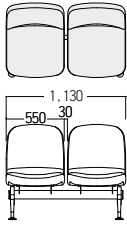

(29kg)



¥ 234,000

張材：ビニールレザー  
背：[CL-20A] 座：[CL-20Q] 腰・背裏：[CL-20X]

● S-SB-798B-S3

- A ¥ 217,000
- B ¥ 226,000
- C ¥ 234,000
- D ¥ 244,000
- E ¥ 252,000
- F ¥ 260,000

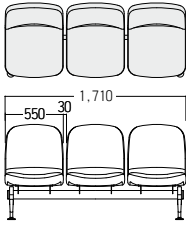

(40.8kg)

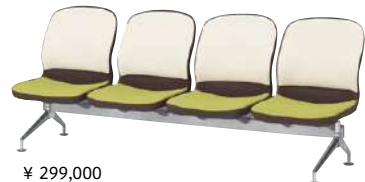

¥ 299,000

張材：ビニールレザー  
背：[CL-20A] 座：[CL-20Q] 腰・背裏：[CL-20X]

● S-SB-798B-S4

- A ¥ 276,000
- B ¥ 289,000
- C ¥ 299,000
- D ¥ 311,000
- E ¥ 323,000
- F ¥ 336,000

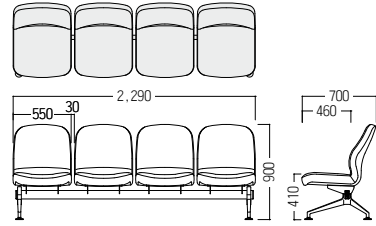

(52.5kg)

ベンチ



¥ 131,000

張材：ビニールレザー [CL-20A/X]

● S-SB-798B-B2

- A ¥ 123,000
- B ¥ 128,000
- C ¥ 131,000
- D ¥ 135,000
- E ¥ 139,000
- F ¥ 142,000

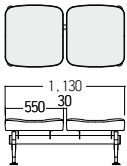

(22.2kg)



¥ 172,000

張材：ビニールレザー [CL-20A/X]

● S-SB-798B-B3

- A ¥ 161,000
- B ¥ 167,000
- C ¥ 172,000
- D ¥ 177,000
- E ¥ 182,000
- F ¥ 190,000

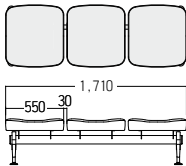

(30.5kg)



¥ 217,000

張材：ビニールレザー [CL-20A/X]

● S-SB-798B-B4

- A ¥ 201,000
- B ¥ 210,000
- C ¥ 217,000
- D ¥ 224,000
- E ¥ 234,000
- F ¥ 242,000

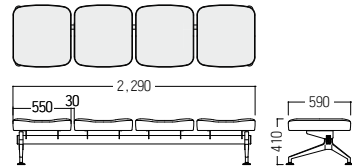

(38.8kg)

テーブル付

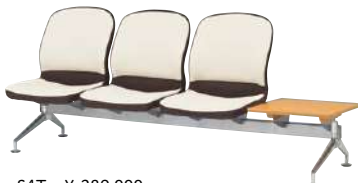

S4T ¥ 289,000

張材：ビニールレザー 背・座：[CL-20A] 腰・背裏：[CL-20X]

● S-SB-798B-S3T

- A ¥ 200,000
- B ¥ 205,000
- C ¥ 209,000
- D ¥ 212,000
- E ¥ 216,000
- F ¥ 219,000

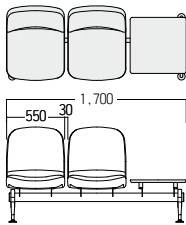

(38kg)



● S-SB-798B-S4T

- A ¥ 270,000
- B ¥ 278,000
- C ¥ 289,000
- D ¥ 296,000
- E ¥ 305,000
- F ¥ 314,000

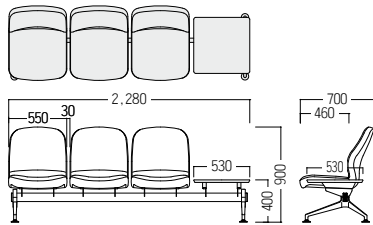

(50kg)



B4T ¥ 216,000

張材：ビニールレザー [CL-20A/X]

● S-SB-798B-B3T

- A ¥ 162,000
- B ¥ 164,000
- C ¥ 167,000
- D ¥ 169,000
- E ¥ 172,000
- F ¥ 174,000

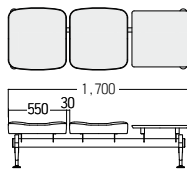

(31kg)

● S-SB-798B-B4T

- A ¥ 205,000
- B ¥ 210,000
- C ¥ 216,000
- D ¥ 220,000
- E ¥ 226,000
- F ¥ 230,000

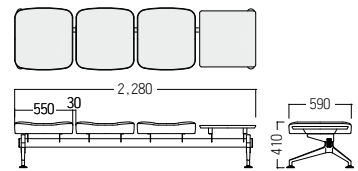

(39kg)

\*上記のランク表は背と座を同一の張材で張った価格です。

\*価格は税抜価格を表記しています。消費税を別途承ります。 緑文字はグリーン購入法適合商品です。

# S・SB-143B



総奥行サイズ 545mm のコンパクト設計でも抜群の座り心地。  
患者さんの体格に合わせて、座高サイズを 3 種類からお選びいただけます。



S3・M 張材：ビニールレザー [CL-26H]

[ 品番記入方法 ]

● S・SB-143B・□・□

①アイテム ②座高サイズ

- ①アイテムを右記 (S2A/S3A/S4A/S2/S3/S4) より選んでください。
- ②座高サイズを下記 (L/M/H) より選んでください。



## OLIVER QUALITY



座の奥行サイズ 545mm のコンパクト設計。有効座奥行サイズ 480mm でも狭く感じない快適な座り心地です。



背もたれには身体をやさしく保持する S バネを採用。座面には耐久性のあるモールドウレタンを採用。ほどよい弾力があり、長時間でも疲れにくい座り心地です。



立ち上がりの動作をサポートする肘付タイプ。幅 70mm のしっかり磨れるサイズです。



座面奥部分を高くした形状は、ゴミが溜まりにくく、清掃も容易で衛生的です。

患者さんの体格に合わせて座高サイズを3種類からお選びいただけます。

※ Hタイプはオプション対応です。納期については都度お問い合わせください。



Lタイプ (SH380)

小柄な方や高齢者が使いやすいロータイプ。



Mタイプ (SH410)

標準の体格の方が座りやすいスタンダードタイプ

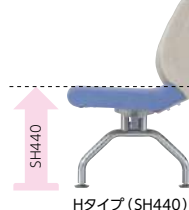

Hタイプ (SH440)

膝や足の悪い患者さんが使いやすいハイタイプ。

脚：φ38.1スチールパイプ・焼付塗装（サテンシルバー）  
肘：ビーチ材・ウレタン塗装  
張材：ビニールレザー〔背：CL-35A 座：CL-35P〕

Option



ビーム取付型パーティション  
●S・OA-D534・PT・A  
60×30ビーム用  
¥49,500（1台）

W70・D485・H950  
本体：t5ポリカーボネート  
フレーム：スチール・粉体塗装

※アルコールで清掃する場合は、原液ではなく適切な濃度に希釈したものをご使用ください。樹脂が白くなるケースや割れの原因となります。

ビーム角パイプを挟みこむ形でパーティションを固定することができます。  
※写真は取付イメージです。

肘なし



S2・M ¥186,000

●S・SB-143B・S2・□

- A ¥176,000
- B ¥179,000
- C ¥186,000
- D ¥190,000
- E ¥195,000
- F ¥198,000



S3・M ¥242,000

●S・SB-143B・S3・□

- A ¥228,000
- B ¥235,000
- C ¥242,000
- D ¥249,000
- E ¥254,000
- F ¥261,000



S4・M ¥343,000

●S・SB-143B・S4・□

- A ¥326,000
- B ¥334,000
- C ¥343,000
- D ¥351,000
- E ¥362,000
- F ¥371,000

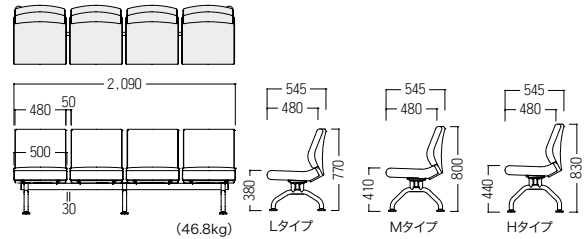
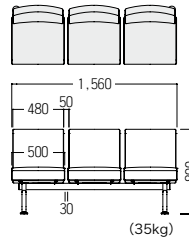
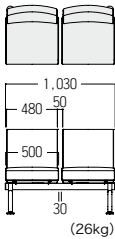

全肘付



S2A・M ¥239,000

●S・SB-143B・S2A・□

- A ¥229,000
- B ¥234,000
- C ¥239,000
- D ¥244,000
- E ¥248,000
- F ¥252,000



S3A・M ¥319,000

●S・SB-143B・S3A・□

- A ¥307,000
- B ¥312,000
- C ¥319,000
- D ¥327,000
- E ¥333,000
- F ¥339,000



S4A・M ¥432,000

●S・SB-143B・S4A・□

- A ¥415,000
- B ¥424,000
- C ¥432,000
- D ¥442,000
- E ¥450,000
- F ¥461,000

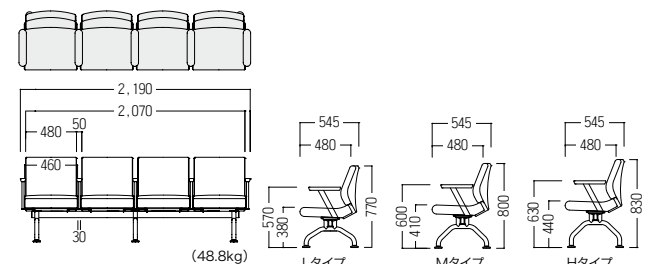
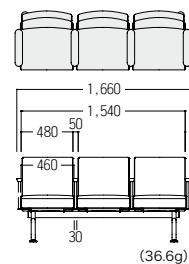
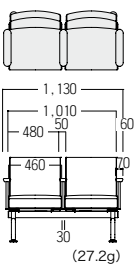

※価格は税抜価格を表記しています。消費税を別途承ります。 緑文字はグリーン購入法適合商品です。



# S・SB-880B



再生樹脂

しなやかな弾力で身体を支えるロビーチェア。  
ミラー仕上げのアルミダイキャスト脚でスタイリッシュに。



背・座：再生ポリプロピレン芯材  
脚：アルミダイキャスト・ミラー仕上  
肘：ビーチ材・ウレタン塗装

肘なし



¥ 140,000  
張材：ビニールレザー [CL-20P]

● S・SB-880B・S2

- A ¥ 132,000
- B ¥ 136,000
- C ¥ 140,000
- D ¥ 143,000
- E ¥ 147,000
- F ¥ 151,000

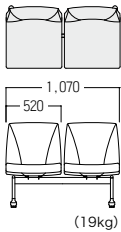

¥ 182,000  
張材：ビニールレザー [CL-20P]

● S・SB-880B・S3

- A ¥ 171,000
- B ¥ 176,000
- C ¥ 182,000
- D ¥ 188,000
- E ¥ 194,000
- F ¥ 198,000

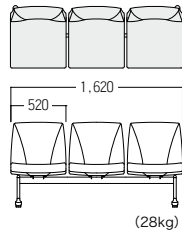

¥ 220,000  
張材：ビニールレザー [CL-20P]

● S・SB-880B・S4

- A ¥ 209,000
- B ¥ 215,000
- C ¥ 220,000
- D ¥ 227,000
- E ¥ 232,000
- F ¥ 238,000

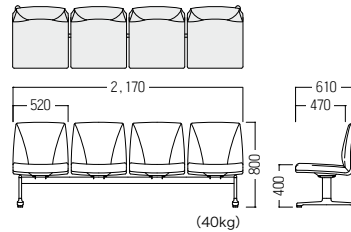

全肘付



¥ 248,000  
張材：ビニールレザー [CL-20Q]

● S・SB-880B・S3A

- A ¥ 235,000
- B ¥ 241,000
- C ¥ 248,000
- D ¥ 252,000
- E ¥ 259,000
- F ¥ 264,000

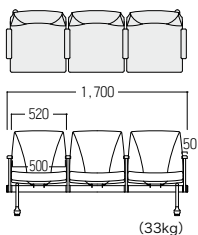

¥ 304,000  
張材：ビニールレザー [CL-20Q]

● S・SB-880B・S4A

- A ¥ 292,000
- B ¥ 297,000
- C ¥ 304,000
- D ¥ 310,000
- E ¥ 316,000
- F ¥ 322,000

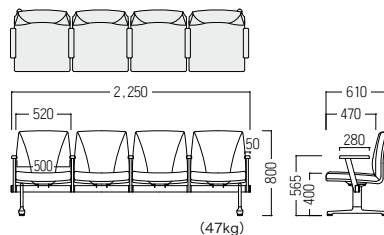

Option



ビーム取付型パーティション  
● S・OA-D534・PT・A  
60×30ビーム用  
¥ 49,500 (1台)

W70・D485・H950  
本体：E5ポリカーボネート  
フレーム：スチール・粉体塗装

ビーム角パイプを挟みこむ形でパーティションを固定することができます。  
※写真は取付イメージです。

※アルコールで清掃する場合は、原液ではなく適切な濃度に希釈したものをご使用ください。樹脂が白くなるケースや割れの原因となります。

OLIVER QUALITY



弾力のある背もたれは適度にベンディングし、角度調節も可能。長時間でも疲れにくい座り心地です。  
(注意) 壁際に設置すると背のベンディングにより壁を傷つけるおそれがあります。壁際には設置しないでください。



シートは身体にフィットする丸みのある形状です。



# S・SB-661/661A



再生樹脂



中間テーブル付からベンチタイプまで、  
スペースや用途に応じて選べる機能的なチェア。



脚：φ50.8スチールパイプ・焼付塗装  
 天板：メラミン化粧板・樹脂エッジ  
 テーブル寸法：W450・D450・t24  
 ※テーブル付をご希望の場合は、発注時に取付位置をご指定ください。



**OLIVER QUALITY**

シート芯材には再生PPシェルを採用。身体にフィットするシート形状で、疲れにくい座り心地です。

**背付**



S3 ¥135,000  
 張材：ビニールレザー [BL-13D]

● S-SB-661・S2	● S-SB-661・S3	● S-SB-661・S4
A ¥88,200	A ¥131,000	A ¥169,000
B ¥91,000	B ¥135,000	B ¥174,000
C ¥93,500	C ¥139,000	C ¥178,000
D ¥96,000	D ¥142,000	D ¥184,000
E ¥98,700	E ¥146,000	E ¥190,000
F ¥101,000	F ¥151,000	F ¥196,000

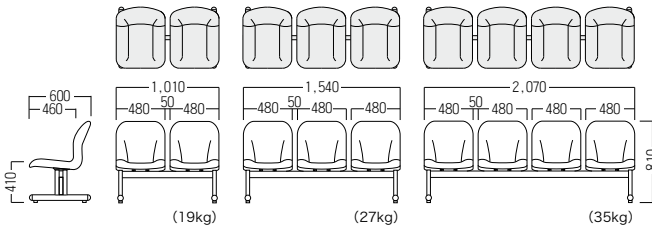

**背付 テーブル付**



S3T ¥120,000  
 張材：ビニールレザー [BL-13D]

● S-SB-661・S2T	● S-SB-661・S3T	● S-SB-661・S4T
A ¥77,300	A ¥118,000	A ¥155,000
B ¥78,500	B ¥120,000	B ¥160,000
C ¥79,900	C ¥123,000	C ¥163,000
D ¥81,200	D ¥125,000	D ¥167,000
E ¥82,500	E ¥129,000	E ¥171,000
F ¥83,700	F ¥131,000	F ¥174,000

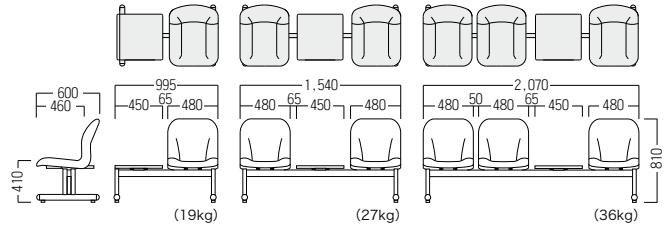

**ベンチ**



B2 ¥63,900  
 張材：ビニールレザー [BL-13I]

● S-SB-661A・B2	● S-SB-661A・B3	● S-SB-661A・B4
A ¥63,000	A ¥85,700	A ¥110,000
B ¥63,900	B ¥87,700	B ¥113,000
C ¥64,900	C ¥89,500	C ¥116,000
D ¥66,000	D ¥91,500	D ¥118,000
E ¥66,800	E ¥93,500	E ¥120,000
F ¥68,200	F ¥95,800	F ¥123,000

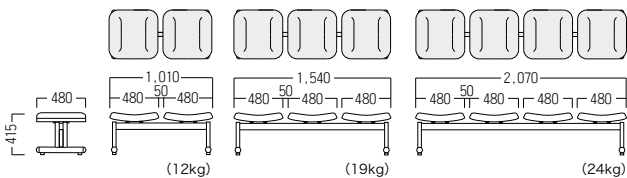

**ベンチ テーブル付**



B4T ¥116,000  
 張材：ビニールレザー [BL-13I]

● S-SB-661A・B2T	● S-SB-661A・B3T	● S-SB-661A・B4T
A ¥65,700	A ¥87,100	A ¥113,000
B ¥66,200	B ¥88,200	B ¥116,000
C ¥66,800	C ¥89,500	C ¥118,000
D ¥67,700	D ¥90,900	D ¥119,000
E ¥68,200	E ¥92,200	E ¥121,000
F ¥68,800	F ¥93,300	F ¥123,000

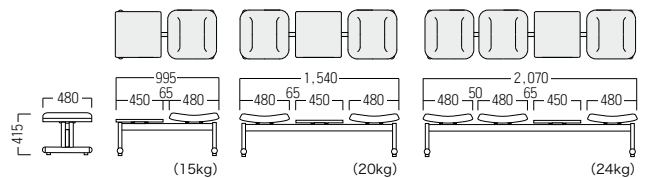

※価格は**税抜**価格を表記しています。消費税を別途承ります。 緑文字はグリーン購入法適合商品です。



# S・SB-101



全肘付、中間肘付、肘なしなどバリエーション豊富で、用途に応じた製品をお選びいただけます。

肘：ピーチ材・ウレタン塗装  
脚：スエーディングパイプ・粉体塗装  
アジャスター付

## OLIVER QUALITY



どの方向からでも腰掛けやすい中間肘タイプ。肘は立ち上がる際の動作をサポートします。



### 肘なし



S3 ¥190,000  
張材 背：ソフトレザー [BL-12A]  
座：ソフトレザー [BL-12C]

#### ● S・SB-101・S2

- A ¥149,000
- B ¥153,000
- C ¥157,000
- D ¥162,000
- E ¥167,000
- F ¥172,000

#### ● S・SB-101・S3

- A ¥184,000
- B ¥190,000
- C ¥196,000
- D ¥201,000
- E ¥208,000
- F ¥213,000

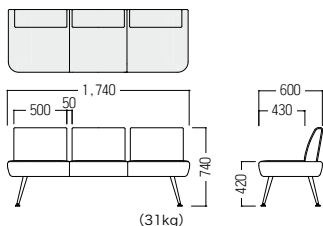
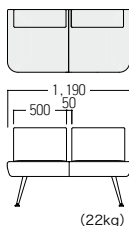

### 中間肘付



¥227,000  
張材 背：ソフトレザー [BL-12A]  
座・肘：ソフトレザー [BL-12C]

#### ● S・SB-101・S3AM

- A ¥219,000
- B ¥227,000
- C ¥233,000
- D ¥240,000
- E ¥248,000
- F ¥254,000

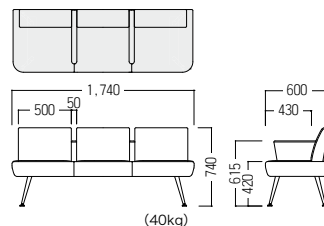

### 全肘付



S3A ¥263,000  
張材 背：ビニールレザー [BL-12N]  
座・肘：ビニールレザー [AL-06A]

#### ● S・SB-101・S2A

- A ¥202,000
- B ¥207,000
- C ¥210,000
- D ¥213,000
- E ¥217,000
- F ¥220,000

#### ● S・SB-101・S3A

- A ¥256,000
- B ¥263,000
- C ¥268,000
- D ¥274,000
- E ¥279,000
- F ¥286,000

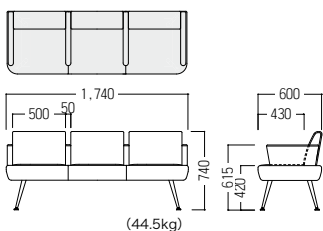
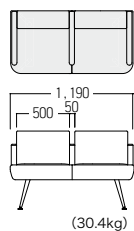

### ベンチ



B3 ¥136,000  
張材：ビニールレザー [BL-12N]

#### ● S・SB-101・B2

- A ¥117,000
- B ¥120,000
- C ¥123,000
- D ¥128,000
- E ¥131,000
- F ¥134,000

#### ● S・SB-101・B3

- A ¥134,000
- B ¥136,000
- C ¥139,000
- D ¥141,000
- E ¥143,000
- F ¥146,000

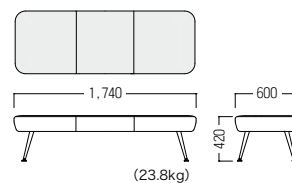
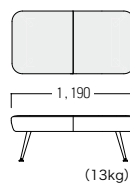

# S・SB-802

コストパフォーマンスに優れたスタンダードロビーチェア。  
脚は水濡れなどに強いステンレスラッドパイプを使用し、メンテナンス性を向上させました。

脚：ステンレスラッドパイプ

## ロビーチェア



S6 ¥ 57,400  
張材 背：ビニールレザー [CL-20A]  
座：ビニールレザー [CL-2089]



S12 ¥ 73,200  
張材 背：ビニールレザー [CL-20A]  
座：ビニールレザー [CL-2089]



S18 ¥ 89,800  
張材 背：ビニールレザー [CL-20A]  
座：ビニールレザー [CL-2089]



SCC ¥ 68,500  
張材 背：ビニールレザー [CL-20A]  
座：ビニールレザー [CL-2089]

### ● S・SB-802・S6

A	¥ 53,900
B	¥ 55,800
C	¥ 57,400
D	¥ 59,200
E	¥ 61,300
F	¥ 62,800

### ● S・SB-802・S12

A	¥ 66,100
B	¥ 69,400
C	¥ 73,200
D	¥ 76,600
E	¥ 80,100
F	¥ 83,300

### ● S・SB-802・S15

A	¥ 74,700
B	¥ 78,900
C	¥ 83,300
D	¥ 87,700
E	¥ 92,400
F	¥ 96,800

### ● S・SB-802・S18

A	¥ 79,600
B	¥ 84,800
C	¥ 89,800
D	¥ 94,400
E	¥ 99,700
F	¥ 104,000

### ● S・SB-802・SCC

A	¥ 62,700
B	¥ 65,700
C	¥ 68,500
D	¥ 71,800
E	¥ 75,100
F	¥ 78,000

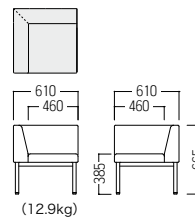
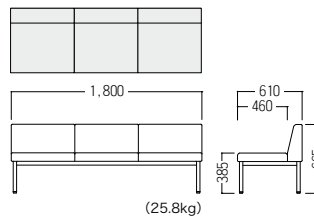
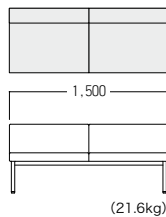
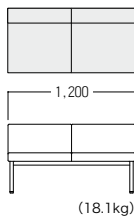
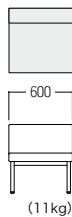

## ベンチ



B18 ¥ 69,100  
張材：ビニールレザー [CL-2089]

### ● S・SB-802・B15

A	¥ 61,800
B	¥ 64,200
C	¥ 66,600
D	¥ 69,100
E	¥ 71,300
F	¥ 73,800

### ● S・SB-802・B18

A	¥ 64,000
B	¥ 66,600
C	¥ 69,100
D	¥ 71,800
E	¥ 74,400
F	¥ 76,900

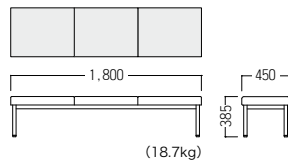
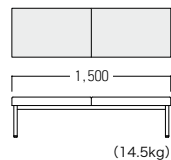

※価格は税抜価格を表記しています。消費税を別途承ります。 緑文字はグリーン購入法適合商品です。

# S・SB-A042



シャープで繊細なラインが際立つモダンなデザイン。  
組み合わせのバリエーションが豊富です。



- ①OA 張材：平織  
[ランク外(MOBUS OPULENCE BOTTLE GREEN)] ¥132,000
- ②S1 張材：平織[ランク外(モントレー-SGR)] ¥112,000
- ③S2 張材：平織[ランク外(モントレー-SGR)] ¥184,000
- ④S2K 張材：平織[ランク外(モントレー-SGR)] ¥222,000
- ⑤S・TT-A043・A/S・LS-A044・A
- ⑥S・TT-A043・B/S・LS-A044・B
- ⑦S・TT-A043・D/S・LS-A044・D

脚：16角スチールパイプ・焼付塗装(ホワイト)

## 肘なし



¥ 111,000  
張材：平織[ランク外(モントレー-SGR)]

### ● S・SB-A042・S1

A	¥ 93,800
B	¥ 97,200
C	¥ 101,000
D	¥ 104,000
E	¥ 107,000
F	¥ 109,000

(12kg)



¥ 171,000  
張材：平織[ランク外(モントレー-SGR)]

### ● S・SB-A042・S2

A	¥ 155,000
B	¥ 161,000
C	¥ 166,000
D	¥ 169,000
E	¥ 174,000
F	¥ 177,000

(29kg)

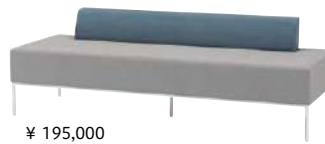

¥ 195,000  
張材 背：ビニールレザー[BL-11F]  
座：ビニールレザー[BL-11H]

### ● S・SB-A042・S3

A	¥ 189,000
B	¥ 195,000
C	¥ 200,000
D	¥ 206,000
E	¥ 212,000
F	¥ 216,000

(35kg)

## 右肘付



¥ 111,000  
張材：平織[BL-11F]

### ● S・SB-A042・OA

A	¥ 108,000
B	¥ 111,000
C	¥ 114,000
D	¥ 118,000
E	¥ 121,000
F	¥ 123,000

(16kg)



¥ 186,000  
張材：平織[ランク外(モントレー-SGR)]

### ● S・SB-A042・S2ROA

A	¥ 169,000
B	¥ 174,000
C	¥ 179,000
D	¥ 184,000
E	¥ 189,000
F	¥ 194,000

(31kg)



¥ 191,000  
張材 背：ビニールレザー[BL-11F]  
座：ビニールレザー[BL-11H]

### ● S・SB-A042・S3ROA

A	¥ 186,000
B	¥ 191,000
C	¥ 197,000
D	¥ 201,000
E	¥ 207,000
F	¥ 212,000

(37kg)

左肘付



¥ 186,000  
張材：平織[ランク外(モントレーSGR)]

● S・SB-A042・S2LOA

- A ¥ 169,000
- B ¥ 174,000
- C ¥ 179,000
- D ¥ 184,000
- E ¥ 189,000
- F ¥ 194,000

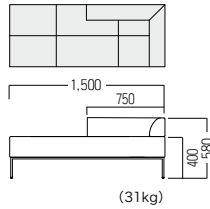

¥ 191,000  
張材 背：ビニールレザー[BL-11F]  
座：ビニールレザー[BL-11H]

● S・SB-A042・S3LOA

- A ¥ 186,000
- B ¥ 191,000
- C ¥ 197,000
- D ¥ 201,000
- E ¥ 207,000
- F ¥ 212,000

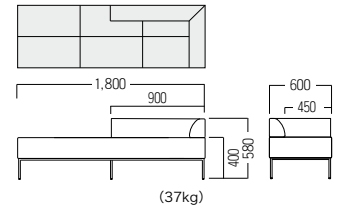

ベンチ



¥ 92,400  
張材：平織[ランク外(モントレーSGR)]

● S・SB-A042・B1

- A ¥ 79,900
- B ¥ 82,300
- C ¥ 84,700
- D ¥ 86,800
- E ¥ 89,000
- F ¥ 90,900

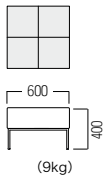

¥ 142,000  
張材：平織[ランク外(モントレーSGR)]

● S・SB-A042・B2

- A ¥ 129,000
- B ¥ 132,000
- C ¥ 138,000
- D ¥ 141,000
- E ¥ 144,000
- F ¥ 147,000

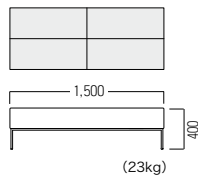

¥ 156,000  
張材：ビニールレザー[BL-11H]

● S・SB-A042・B3

- A ¥ 152,000
- B ¥ 156,000
- C ¥ 162,000
- D ¥ 166,000
- E ¥ 169,000
- F ¥ 173,000

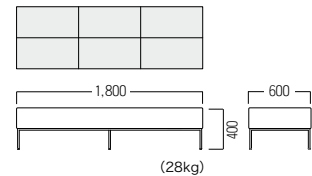

変形タイプ



¥ 222,000  
張材：平織[ランク外(モントレーSGR)]

● S・SB-A042・S2K

- A ¥ 195,000
- B ¥ 199,000
- C ¥ 205,000
- D ¥ 210,000
- E ¥ 215,000
- F ¥ 218,000

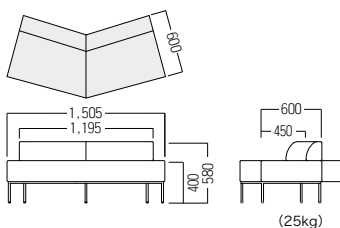

テーブル

天板：メラミン化粧板 木口：MDF・塗装仕上  
脚：スチール・粉体塗装



セット価格 ¥ 63,000

φ450・H545  
天板：● S・TT-A043・A ¥ 20,600  
脚：● S・LS-A044・A ¥ 26,900



セット価格 ¥ 77,100

φ600・H545  
天板：● S・TT-A043・B ¥ 27,000  
脚：● S・LS-A044・B ¥ 29,100



セット価格 ¥ 78,100

W450・D585・H390  
天板：● S・TT-A043・C ¥ 27,900  
脚：● S・LS-A044・C ¥ 28,300



セット価格 ¥ 76,400

W450・D570・H390  
天板：● S・TT-A043・D ¥ 27,100  
脚：● S・LS-A044・D ¥ 28,100



セット価格 ¥ 75,500

W600・D600・H445  
天板：● S・TT-A043・E ¥ 27,600  
脚：● S・LS-A044・E ¥ 26,100



# S・SB-A010

脚部まで布張りで仕上げた存在感のあるロビーチェア。  
シャープなフォルムがモダン空間にマッチします。



S3 張材：ビニールレザー [背・座：BL-11H 肘：BL-11I]

## ロビーチェア



S3 ¥151,000  
張材 背・座：ビニールレザー [BL-11H]  
肘：ビニールレザー [BL-11I]

●S・SB-A010・S2		●S・SB-A010・S3	
A	¥132,000	A	¥144,000
B	¥138,000	B	¥151,000
C	¥141,000	C	¥155,000
D	¥146,000	D	¥161,000
E	¥150,000	E	¥166,000
F	¥154,000	F	¥171,000

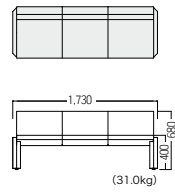
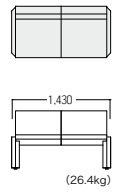

## ベンチ



B3 ¥110,000  
張材 座：ビニールレザー [BL-11H]  
肘：ビニールレザー [BL-11I]

●S・SB-A010・B2		●S・SB-A010・B3	
A	¥99,200	A	¥108,000
B	¥102,000	B	¥110,000
C	¥104,000	C	¥112,000
D	¥105,000	D	¥116,000
E	¥108,000	E	¥118,000
F	¥110,000	F	¥120,000

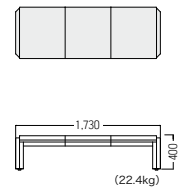
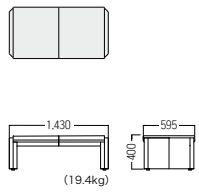

## 手すり付き



●S・SB-A010・□・H  
2人掛用 本体価格 + ¥39,100  
3人掛用 本体価格 + ¥48,100  
手すり：φ35・ビーチ材・ウレタン塗装  
※背付のみ対応。  
※出荷時の取付のみで、後付けはできません。

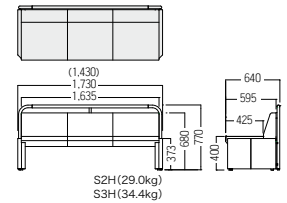

# S・SB-A045

スクエアフォルムとオーバルパイプの脚が個性的。  
同シリーズのテーブルとコーディネートいただけます。



脚：50×20長円パイプ・粉体塗装（シルバー）

①S3 張材：ビニールレザー [BL-11F]  
②B1 張材：ビニールレザー [BL-11F]  
③S・TT-A046・B/S・LS-A047・B

## ロビーチェア



¥ 184,000  
張材：ビニールレザー [BL-11F]

### ● S・SB-A045・S2

- A ¥ 178,000
- B ¥ 184,000
- C ¥ 188,000
- D ¥ 193,000
- E ¥ 197,000
- F ¥ 200,000

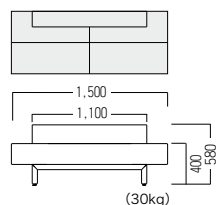

¥ 220,000  
張材：ビニールレザー [BL-11F]

### ● S・SB-A045・S3

- A ¥ 216,000
- B ¥ 220,000
- C ¥ 227,000
- D ¥ 233,000
- E ¥ 238,000
- F ¥ 242,000

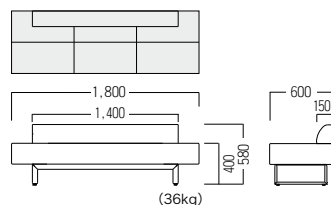

## テーブル

天板：メラミン化粧板  
木口：MDF・塗装仕上  
脚：40×200長円パイプ・粉体塗装（シルバー）



セット価格 ¥ 88,100  
W600・D600・H450  
天板：● S・TT-A046・A ¥ 43,700  
脚：● S・LS-A047・A ¥ 44,400



セット価格 ¥ 85,700  
φ600・H450  
天板：● S・TT-A046・B ¥ 42,400  
脚：● S・LS-A047・B ¥ 43,300

## ベンチ



¥ 163,000  
張材：ビニールレザー [BL-11F]

### ● S・SB-A045・B2

- A ¥ 160,000
- B ¥ 163,000
- C ¥ 167,000
- D ¥ 171,000
- E ¥ 174,000
- F ¥ 177,000

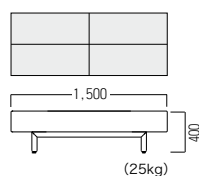

¥ 184,000  
張材：ビニールレザー [BL-11F]

### ● S・SB-A045・B3

- A ¥ 178,000
- B ¥ 184,000
- C ¥ 189,000
- D ¥ 193,000
- E ¥ 197,000
- F ¥ 200,000

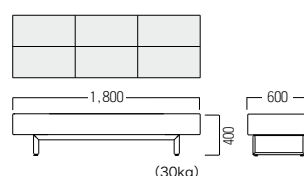

¥ 110,000  
張材：ビニールレザー [BL-11F]

### ● S・SB-A045・B1

- A ¥ 107,000
- B ¥ 110,000
- C ¥ 112,000
- D ¥ 114,000
- E ¥ 117,000
- F ¥ 118,000

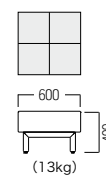

※価格は税抜価格を表記しています。消費税を別途承ります。 緑文字はグリーン購入法適合商品です。

# S・SF-325



ポケットコイルを使用したソファのくつろぎはそのままに、移動やレイアウト変更を気軽に楽しめるシリーズ。



※写真は参考張地です。

脚：アルミダイキャスト・ミラー仕上



¥ 174,000  
張材：平織 [EF-19C]

● S・SF-325・AC  
アームチェア

A	¥ 157,000
B	¥ 161,000
C	¥ 165,000
D	¥ 168,000
E	¥ 174,000
F	¥ 177,000

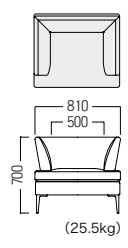

¥ 287,000  
張材：平織 [EF-19C]

● S・SF-325・SF  
3人掛ソファ

A	¥ 257,000
B	¥ 266,000
C	¥ 272,000
D	¥ 281,000
E	¥ 287,000
F	¥ 295,000

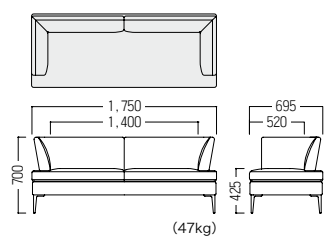

## OLIVER QUALITY



座にはポケットコイルを採用しています。ほどよい沈み込みで、疲れにくく快適な座り心地です。





¥ 107,000  
張材：平織【CF-09G】

● S-SF-325-AL  
アームレスチェア

- A ¥ 102,000
- B ¥ 105,000
- C ¥ 107,000
- D ¥ 110,000
- E ¥ 112,000
- F ¥ 116,000

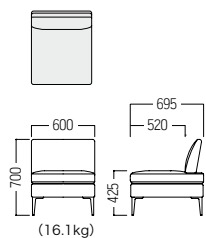

¥ 142,000  
張材：平織【CF-09G】

● S-SF-325-CCK  
コーナーチェア

- A ¥ 134,000
- B ¥ 138,000
- C ¥ 142,000
- D ¥ 146,000
- E ¥ 150,000
- F ¥ 153,000

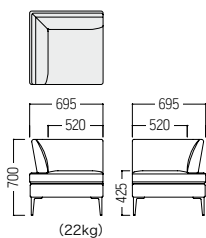

¥ 76,200  
張材：平織【CF-09G】

● S-SF-325-SCK  
角ツール

- A ¥ 72,300
- B ¥ 73,900
- C ¥ 76,200
- D ¥ 77,900
- E ¥ 80,300
- F ¥ 82,000

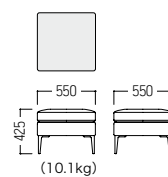

LAK ¥ 189,000  
張材：平織【CF-09K】

● S-SF-325-RAK/LAK  
右/左カウチ

- A ¥ 180,000
- B ¥ 184,000
- C ¥ 189,000
- D ¥ 195,000
- E ¥ 198,000
- F ¥ 205,000

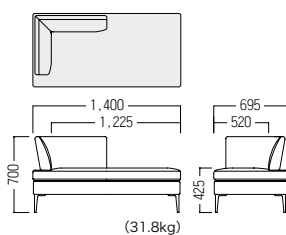

ROA ¥ 142,000  
張材：平織【CF-09K】

● S-SF-325-ROA/LOA  
1人掛右/左ワンアーム

- A ¥ 134,000
- B ¥ 138,000
- C ¥ 142,000
- D ¥ 144,000
- E ¥ 149,000
- F ¥ 153,000

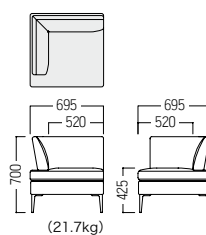



RS2CCK ¥ 218,000  
張材：平織【CF-09K】

● S-SF-325-RS2CCK/LS2CCK  
2人掛右/左ワンアーム

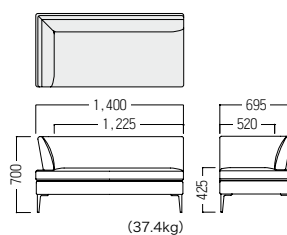
- A ¥ 206,000
- B ¥ 210,000
- C ¥ 218,000
- D ¥ 223,000
- E ¥ 229,000
- F ¥ 234,000





S・SB-B376  

レイアウトの自由度が高く、様々な組み合わせができるシステムソファ。  
クッション部分はほどよい沈み込みで座り心地がよく、へたりにくい仕様です。



①B・L・SL 張材：平織[ランク外 (Revive1-424/324)]  
②D・L・SL 張材：平織[ランク外 (Revive1-324/424)]  
③A・L・SL 張材：平織[ランク外 (Revive1-424)]

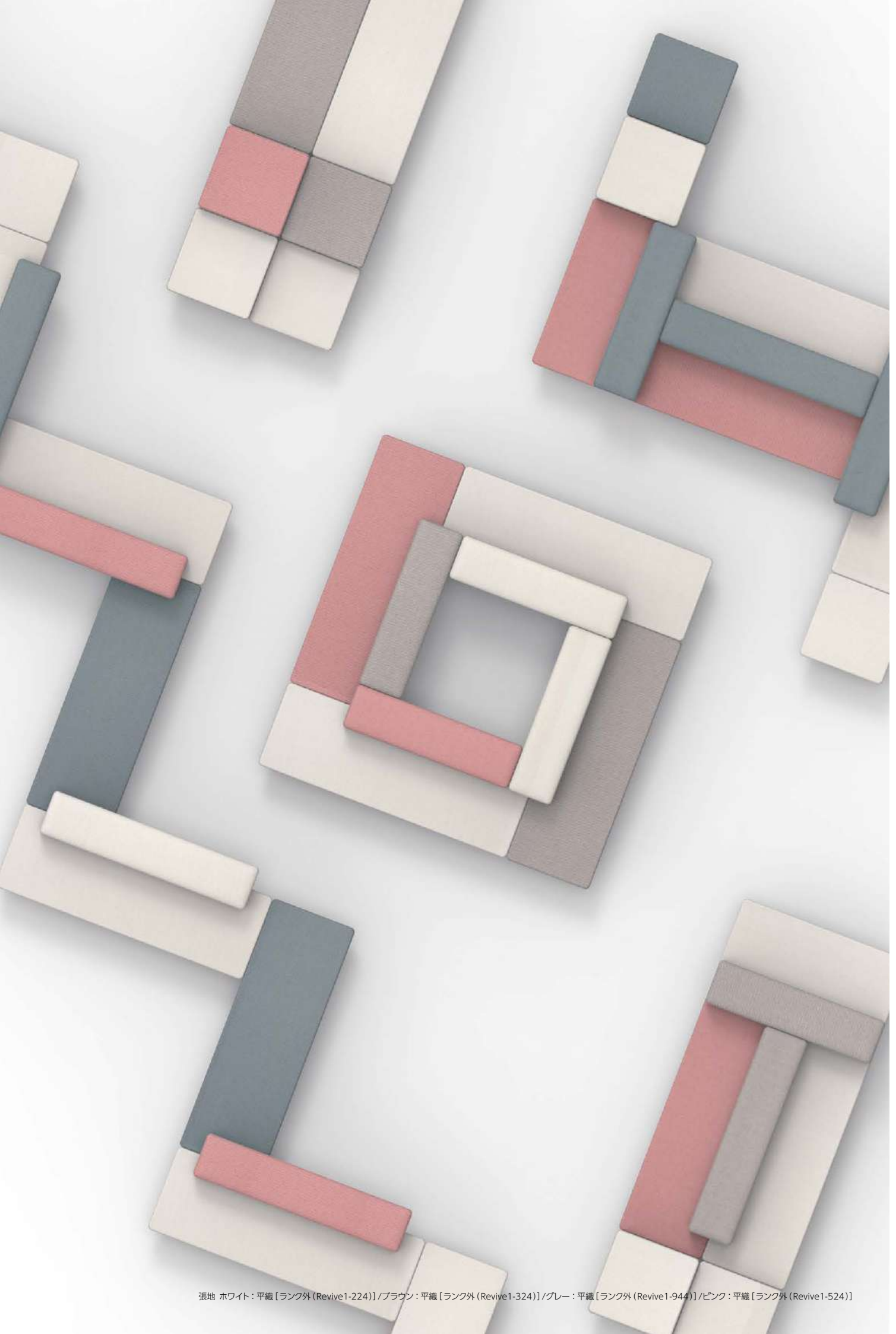



背付連結タイプ



背付連結タイプ単体では不安定になる為ご使用いただけません。  
付属の連結金具で固定の上、ベンチと組み合わせてご使用ください。



A・L・BK

¥ 460,000  
張材：平織【ランク外 (Revive1-424)】



B・L・SL

¥ 531,000  
張材 背：平織【ランク外 (Revive1-424)】  
座：平織【ランク外 (Revive1-324)】



C・H・SL

¥ 531,000  
張材 背：平織【ランク外 (Revive1-424)】  
座：平織【ランク外 (Revive1-324)】



D・H・SL

¥ 539,000  
張材：平織【ランク外 (Revive1-324)】

● S・SB-B376・A・L/H・□

- A ¥ 309,000
- B ¥ 315,000
- C ¥ 321,000
- D ¥ 327,000
- E ¥ 332,000
- F ¥ 338,000

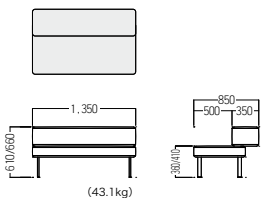

● S・SB-B376・B・L/H・□

- A ¥ 372,000
- B ¥ 380,000
- C ¥ 386,000
- D ¥ 393,000
- E ¥ 400,000
- F ¥ 407,000

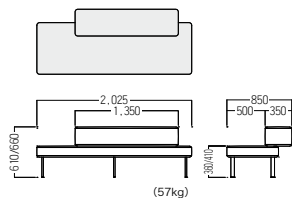

● S・SB-B376・C・L/H・□

- A ¥ 372,000
- B ¥ 380,000
- C ¥ 386,000
- D ¥ 393,000
- E ¥ 400,000
- F ¥ 407,000

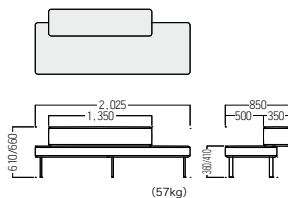

● S・SB-B376・D・L/H・□

- A ¥ 372,000
- B ¥ 380,000
- C ¥ 386,000
- D ¥ 393,000
- E ¥ 400,000
- F ¥ 407,000

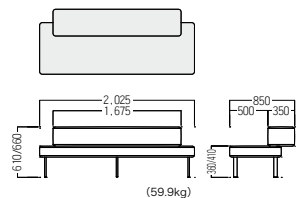

【品番記入方法】

● S・SB-B376・□・□・□

- ① シートの形状 (A～H) をご記入ください。
- ② ベンチの高さ (L/H) をご記入ください。
- ③ 脚カラー (SL/BK/WH) をご記入ください。

COLOR



脚：スチール  
SL：焼付塗装 (サテンシルバー)  
BK/WH：粉体塗装 (ブラック/ホワイト)



- ①A・L・SL 張材：平織 [ランク外 (Revive1-764/284)]
- ②D・L・SL 張材：平織 [ランク外 (Revive1-284/144)]
- ③E・L・SL 張材：平織 [ランク外 (Revive1-764)]
- ④H・L・SL 張材：平織 [ランク外 (Revive1-764)]
- ⑤⑥E・L・SL 張材：平織 [ランク外 (Revive1-144)]
- ⑦H・H・SL 張材：平織 [ランク外 (Revive1-284)]

ベンチ



単体、または背付連結タイプと付属の連結金具で固定の上、組み合わせてご使用ください。

OLIVER QUALITY



組み合わせのバリエーションが豊富なデザインです。  
※背付きは単体でご使用いただけません。必ずベンチと組み合わせてご利用ください。

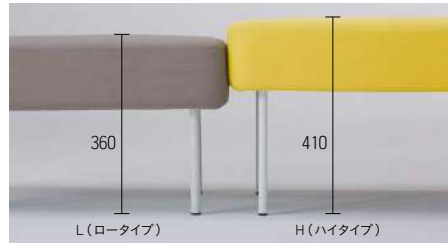

大人と子供の体格に合わせてベンチの高さをお選びいただけます。



座にはポケットコイルや高密度ウレタンを使用しています。へたりにく、型くずれしにくい構造です。



E・L・SL

¥ 361,000  
張材：平織 [ランク外 (Revive1-424)]



F・L・SL

¥ 207,000  
張材：平織 [ランク外 (Revive1-324)]



G・H・SL

¥ 211,000  
張材：平織 [ランク外 (Revive1-424)]



H・H・SL

¥ 216,000  
張材：平織 [ランク外 (Revive1-424)]

● S・SB-B376・E・L/H・□

- A ¥ 275,000
- B ¥ 278,000
- C ¥ 283,000
- D ¥ 286,000
- E ¥ 289,000
- F ¥ 293,000

● S・SB-B376・F・L/H・□

- A ¥ 152,000
- B ¥ 154,000
- C ¥ 156,000
- D ¥ 158,000
- E ¥ 161,000
- F ¥ 163,000

● S・SB-B376・G・L/H・□

- A ¥ 156,000
- B ¥ 158,000
- C ¥ 161,000
- D ¥ 163,000
- E ¥ 166,000
- F ¥ 168,000

● S・SB-B376・H・L/H・□

- A ¥ 161,000
- B ¥ 163,000
- C ¥ 166,000
- D ¥ 168,000
- E ¥ 171,000
- F ¥ 173,000

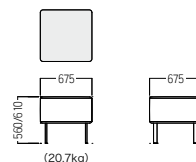
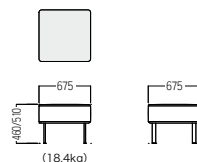
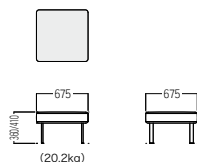
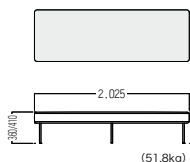

※価格は税抜価格を表記しています。消費税を別途承ります。 緑文字はグリーン購入法適合商品です。



S・SB-A137 

モダンなスクエアフォルムが魅力のモジュール式ソファ。  
背もたれ、高さに変化をつけることでパーソナルスペースを確保します。



- ①S2 張材：平織 [座：OS-02H 背：OS-02D]  
 ②S2・LOA 張材：平織 [座：OS-02H 背：OS-02D]  
 ③SCK 張材：平織 [OS-02I]  
 ④SCK 張材：平織 [OS-02H]  
 ⑤ST 張材：平織 [OS-02I]

脚：スチール・焼付塗装（ブラック）



S1 ¥111,000  
張材：平織【EF-27Z】



S2 ¥162,000  
張材：平織【EF-27Z】



SCK ¥90,000  
張材：平織【EF-27Z】



FB ¥140,000  
張材：平織【EF-27Z】

●S・SB-A137・S1

- A ¥103,000
- B ¥105,000
- C ¥107,000
- D ¥109,000
- E ¥111,000
- F ¥112,000

●S・SB-A137・S2

- A ¥150,000
- B ¥153,000
- C ¥155,000
- D ¥157,000
- E ¥162,000
- F ¥164,000

●S・SB-A137・SCK

- A ¥83,900
- B ¥85,700
- C ¥87,100
- D ¥88,300
- E ¥90,000
- F ¥91,200

●S・SB-A137・FB

- A ¥133,000
- B ¥135,000
- C ¥138,000
- D ¥139,000
- E ¥140,000
- F ¥141,000

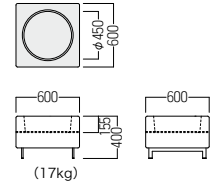
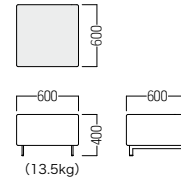
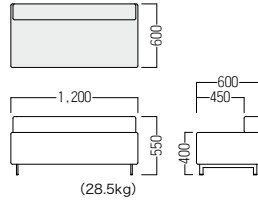
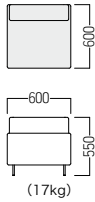

S1・LOA ¥131,000  
張材：平織【EF-27X】



S2・LOA ¥179,000  
張材：平織【EF-27X】



ST ¥133,000  
張材：平織【EF-27X】

●S・SB-A137・S1・ROA/LOA

- A ¥122,000
- B ¥124,000
- C ¥128,000
- D ¥129,000
- E ¥131,000
- F ¥133,000

●S・SB-A137・S2・ROA/LOA

- A ¥166,000
- B ¥171,000
- C ¥174,000
- D ¥176,000
- E ¥179,000
- F ¥182,000

●S・SB-A137・ST

- A ¥125,000
- B ¥129,000
- C ¥130,000
- D ¥131,000
- E ¥133,000
- F ¥135,000

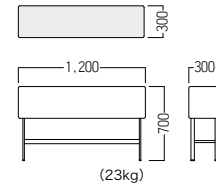
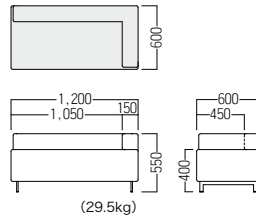
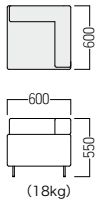

OLIVER QUALITY

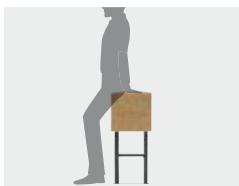

スツールは軽く腰掛けられ、腰や膝の悪い方でもご利用いただきやすいデザインです。

# S・SM-80



多彩なシートやテーブル、収納BOXを組み合わせ、  
機能的でオリジナリティあふれる空間に。



①S3・SCK・AL・B 張材：平織[FF-20K] ¥412,000 ②S3・PT・SCK・CCK 張材：平織[EF-27S] ¥282,000

天板：メラミン化粧板(オーク柄)・樹脂エッジ  
脚：スチール・焼付塗装(ホワイト) アジャスター付  
BOX：張込み・メラミン化粧板(オーク柄)・樹脂エッジ  
有効内寸：W585・D290・H350

## パーツ



AL 背付シート SCK スツール CCK コーナーシート B 収納BOX PT 天板

## 【品番記入方法】

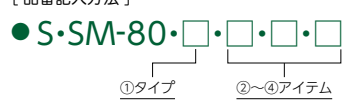

①タイプを (S1/S2/S3) より選んでください。  
②～④アイテムを (AL/SCK/CCK/PT/B) より選んでください。  
※S3タイプのみ天板やBOXが取り付けられます。  
(3人掛け不可。必ず天板またはBOXを取り付けてください。)

## 【記入例】

● S・SM-80・S2・AL・AL



● S・SM-80・S3・CCK・PT・AL



## OLIVER QUALITY



S3タイプには本や小物が収納できる収納BOXを取り付けられます。収納部分の上面が幅の広いアームレストとなるため、資料を広げること可能です。

S3タイプには小物や荷物が置けるテーブルを取り付け可能です。天板寸法：W335・D650 (30mm厚)

コーナーシートはアームレストとしても使用でき、立ち上がる際の動作をサポートしてくれます。

座面にはほどよい弾力のあるSパネを採用しています。

## [コーディネート例]

●アイテムの組み合わせ次第で、シーンに合わせたさまざまなバリエーションでご使用可能です。

## S1タイプ



- S・SM-80・S1・SCK  
¥ 102,000  
W670・D670・H440・SH440  
張材：平織【EF-27J】



- S・SM-80・S1・AL  
¥ 140,000  
W670・D670・H710・SH440  
張材：平織【ランク外(NC-113)】



- S・SM-80・S1・CCK  
¥ 176,000  
W670・D670・H710・SH440  
張材：平織【ランク外(NC-062)】

## S2タイプ



- S・SM-80・S2・AL・SCK  
¥ 212,000  
W1,330・D670・H710・SH440  
張材：平織【ランク外(NC-062/113)】



- S・SM-80・S2・AL・AL  
¥ 217,000  
W1,330・D670・H710・SH440  
張材：平織【EF-27J】



- S・SM-80・S2・SCK・CCK  
¥ 246,000  
W1,330・D670・H710・SH440  
張材：平織【ランク外(NC-180)】

## S3タイプ

サイドテーブル付



- S・SM-80・S3・SCK・SCK・PT  
¥ 237,000  
W1,665・D670・H440・SH440  
張材：平織【ランク外(NC-062)】



- S・SM-80・S3・CCK・AL・PT  
¥ 300,000  
W1,665・D670・H710・SH440  
張材：平織【EF-27J】



- S・SM-80・S3・PT・SCK・CCK  
¥ 282,000  
W1,665・D670・H710・SH440  
張材：平織【ランク外(NC-113)】

## S3タイプ

センターテーブル付



- S・SM-80・S3・AL・PT・SCK  
¥ 246,000  
W1,665・D670・H710・SH440  
張材：平織【EF-27J/ランク外(NC-113)】



- S・SM-80・S3・AL・PT・AL  
¥ 263,000  
W1,665・D670・H710・SH440  
張材：平織【ランク外(NC-113)】



- S・SM-80・S3・CCK・PT・AL  
¥ 300,000  
W1,665・D670・H710・SH440  
張材：平織【ランク外(NC-062)/EF-27J】

## S3タイプ

BOX付



- S・SM-80・S3・AL・AL・B  
¥ 372,000  
W1,665・D670・H710・SH440  
張材：平織【ランク外(NC-113)】



- S・SM-80・S3・B・AL・SCK  
¥ 407,000  
W1,665・D670・H710・SH440  
張材：平織【ランク外(NC-180)】



# S・SB-3660A

連結してコーディネートできる大型ソファ。  
施設の顔となる場所にふさわしい存在感です。



S3A・R 張材 背：ビニールレザー [CL-26A] 台輪：金華山モケット織 [ランク外 (art54030-4)] ¥389,000

## OLIVER QUALITY



連結すればロビーなどの大空間に映えるロングソファに。存在感のあるデザインです。



一番外側のシートは横からも席にアクセスしやすい設計です。杖や松葉杖を使用している方や、車椅子の方にも優しいデザインです。



肘は立ち上がる際の動作をサポートしてくれます。



座にはポケットコイルを採用しており、底付感がなく疲れにくい座り心地です。



背合わせの配置が可能です。真後ろに座っても頭がぶつかりにくい奥行きになっています。

張材 背・座・肘：ビニールレザー [CL-26A]  
 台輪：ジャガード織 [アビントン5]

肘なし



S2 ¥ 168,000

● S・SB-3660A・S2

- A ¥ 157,000
- B ¥ 163,000
- C ¥ 168,000
- D ¥ 173,000
- E ¥ 177,000
- F ¥ 184,000

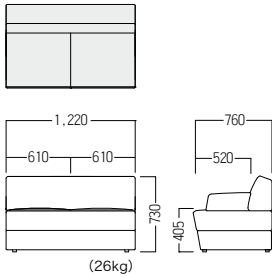

S3 ¥ 216,000

● S・SB-3660A・S3

- A ¥ 198,000
- B ¥ 207,000
- C ¥ 216,000
- D ¥ 220,000
- E ¥ 229,000
- F ¥ 238,000

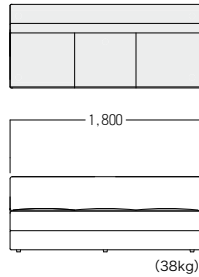

S3・L ¥ 226,000

● S・SB-3660A・S3・L

- A ¥ 210,000
- B ¥ 218,000
- C ¥ 226,000
- D ¥ 230,000
- E ¥ 239,000
- F ¥ 246,000

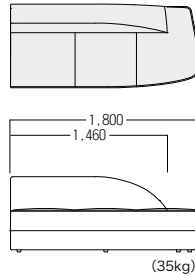

S3・R ¥ 226,000

● S・SB-3660A・S3・R

- A ¥ 210,000
- B ¥ 218,000
- C ¥ 226,000
- D ¥ 230,000
- E ¥ 239,000
- F ¥ 246,000

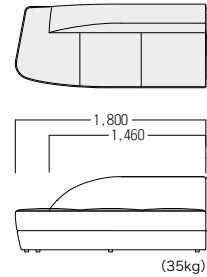

肘付



S2A ¥ 202,000

● S・SB-3660A・S2A

- A ¥ 190,000
- B ¥ 197,000
- C ¥ 202,000
- D ¥ 210,000
- E ¥ 216,000
- F ¥ 221,000

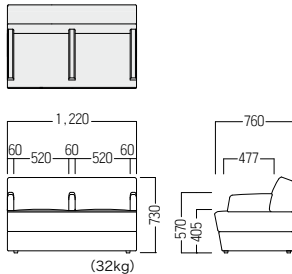

S3A ¥ 263,000

● S・SB-3660A・S3A

- A ¥ 244,000
- B ¥ 253,000
- C ¥ 263,000
- D ¥ 267,000
- E ¥ 275,000
- F ¥ 285,000

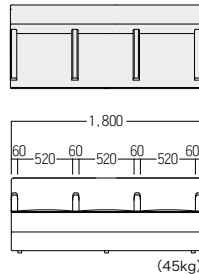

S3A・L ¥ 253,000

● S・SB-3660A・S3A・L

- A ¥ 238,000
- B ¥ 246,000
- C ¥ 253,000
- D ¥ 259,000
- E ¥ 266,000
- F ¥ 274,000

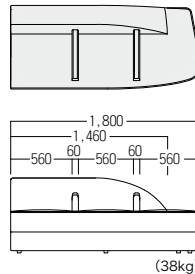

S3A・R ¥ 253,000

● S・SB-3660A・S3A・R

- A ¥ 238,000
- B ¥ 246,000
- C ¥ 253,000
- D ¥ 259,000
- E ¥ 266,000
- F ¥ 274,000

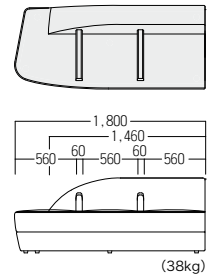

S3A・R x1  
 S3A・L x1

※価格は税抜価格を表記しています。消費税を別途承ります。 緑文字はグリーン購入法適合商品です。

# S・SM-179・W

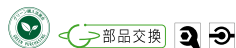

使用空間に合わせてフレキシブルに対応できる  
木製脚の組みソファです。  
部品の交換やメンテナンスにも配慮しています。  
脚部で連結される仕組みで、  
設置後はレイアウトが崩れる心配がありません。



\*単体での使用はできません。  
\*レイアウトによっては対応不可な組み合わせもあります。  
ご注文時にレイアウト図等で確認させていただきます。

脚：ラバーウッド成型合板（表面ビーチ）  
スチール脚仕様 ▶▶P157

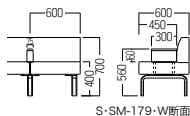

【レイアウト例】

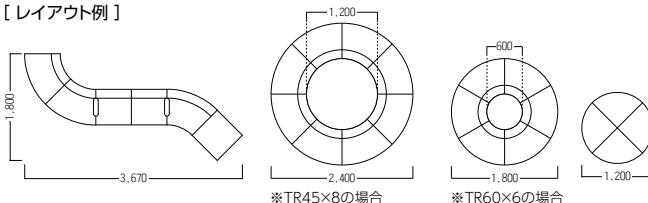

¥ 66,100 張材 背：平織【CF-09B】 座：平織【CF-09L】	¥ 37,400 張材：平織【CF-09L】	¥ 90,300 張材 背：平織【CF-09B】 座：平織【CF-09L】	¥ 83,800 張材 背：平織【CF-09B】 座：平織【CF-09L】	¥ 41,100 張材：平織【CF-09L】
<b>● S・SM-179・AL・W</b> アームレスシート	<b>● S・SM-179・SCK・W</b> 角スツールシート	<b>● S・SM-179・CCK・W</b> 角コーナーシート	<b>● S・SM-179・CCN・W</b> コーナーシート	<b>● S・SM-179・SCC・W</b> コーナースツール
A ¥ 59,500 B ¥ 62,500 C ¥ 66,100 D ¥ 69,100 E ¥ 72,700 F ¥ 75,600	A ¥ 33,700 B ¥ 35,600 C ¥ 37,400 D ¥ 39,000 E ¥ 40,500 F ¥ 42,200	A ¥ 80,100 B ¥ 85,300 C ¥ 90,300 D ¥ 95,500 E ¥ 100,000 F ¥ 106,000	A ¥ 75,600 B ¥ 79,500 C ¥ 83,800 D ¥ 87,900 E ¥ 91,800 F ¥ 96,500	A ¥ 37,700 B ¥ 39,500 C ¥ 41,100 D ¥ 42,900 E ¥ 44,800 F ¥ 46,500

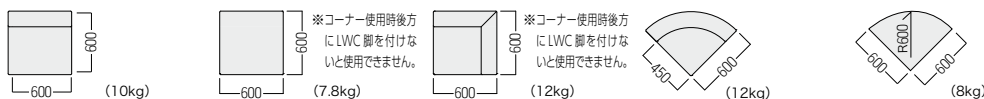

¥ 81,200 張材 背：平織【CF-09B】 座：平織【CF-09L】	¥ 83,800 張材 背：平織【CF-09B】 座：平織【CF-09L】	¥ 45,700 張材：平織【CF-09L】	¥ 87,700 張材 背：平織【CF-09B】 座：平織【CF-09L】	¥ 91,300 張材 背：平織【CF-09B】 座：平織【CF-09L】	¥ 45,100 張材：平織【CF-09L】
<b>● S・SM-179・TR60・W</b> 60°外Rシート	<b>● S・SM-179・NR60・W</b> 60°内Rシート	<b>● S・SM-179・SCC60・W</b> 60°Rスツール	<b>● S・SM-179・TR45・W</b> 45°外Rシート	<b>● S・SM-179・NR45・W</b> 45°内Rシート	<b>● S・SM-179・SCC45・W</b> 45°Rスツール
A ¥ 73,000 B ¥ 76,900 C ¥ 81,200 D ¥ 86,100 E ¥ 90,000 F ¥ 94,000	A ¥ 76,000 B ¥ 80,100 C ¥ 83,800 D ¥ 87,900 E ¥ 91,800 F ¥ 95,300	A ¥ 41,700 B ¥ 43,800 C ¥ 45,700 D ¥ 47,800 E ¥ 50,000 F ¥ 52,100	A ¥ 78,300 B ¥ 82,800 C ¥ 87,700 D ¥ 92,200 E ¥ 96,800 F ¥ 102,000	A ¥ 81,000 B ¥ 86,100 C ¥ 91,300 D ¥ 96,500 E ¥ 101,000 F ¥ 107,000	A ¥ 40,300 B ¥ 42,600 C ¥ 45,100 D ¥ 46,800 E ¥ 49,400 F ¥ 51,600

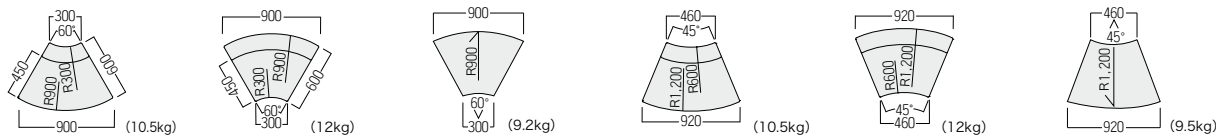

**● S・SM-179・LWE**  
木製エンド脚  
¥ 16,900

**● S・SM-179・LWJ**  
木製ジョイント脚  
¥ 22,400

**● S・SM-179・LWC**  
木製角コーナー脚  
¥ 11,000  
※S・SM-179・SCK/CCK専用

**● S・SM-179・LWH**  
木製肘付脚

A ¥ 46,000  
B ¥ 46,500  
C ¥ 47,000  
D ¥ 47,700  
E ¥ 48,200  
F ¥ 48,600



# S・SM-18



セット価格  
**¥ 774,200**  
 CCT × 2  
 CCN × 1  
 張材 背：ジャガード織 [ランク外 (UP165)]  
 台輪：平織 [DF-36H]



木製脚





セット価格  
**¥ 695,500**  
 S × 3  
 CCK × 1  
 張材 背・座：ビニールレザー [AL-10K]  
 台輪：平織 [CF-15G]

脚：ラバーウッド材・ウレタン塗装

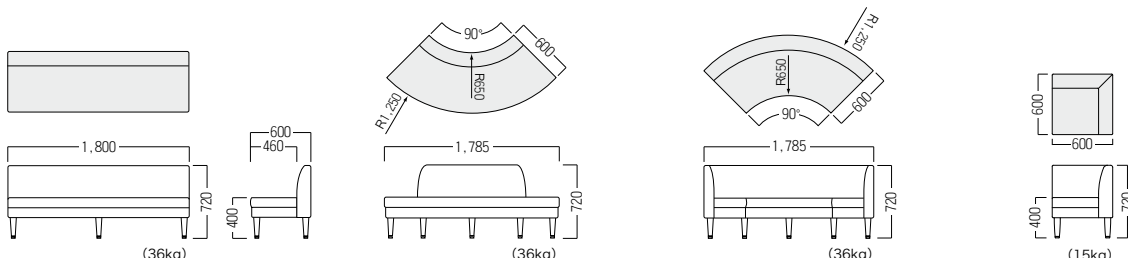
 <b>S ¥ 179,000</b> 張材 背・座：ビニールレザー [AL-10K] 台輪：平織 [CF-15G]	 <b>CCT ¥ 184,000</b> 張材 背・座：ビニールレザー [AL-10K] 台輪：平織 [CF-15G]	 <b>CCN ¥ 202,000</b> 張材 背・座：ビニールレザー [AL-10K] 台輪：平織 [CF-15G]	 <b>CCK ¥ 158,000</b> 張材 背・座：ビニールレザー [AL-10K] 台輪：平織 [CF-15G]
<b>● S・SM-18・S・LW</b> 背付	<b>● S・SM-18・CCT・LW</b> 外Rコーナー	<b>● S・SM-18・CCN・LW</b> 内Rコーナー	<b>● S・SM-18・CCK・LW</b> 角コーナー
A ¥ 167,000 B ¥ 172,000 C ¥ 179,000 D ¥ 185,000 E ¥ 193,000 F ¥ 199,000	A ¥ 171,000 B ¥ 178,000 C ¥ 184,000 D ¥ 192,000 E ¥ 198,000 F ¥ 205,000	A ¥ 187,000 B ¥ 195,000 C ¥ 202,000 D ¥ 209,000 E ¥ 216,000 F ¥ 223,000	A ¥ 147,000 B ¥ 153,000 C ¥ 158,000 D ¥ 164,000 E ¥ 169,000 F ¥ 175,000



 <b>B ¥ 133,000</b> 張材 背・座：ビニールレザー [AL-10K] 台輪：平織 [CF-15G]	 <b>SCC ¥ 147,000</b> 張材 背・座：ビニールレザー [AL-10K] 台輪：平織 [CF-15G]
<b>● S・SM-18・B・LW</b> 背なし	<b>● S・SM-18・SCC・LW</b> Rスツール
A ¥ 125,000 B ¥ 130,000 C ¥ 133,000 D ¥ 137,000 E ¥ 141,000 F ¥ 146,000	A ¥ 138,000 B ¥ 142,000 C ¥ 147,000 D ¥ 150,000 E ¥ 155,000 F ¥ 160,000



セット価格  
**¥ 977,400**  
 CCT × 4  
 張材 背：ジャガード織 [ランク外 (UP165)]  
 座・台輪：平織 [DF-36H]

**OLIVER QUALITY**



付属金具で連結が可能です。  
 シートのみ取り外して交換でき、メンテナンスが容易です。

※価格は**税込**価格を表記しています。消費税を別途承ります。 緑文字はグリーン購入法適合商品です。



# S・SM-151



組み合わせ次第で、多彩なレイアウトに対応。  
ゆったりくつろげるハイバックタイプです。



台輪：木目柄メラミン化粧板/ステンレス調  
天板：メラミン化粧板

①AL・HM 張材 座：平織【ランク外 (V-1030)】 背：平織【ランク外 (UP149)】 ¥ 109,000  
②SCC・M 張材 座：平織【ランク外 (V-1030)】 ¥ 95,300

[ 品番記入方法 ]

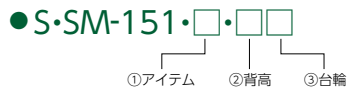

- ①アイテムを (AL/TR/NR/CCN/SCC/TC/SCK/T) より選んでください。
- ②背高を (H/L) より選んでください。
- ③台輪を (S/M) より選んでください。

台輪はインテリアに合わせて、ステンレス調と木目の2タイプからお選びいただけます。

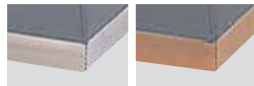

- S：ステンレス調脚 M：木目脚
- HS = ハイバック・ステンレス調
  - HM = ハイバック・木目脚
  - LS = ローバック・ステンレス調
  - LM = ローバック・木目脚

OLIVER QUALITY



付属の金具で連結することができます。(2台につき、2個付属)

[ レイアウト例 ]

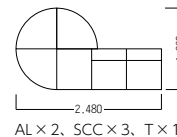
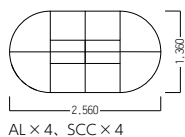
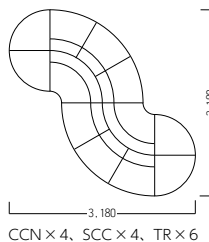

				
	AL・LS ¥92,200 張材：平織【CF-17Q】	TR・HS ¥144,000 張材：平織【CF-17Q/S】	NR・HS ¥150,000 張材：平織【CF-17Q/S】	CCN・LM ¥150,000 張材：平織【CF-17Q】
	●S・SM-151・AL アームレスチェア	●S・SM-151・TR 外Rチェア	●S・SM-151・NR 内Rチェア	●S・SM-151・CCN 内コーナーチェア
背高	H:ハイバック L:ローバック	H:ハイバック L:ローバック	H:ハイバック L:ローバック	H:ハイバック L:ローバック
S:ステンレス	A ¥94,100 ¥86,400	A ¥136,000 ¥125,000	A ¥142,000 ¥128,000	A ¥170,000 ¥151,000
	B ¥97,700 ¥88,900	B ¥140,000 ¥128,000	B ¥147,000 ¥132,000	B ¥177,000 ¥157,000
	C ¥102,000 ¥92,200	C ¥144,000 ¥132,000	C ¥150,000 ¥134,000	C ¥183,000 ¥161,000
	D ¥105,000 ¥94,900	D ¥148,000 ¥136,000	D ¥155,000 ¥138,000	D ¥187,000 ¥167,000
	E ¥109,000 ¥97,900	E ¥151,000 ¥140,000	E ¥160,000 ¥142,000	E ¥195,000 ¥170,000
	F ¥112,000 ¥100,000	F ¥156,000 ¥142,000	F ¥164,000 ¥147,000	F ¥202,000 ¥176,000
M:木目柄台輪	A ¥89,000 ¥83,400	A ¥128,000 ¥116,000	A ¥133,000 ¥120,000	A ¥161,000 ¥141,000
	B ¥93,900 ¥86,400	B ¥133,000 ¥120,000	B ¥137,000 ¥122,000	B ¥168,000 ¥147,000
	C ¥97,400 ¥88,900	C ¥137,000 ¥123,000	C ¥142,000 ¥125,000	C ¥172,000 ¥150,000
	D ¥102,000 ¥92,200	D ¥141,000 ¥125,000	D ¥147,000 ¥130,000	D ¥179,000 ¥156,000
	E ¥106,000 ¥94,900	E ¥146,000 ¥130,000	E ¥150,000 ¥133,000	E ¥184,000 ¥160,000
	F ¥110,000 ¥97,900	F ¥149,000 ¥133,000	F ¥156,000 ¥137,000	F ¥192,000 ¥166,000

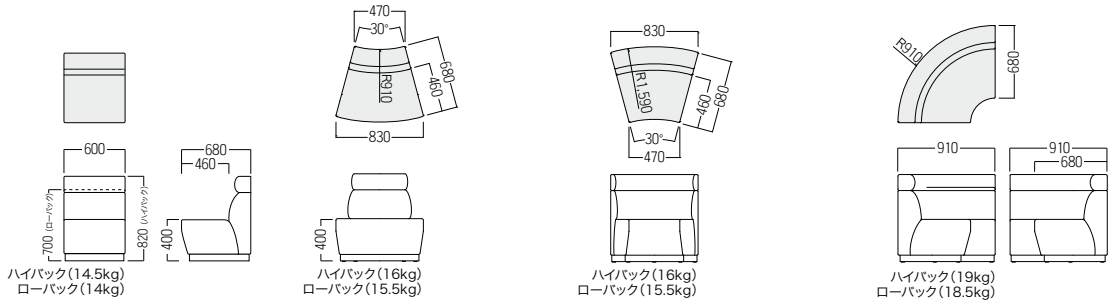

					
	SCC・M ¥86,400 張材：平織【CF-17Q】	TC・M ¥124,000 天板：メラミン化粧板 張材：平織【CF-17Q】	SCK・S ¥81,800 張材：平織【CF-17Q】	T・M ¥118,000 天板：メラミン化粧板 張材：平織【CF-17Q】	LH ¥45,700 張材：平織【CF-17Q/S】
	●S・SM-151・SCC コーナースツール	●S・SM-151・TC コーナーテーブル	●S・SM-151・SCK スツール	●S・SM-151・T テーブル	●S・SM-151・LH 左肘AL用 ●S・SM-151・RH 右肘AL用
S:ステンレス	A ¥87,400	A ¥127,000	A ¥74,500	A ¥116,000	A ¥39,200
	B ¥90,400	B ¥128,000	B ¥78,300	B ¥120,000	B ¥42,600
	C ¥93,500	C ¥131,000	C ¥81,800	C ¥121,000	C ¥45,700
	D ¥96,500	D ¥133,000	D ¥85,800	D ¥123,000	D ¥48,800
	E ¥99,500	E ¥134,000	E ¥88,900	E ¥124,000	E ¥52,100
	F ¥103,000	F ¥137,000	F ¥92,700	F ¥127,000	F ¥55,300
M:木目柄台輪	A ¥80,400	A ¥121,000	A ¥71,200	A ¥113,000	
	B ¥83,700	B ¥123,000	B ¥75,300	B ¥114,000	
	C ¥86,400	C ¥124,000	C ¥78,500	C ¥118,000	
	D ¥89,600	D ¥127,000	D ¥82,100	D ¥119,000	
	E ¥92,500	E ¥128,000	E ¥86,100	E ¥121,000	
	F ¥95,300	F ¥131,000	F ¥90,300	F ¥123,000	

\*アームレスチェア本体は含まれません。  
 なお、肘の後付けはできませんので  
 ご注意ください。

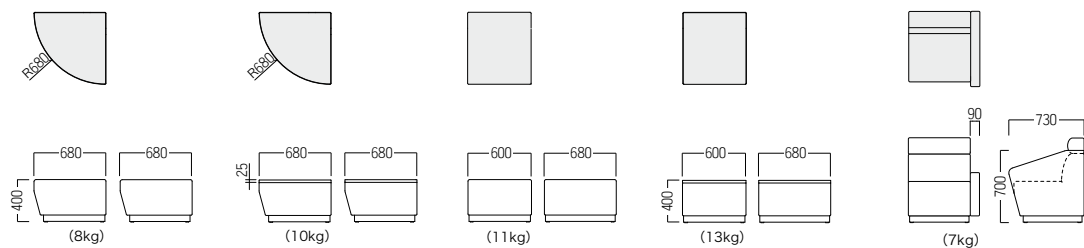

※価格は税抜価格を表記しています。消費税を別途承ります。 緑文字はグリーン購入法適合商品です。

# S・SM-72



セット価格  
¥1,193,800

TR×6  
AL×4  
CCR×2  
SCC×4  
張材 背:平織【CF-09C】  
座:平織【CF-09J】





セット価格  
¥919,800

TR×6  
CCR×2  
SCC×4  
張材 背:平織【CF-09D】  
座:平織【CF-09F】

## OLIVER QUALITY



付属の部品を使ってワンタッチで連結が可能です。連結がずれやすい床材の場合は、滑り止めシールパッド(別売)をご用意しております。詳細はお問い合わせください。  
(1台につき、1個付属)

 ¥ 68,500 張材:平織【CF-09J】	 ¥ 96,200 張材:平織【CF-09J】	 ¥ 53,300 張材:平織【CF-09J】	 ¥ 81,200 天板:メラミン化粧板 張材:平織【CF-09J】	 ¥ 85,300 張材:平織【CF-09J】	 ¥ 85,300 張材:平織【CF-09J】
● S・SM-72・AL アームレスチェア	● S・SM-72・CCK 角コーナー	● S・SM-72・SC 角スツール	● S・SM-72・T テーブル	● S・SM-72・TR 外Rチェア	● S・SM-72・NR 内Rチェア
A ¥ 61,500 B ¥ 65,200 C ¥ 68,500 D ¥ 72,700 E ¥ 75,800 F ¥ 79,500	A ¥ 88,900 B ¥ 92,200 C ¥ 96,200 D ¥ 100,000 E ¥ 104,000 F ¥ 108,000	A ¥ 48,900 B ¥ 51,100 C ¥ 53,300 D ¥ 55,900 E ¥ 58,100 F ¥ 60,000	A ¥ 77,200 B ¥ 79,500 C ¥ 81,200 D ¥ 83,400 E ¥ 85,100 F ¥ 87,400	A ¥ 78,300 B ¥ 81,800 C ¥ 85,300 D ¥ 88,700 E ¥ 92,200 F ¥ 95,300	A ¥ 78,300 B ¥ 81,800 C ¥ 85,300 D ¥ 88,700 E ¥ 91,800 F ¥ 95,300

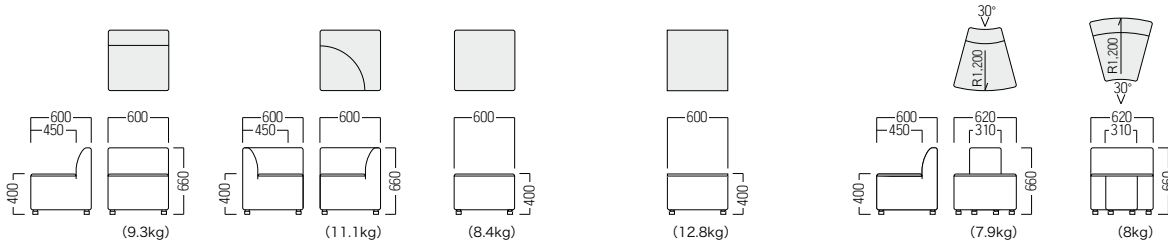

 ¥ 53,300 張材:平織【CF-09J】	 ¥ 82,300 張材:平織【CF-09J】	 ¥ 92,200 張材:平織【CF-09J】	 ¥ 55,900 張材:平織【CF-09J】	 ¥ 82,300 天板:メラミン化粧板 張材:平織【CF-09J】
● S・SM-72・SCCR Rスツール	● S・SM-72・TCR Rテーブル	● S・SM-72・CCR Rコーナーチェア	● S・SM-72・SCC コーナースツール	● S・SM-72・TC コーナーテーブル
A ¥ 50,500 B ¥ 51,700 C ¥ 53,300 D ¥ 55,700 E ¥ 56,100 F ¥ 58,500	A ¥ 78,500 B ¥ 81,000 C ¥ 82,300 D ¥ 84,700 E ¥ 86,400 F ¥ 88,700	A ¥ 84,700 B ¥ 88,700 C ¥ 92,200 D ¥ 96,200 E ¥ 99,700 F ¥ 103,000	A ¥ 51,600 B ¥ 54,200 C ¥ 55,900 D ¥ 58,500 E ¥ 61,200 F ¥ 63,500	A ¥ 78,500 B ¥ 81,000 C ¥ 82,300 D ¥ 84,700 E ¥ 86,400 F ¥ 88,700

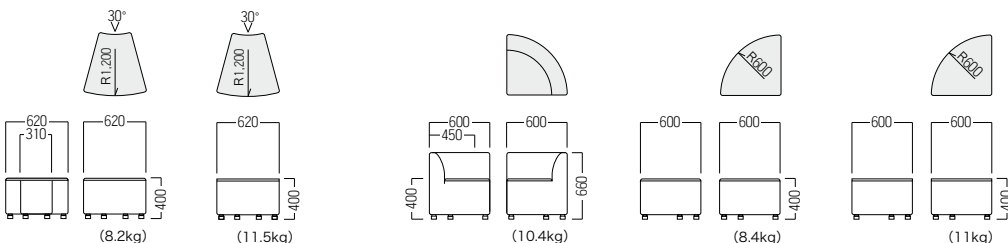

# S・SM-179・P

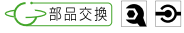

使用空間に合わせてフレキシブルに対応できるパイプ脚の組み合わせソファです。  
 部品の交換やメンテナンスにも配慮しています。  
 脚部で連結される仕組みのため、設置後はレイアウトが崩れる心配がありません。

※単体での使用はできません。  
 ※レイアウトによっては対応できない組み合わせもあるため、ご注文時にレイアウト図等で確認させていただきます。

脚：φ22.2スチールパイプ・焼付塗装（サテンシルバー）  
 木脚仕様 >>>P12



張材：ビニールレザー  
 [背：AL-06A 座：AL-06O]

[レイアウト例]

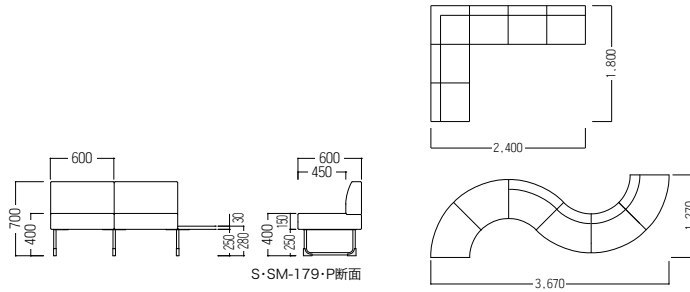

¥ 66,100 張材 背：平織 [CF-15C] 座：平織 [CF-09L]	¥ 38,400 張材：平織 [CF-09L]	¥ 92,800 張材 背：平織 [CF-15C] 座：平織 [CF-09L]	¥ 83,800 張材 背：平織 [CF-15C] 座：平織 [CF-09L]	¥ 41,100 張材：平織 [CF-09L]
● S・SM-179・AL・P アームレスシート	● S・SM-179・SCK・P 角ツールシート	● S・SM-179・CCK・P 角コーナーシート	● S・SM-179・CCN・P コーナーシート	● S・SM-179・SCC・P コーナースツール
A ¥ 59,500 B ¥ 62,500 C ¥ 66,100 D ¥ 69,100 E ¥ 72,700 F ¥ 75,600	A ¥ 34,800 B ¥ 36,500 C ¥ 38,400 D ¥ 40,200 E ¥ 41,800 F ¥ 43,500	A ¥ 82,300 B ¥ 87,900 C ¥ 92,800 D ¥ 98,400 E ¥ 103,000 F ¥ 109,000	A ¥ 75,600 B ¥ 79,500 C ¥ 83,800 D ¥ 87,900 E ¥ 91,800 F ¥ 96,500	A ¥ 37,700 B ¥ 39,500 C ¥ 41,100 D ¥ 42,900 E ¥ 44,800 F ¥ 46,500

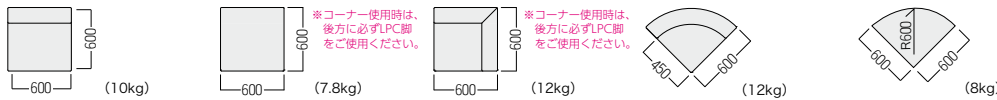

¥ 81,200 張材 背：平織 [CF-15C] 座：平織 [CF-09L]	¥ 83,800 張材 背：平織 [CF-15C] 座：平織 [CF-09L]	¥ 46,800 張材：平織 [CF-09L]	¥ 87,700 張材 背：平織 [CF-15C] 座：平織 [CF-09L]	¥ 91,300 張材 背：平織 [CF-15C] 座：平織 [CF-09L]	¥ 45,100 張材：平織 [CF-09L]
● S・SM-179・TR60・P 60°外Rシート	● S・SM-179・NR60・P 60°内Rシート	● S・SM-179・SCC60・P 60°Rスツール	● S・SM-179・TR45・P 45°外Rシート	● S・SM-179・NR45・P 45°内Rシート	● S・SM-179・SCC45・P 45°Rスツール
A ¥ 73,000 B ¥ 76,900 C ¥ 81,200 D ¥ 86,100 E ¥ 90,000 F ¥ 94,000	A ¥ 75,600 B ¥ 80,100 C ¥ 83,800 D ¥ 87,900 E ¥ 91,800 F ¥ 95,300	A ¥ 42,600 B ¥ 44,800 C ¥ 46,800 D ¥ 48,600 E ¥ 51,100 F ¥ 53,000	A ¥ 78,300 B ¥ 82,800 C ¥ 87,700 D ¥ 92,200 E ¥ 96,800 F ¥ 102,000	A ¥ 81,000 B ¥ 86,100 C ¥ 91,300 D ¥ 96,500 E ¥ 101,000 F ¥ 107,000	A ¥ 40,300 B ¥ 42,600 C ¥ 45,100 D ¥ 46,800 E ¥ 49,400 F ¥ 51,600

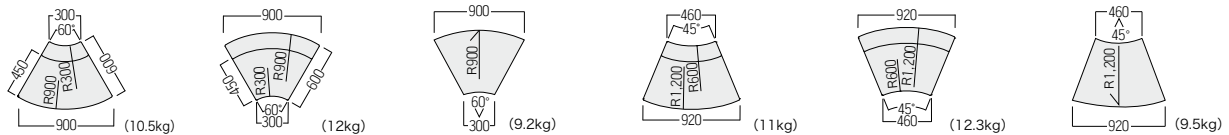

● S・SM-179・LPE パイプエンド脚 ¥ 17,200	● S・SM-179・LPJ パイプジョイント脚 ¥ 19,200	● S・SM-179・LPC パイプ角コーナー脚 ¥ 9,000 ※S・SM-179・SCK/CCK専用	● S・SM-179・PT テーブル天板 ¥ 49,600 天板：メラミン化粧板・MDF芯材

※価格は税抜価格を表記しています。消費税を別途承ります。 緑文字はグリーン購入法適合商品です。



# S・SM-107



高さ違いのベンチを自由に組み合わせて、階段状にレイアウトができるロビーベンチです。



SCK・M・SL・LP 張材：平織[ランク外(NC-023/136)] ¥109,000

脚：φ31.8スチールパイプ・焼付塗装(シルバー半艶消)

[品番記入方法]

●S・SM-107・□・□・SL・LP

①アイテム ②高さ

①アイテムを下記(B2/B3/SCK)より選んでください。  
②ベンチの高さを下記(L/M/H)より選んでください。

OLIVER QUALITY

大人と子供の体格に合わせてベンチの高さをお選びください。

特注で穴あけ対応も可能です。詳しくはお問い合わせください。

角スツールの座面にはステッチを施しています。

## 2人掛ベンチ



B2・M・SL・LP ¥88,700  
張材：平織[ランク外(NC-023)]

●S・SM-107・B2・L・SL・LP  
Lサイズ

- A ¥75,700
- B ¥78,400
- C ¥81,400
- D ¥84,200
- E ¥87,000
- F ¥90,000

(14.2kg)

●S・SM-107・B2・M・SL・LP  
Mサイズ

- A ¥77,100
- B ¥79,700
- C ¥82,900
- D ¥85,700
- E ¥88,700
- F ¥91,300

(15kg)

●S・SM-107・B2・H・SL・LP  
Hサイズ

- A ¥78,500
- B ¥82,800
- C ¥87,000
- D ¥90,900
- E ¥95,300
- F ¥99,700

(16kg)

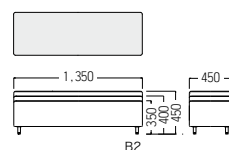

## 3人掛ベンチ



B3・H・SL・LP ¥92,500  
張材：平織[CF-09C]

●S・SM-107・B3・L・SL・LP  
Lサイズ

- A ¥79,200
- B ¥82,300
- C ¥85,700
- D ¥88,900
- E ¥92,300
- F ¥95,500

(15.4kg)

●S・SM-107・B3・M・SL・LP  
Mサイズ

- A ¥80,200
- B ¥83,300
- C ¥86,400
- D ¥89,600
- E ¥92,700
- F ¥95,500

(16.4kg)

●S・SM-107・B3・H・SL・LP  
Hサイズ

- A ¥83,100
- B ¥87,900
- C ¥92,500
- D ¥97,300
- E ¥102,000
- F ¥107,000

(17.4kg)

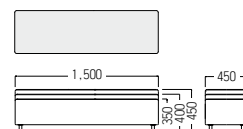

SCK・M・SL・LP ¥109,000  
張材：平織[ランク外(NC-023)]

●S・SM-107・SCK・L・SL・LP  
ステッチ入り角スツール・Lサイズ

- A ¥88,100
- B ¥92,400
- C ¥96,800
- D ¥101,000
- E ¥105,000
- F ¥110,000

(17.6kg)

●S・SM-107・SCK・M・SL・LP  
ステッチ入り角スツール・Mサイズ

- A ¥90,900
- B ¥95,400
- C ¥99,500
- D ¥104,000
- E ¥109,000
- F ¥112,000

(19.2kg)

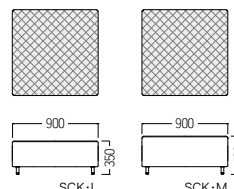

## テーブル



T・M・NB ¥125,000  
張材：平織[ランク外(NC-136)]



T・H・DB ¥120,000  
張材：平織[CF-09D]

[品番記入方法]

●S・SM-107・T・□・□

①サイズ ②天板カラー

①サイズを右記(M/H)よりお選びください。  
②天板カラーを右記(NB/DB)よりお選びください。



テーブル

- A ¥114,000
- B ¥118,000
- C ¥120,000
- D ¥122,000
- E ¥125,000
- F ¥128,000

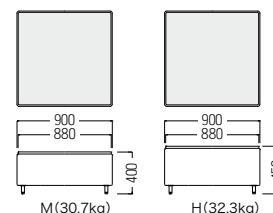

天板：MDF・メラミン化粧板

# S・SK-65



脚：ラバーウッド材・ウレタン塗装

COLOR



品番の□に木部カラーをご指定ください。



¥ 98,800  
張材：平織 [CL-20N]

## ● S・SK-65・□・S10

W1000
A ¥ 90,500
B ¥ 94,900
C ¥ 98,800
D ¥ 103,000
E ¥ 107,000
F ¥ 110,000

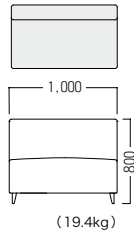

(19.4kg)



S16 ¥ 122,000  
張材：ビニールレザー [AL-04C]

## ● S・SK-65・□・S12

W1200
A ¥ 100,000
B ¥ 105,000
C ¥ 110,000
D ¥ 114,000
E ¥ 119,000
F ¥ 124,000

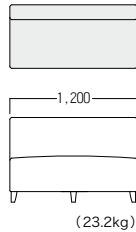

(23.2kg)



## ● S・SK-65・□・S14

W1400
A ¥ 110,000
B ¥ 114,000
C ¥ 119,000
D ¥ 123,000
E ¥ 129,000
F ¥ 133,000

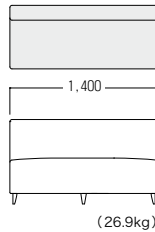

(26.9kg)



## ● S・SK-65・□・S16

W1600
A ¥ 122,000
B ¥ 129,000
C ¥ 133,000
D ¥ 139,000
E ¥ 144,000
F ¥ 154,000

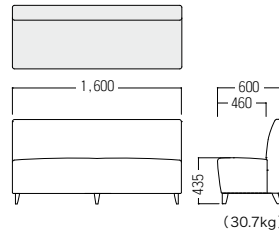

(30.7kg)



¥ 80,200  
張材：ビニールレザー [AL-04C]

## ● S・SK-65・□・CCK

角コーナー
A ¥ 80,200
B ¥ 83,600
C ¥ 87,100
D ¥ 90,500
E ¥ 94,100
F ¥ 97,600

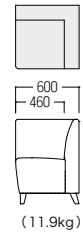

(11.9kg)



CC 張材：平織 [EF-27V]  
AL 張材：平織 [EF-27A/B/G/D]

# S・SF-134

空間に合わせて組み合わせ自在。  
ふっくらとした座り心地です。



AL ¥ 65,600  
張材：平織 [EF-27B]



CC ¥ 120,000  
張材：平織 [EF-27G]

## ● S・SF-134・AL

アームレスチェア
A ¥ 51,400
B ¥ 54,900
C ¥ 58,400
D ¥ 62,000
E ¥ 65,600
F ¥ 69,200

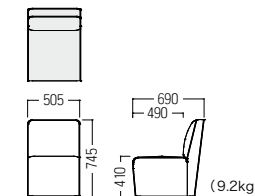

(9.2kg)

## ● S・SF-134・CC

コーナーチェア
A ¥ 99,400
B ¥ 105,000
C ¥ 110,000
D ¥ 114,000
E ¥ 120,000
F ¥ 124,000

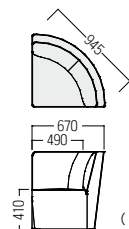

(11.9kg)

# S・SK-31



丸みを帯びたフォルムがやさしい印象のボックスソファ。  
かかとが当たりにくく、台座の傷や汚れを防げます。



張材：ビニールレザー 背・座：[BL-20Z] 台輪：[CL-20D]



¥ 51,900  
張材：ビニールレザー  
背・座：[BL-13M]  
台輪：[CL-37A]

● S・SK-31・AL  
アームレスチェア

- A ¥ 46,400
- B ¥ 49,200
- C ¥ 51,900
- D ¥ 54,600
- E ¥ 57,100
- F ¥ 60,900



¥ 95,900  
張材：ビニールレザー  
背・座：[BL-13M]  
台輪：[CL-37A]

● S・SK-31・LC  
2人掛アームレス

- A ¥ 79,900
- B ¥ 83,800
- C ¥ 95,900
- D ¥ 108,000
- E ¥ 120,000
- F ¥ 144,000



¥ 105,000  
張材：ビニールレザー  
背・座：[BL-13M]  
台輪：[CL-37A]

● S・SK-31・CCK  
角コーナー

- A ¥ 96,100
- B ¥ 101,000
- C ¥ 105,000
- D ¥ 110,000
- E ¥ 114,000
- F ¥ 122,000



¥ 104,000  
張材：ビニールレザー  
背・座：[BL-13M]  
台輪：[CL-37A]

● S・SK-31・CCR  
Rコーナー

- A ¥ 96,100
- B ¥ 100,000
- C ¥ 104,000
- D ¥ 108,000
- E ¥ 112,000
- F ¥ 118,000



¥ 31,200  
張材：ビニールレザー  
背・座：[BL-13M]  
台輪：[CL-37A]

● S・SK-31・SCK  
スツール

- A ¥ 28,700
- B ¥ 30,100
- C ¥ 31,200
- D ¥ 32,800
- E ¥ 34,200
- F ¥ 36,000

\*上記のランク表は背・座と台輪を同一の張材で張った場合の価格です。

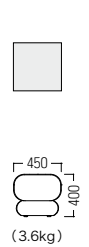
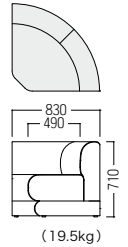
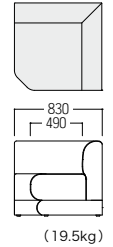
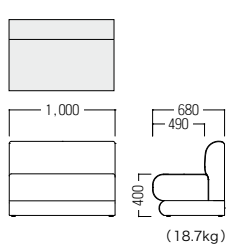
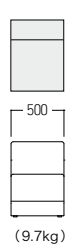

# S・SK-2005/2006/2007



## ●S・SK-2005・AL

アームレスチェア

A	¥ 30,100
B	¥ 33,100
C	¥ 35,800
D	¥ 38,200
E	¥ 40,700
F	¥ 43,500

## ●S・SK-2005・LC

2人掛アームレス

A	¥ 52,100
B	¥ 56,100
C	¥ 59,800
D	¥ 63,800
E	¥ 67,900
F	¥ 71,500

## ●S・SK-2005・CCR

Rコーナー

A	¥ 65,500
B	¥ 70,100
C	¥ 74,600
D	¥ 78,800
E	¥ 82,800
F	¥ 87,600

## ●S・SK-2005・CCS

R背角コーナー

A	¥ 86,100
B	¥ 90,800
C	¥ 96,100
D	¥ 101,000
E	¥ 106,000
F	¥ 111,000

## ●S・SK-2005・CCK

角コーナー

A	¥ 57,400
B	¥ 61,200
C	¥ 65,200
D	¥ 69,300
E	¥ 73,200
F	¥ 76,900



2005・LC ¥ 52,100  
張材:ビニールレザー [AL-04T]

## ●S・SK-2006/2007・AL

アームレスチェア

A	¥ 33,400
B	¥ 36,000
C	¥ 39,500
D	¥ 42,100
E	¥ 44,800
F	¥ 47,900

## ●S・SK-2006/2007・LC

2人掛アームレス

A	¥ 56,100
B	¥ 60,800
C	¥ 64,900
D	¥ 69,300
E	¥ 73,500
F	¥ 78,200

## ●S・SK-2006/2007・CCR

Rコーナー

A	¥ 71,500
B	¥ 75,900
C	¥ 80,900
D	¥ 85,500
E	¥ 90,200
F	¥ 94,700

## ●S・SK-2006/2007・CCS

R背角コーナー

A	¥ 91,500
B	¥ 96,800
C	¥ 103,000
D	¥ 108,000
E	¥ 113,000
F	¥ 119,000

## ●S・SK-2006/2007・CCK

角コーナー

A	¥ 61,400
B	¥ 65,500
C	¥ 70,200
D	¥ 74,600
E	¥ 78,800
F	¥ 82,800



2006・LC ¥ 56,100  
張材:ビニールレザー [AL-04R]

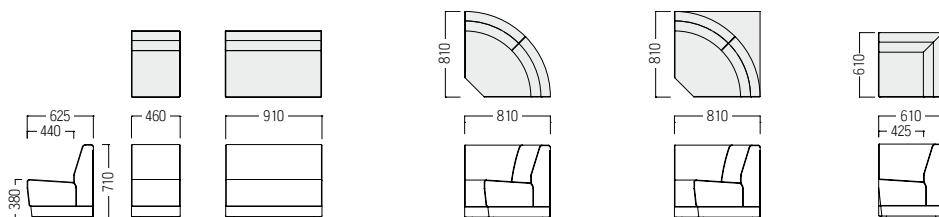

2007・LC ¥ 56,100  
張材:ビニールレザー [AL-04T]

## サイズオーダー

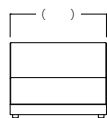

### S・SK-2005 のサイズオーダー

~600	610~800	810~1000	1010~1200	1210~1400	1410~1600	1610~1800
A	¥ 37,700	A ¥ 47,400	A ¥ 60,800	A ¥ 74,700	A ¥ 88,900	A ¥ 118,000
B	¥ 40,700	B ¥ 51,500	B ¥ 66,000	B ¥ 79,900	B ¥ 94,300	B ¥ 123,000
C	¥ 44,000	C ¥ 55,600	C ¥ 70,200	C ¥ 85,000	C ¥ 99,700	C ¥ 130,000
D	¥ 46,800	D ¥ 59,600	D ¥ 74,800	D ¥ 90,200	D ¥ 105,000	D ¥ 135,000
E	¥ 49,700	E ¥ 63,700	E ¥ 79,500	E ¥ 95,400	E ¥ 110,000	E ¥ 142,000
F	¥ 52,800	F ¥ 67,800	F ¥ 84,200	F ¥ 100,000	F ¥ 116,000	F ¥ 147,000

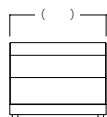

### S・SK-2006/2007 のサイズオーダー

~600	610~800	810~1000	1010~1200	1210~1400	1410~1600	1610~1800
A	¥ 40,700	A ¥ 52,000	A ¥ 67,000	A ¥ 81,200	A ¥ 96,800	A ¥ 125,000
B	¥ 44,000	B ¥ 56,100	B ¥ 71,500	B ¥ 86,600	B ¥ 102,000	B ¥ 133,000
C	¥ 47,300	C ¥ 60,200	C ¥ 75,900	C ¥ 92,000	C ¥ 108,000	C ¥ 141,000
D	¥ 50,800	D ¥ 64,200	D ¥ 80,300	D ¥ 97,400	D ¥ 113,000	D ¥ 147,000
E	¥ 54,200	E ¥ 68,300	E ¥ 84,800	E ¥ 103,000	E ¥ 119,000	E ¥ 155,000
F	¥ 57,500	F ¥ 72,400	F ¥ 89,200	F ¥ 108,000	F ¥ 124,000	F ¥ 162,000



¥ 24,400  
張材:ビニールレザー [AL-04R]

## ●S・SK-63・SCK

A	¥ 24,400
B	¥ 26,500
C	¥ 28,100
D	¥ 29,700
E	¥ 31,600
F	¥ 33,300

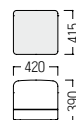

※価格は**税込**価格を表記しています。消費税を別途承ります。 緑文字はグリーン購入法適合商品です。



# S・SM-F706/F707

多角形で動きのあるレイアウトが可能な組み合わせチェア。  
シーンに合わせて、フレキシブルにご活用いただけます。



F706・AL1・BK 張材：OS-08M/N ¥175,000/AL2・BK 張材：OS-08D/F/M ¥188,000 テーブル：S・TL-F722・A・BK

## テーブル

天板：フェノール樹脂  
脚：スチール・粉体塗装(ホワイト艶消/ブラック艶消)

カラー  
 WH  BK  
 品番の□に  
 カラーを  
 ご指定ください。



WH



BK



WH



BK

■ S・TL-F722・A・□  
 ¥ 39,500  
 φ320・H550

■ S・TL-F722・B・□  
 ¥ 65,800  
 W450・D450・H680

## 【レイアウト例】

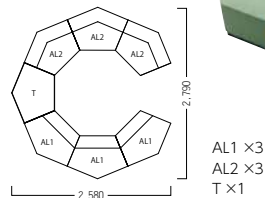
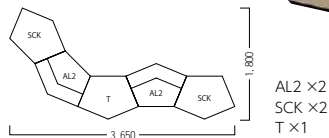
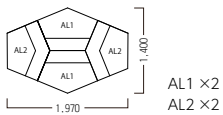



テーブル・台輪：FSC®認証メラミン化粧板

**固定式**



可動が必要のないシーンで、  
組み合わせチェアとしてご使用いただけます。



AL1・BK ¥175,000  
張材：ドビー織 [OS-08N]

■ S・SM-F706・AL1・□

- A ¥133,000
- B ¥136,000
- C ¥139,000
- D ¥142,000
- E ¥145,000
- F ¥148,000



AL2・WH ¥188,000  
張材：ドビー織 [OS-08M]

■ S・SM-F706・AL2・□

- A ¥143,000
- B ¥146,000
- C ¥149,000
- D ¥152,000
- E ¥155,000
- F ¥158,000

[品番記入方法]

■ S・SM-F706・□・□

①タイプ ②台輪カラー

台輪カラー



①タイプを下記 (AL1/AL2/SCK/T) より選んでください。  
②台輪カラーを右記 (WH/BK) より選んでください。  
【記入例】 S・SM-F706・AL1・BK



SCK・WH ¥132,000  
張材：ドビー織 [OS-08F]

■ S・SM-F706・SCK・□

- A ¥104,000
- B ¥106,000
- C ¥108,000
- D ¥110,000
- E ¥112,000
- F ¥114,000



BK

■ S・SM-F706・T・□

¥149,000

**可動式**



フレキシブルに可動させ、  
様々なレイアウトが可能です。



AL1・WH ¥165,000  
張材：ビニールレザー [ランク外 (UP1115)]

■ S・SM-F707・AL1・□

- A ¥162,000
- B ¥165,000
- C ¥168,000
- D ¥171,000
- E ¥174,000
- F ¥177,000



AL2・BK ¥185,000  
張材：平織 [EF-27J]

■ S・SM-F707・AL2・□

- A ¥173,000
- B ¥176,000
- C ¥179,000
- D ¥182,000
- E ¥185,000
- F ¥188,000

[品番記入方法]

■ S・SM-F707・□・□

①タイプ ②台輪カラー

台輪カラー



①タイプを下記 (AL1/AL2/SCK/T) より選んでください。  
②台輪カラーを右記 (WH/BK) より選んでください。  
【記入例】 S・SM-F707・AL1・BK



SCK ¥136,000  
張材：平織 [ランク外 (NC-011)]

■ S・SM-F707・SCK・□

- A ¥128,000
- B ¥130,000
- C ¥132,000
- D ¥134,000
- E ¥136,000
- F ¥138,000



WH

■ S・SM-F707・T・□

¥169,000

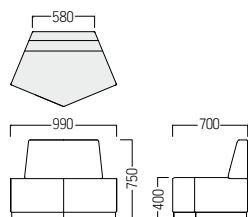

(固定式 23kg)  
(可動式 23.5kg)

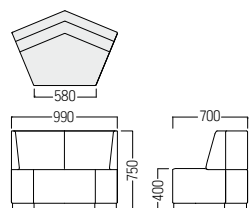

(固定式 23.5kg)  
(可動式 24kg)

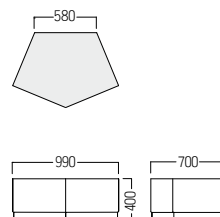

(固定式 13.5kg)  
(可動式 14kg)

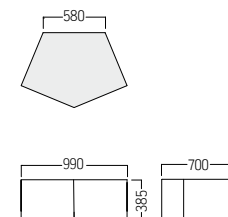

(固定式 23kg)  
(可動式 23.5kg)

OLIVER QUALITY



可動式のキャスターには座るとロックされる荷重ストッパー機能付。



かかとが当たりやすい部分には硬度のあるメラミン化粧板を使用しています。

# S・SM-129



組み合わせ次第でさまざまなスペースに対応できるモジュール式ソファ。  
背もたれを利用してパーソナルスペースを確保しやすい形状です。



脚：φ25スチールパイプ・クロムメッキ仕上

SCK 張材：平織【EF-27B/J】  
CCK 張材：平織【背・座：EF-27G/B, CF-17L/I, ランク外 (UP157)】  
AL 張材：平織【背・座：CF-09H/EF-27B, CF-17L/EF-27J, EF-27J/G, EF-27B/CF-09H】



¥ 108,000  
張材 背：平織【EF-27M】  
座：平織【EF-27Q】

- S・SM-129・AL
- A ¥ 89,500
  - B ¥ 94,000
  - C ¥ 98,400
  - D ¥ 103,000
  - E ¥ 108,000
  - F ¥ 112,000

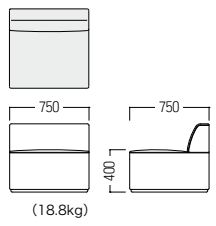

¥ 136,000  
張材 背：平織【EF-27M】  
座：平織【EF-27Q】

- S・SM-129・CCK
- A ¥ 115,000
  - B ¥ 121,000
  - C ¥ 125,000
  - D ¥ 131,000
  - E ¥ 136,000
  - F ¥ 141,000

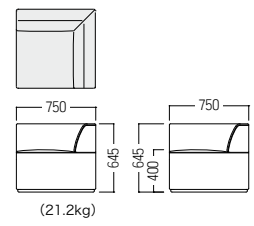

¥ 91,200  
張材：平織【EF-27Q】

- S・SM-129・SCK
- A ¥ 81,100
  - B ¥ 83,600
  - C ¥ 86,100
  - D ¥ 88,700
  - E ¥ 91,200
  - F ¥ 93,700

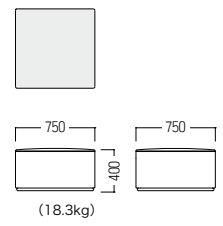

# S・SM-74A



## ソファ



SCM4 ¥ 86,100  
張材：平織 [CF-09A]

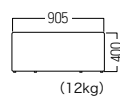
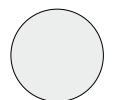

SCM1 ¥ 86,100  
張材：平織 [CF-09D]

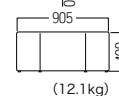
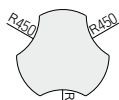

SCM2 ¥ 86,100  
張材：平織 [CF-09D]

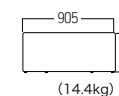

SCM3 ¥ 86,100  
張材：平織 [CF-09I]

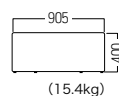
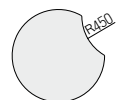

### ● S・SM-74A・SCM1/2/3/4

- A ¥ 78,300
- B ¥ 82,100
- C ¥ 86,100
- D ¥ 90,000
- E ¥ 94,000
- F ¥ 97,900

### OLIVER QUALITY

付属の金具を使って、各アイテムを60°ピッチで6方向に連結が可能です。(1台につき、1個付属)



## テーブル



TM1 ¥ 120,000  
天板：メラミン化粧板・MDF  
張材：平織 [CF-09D]

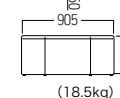
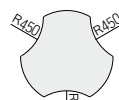

TM4 ¥ 120,000  
天板：メラミン化粧板・MDF  
張材：平織 [CF-09A]

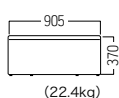
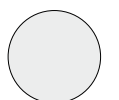

### ● S・SM-74A・TM1/4

- A ¥ 113,000
- B ¥ 118,000
- C ¥ 120,000
- D ¥ 123,000
- E ¥ 127,000
- F ¥ 130,000

【レイアウト例】

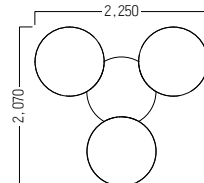
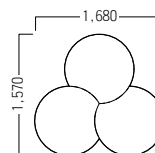



# S・SM-104



¥ 90,000  
張材：平織 [CF-17S]



¥ 90,000  
張材：平織 [CF-17R]

## ● S・SM-104

- A ¥ 82,100
- B ¥ 86,100
- C ¥ 90,000
- D ¥ 94,000
- E ¥ 97,900
- F ¥ 102,000

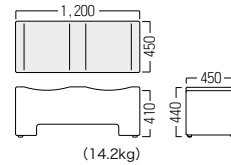

### OLIVER QUALITY

付属の金具で連結が可能です。  
(1台につき、1個付属)



# S・SM-F686



台輪：FSC®認証ビーチ材・ウレタン塗装 (抗ウイルス)

台輪カラー

品番の□に  
台輪カラーを  
ご指定ください。

N BR2



LO・BR2 ¥ 49,800  
張材：ビニールレザー [CL-34I]



HI・BR2 ¥ 59,800  
張材：ビニールレザー [CL-34D/E]

## ■ S・SM-F686・SC・LO・□

- A ¥ 47,200
- B ¥ 48,500
- C ¥ 49,800
- D ¥ 51,100
- E ¥ 52,400
- F ¥ 53,700

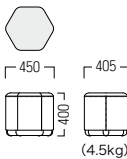

## ■ S・SM-F686・SC・HI・□

- A ¥ 56,800
- B ¥ 58,300
- C ¥ 59,800
- D ¥ 61,300
- E ¥ 62,800
- F ¥ 64,300

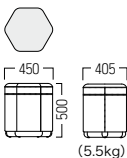

## S・SM-102A



¥ 45,500  
張材：平織【CF-17T】



¥ 45,500  
張材：平織【CF-17G】

### ●S・SM-102A

- A ¥ 41,000
- B ¥ 43,500
- C ¥ 45,500
- D ¥ 47,900
- E ¥ 50,100
- F ¥ 52,400

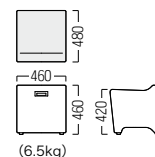

## S・SM-A145

広い空間に並べてアクセントに。  
立ちあがりやすさにも配慮した丸座タイプのベンチ。



¥ 90,500  
張材：平織  
【ランク外 (MAXWELL29#)】



¥ 117,000  
張材 座面上部：平織【ランク外 (MAXWELL28#)】  
側面・台輪：平織【ランク外 (MAXWELL27#)】

### ●S・SM-A145・S

- A ¥ 75,900
- B ¥ 79,300
- C ¥ 81,900
- D ¥ 84,000
- E ¥ 86,700
- F ¥ 88,800

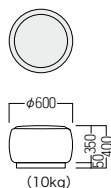

### ●S・SM-A145・M

- A ¥ 98,800
- B ¥ 103,000
- C ¥ 106,000
- D ¥ 109,000
- E ¥ 113,000
- F ¥ 116,000

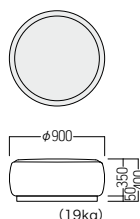

## S・SM-106

配置やカラーを工夫して、空間のアクセントに。  
座り心地にもこだわった丸座タイプのベンチ。



¥ 64,400  
張材：平織【CF-17G】

### ●S・SM-106・S

- A ¥ 59,000
- B ¥ 61,700
- C ¥ 64,400
- D ¥ 67,000
- E ¥ 69,900
- F ¥ 72,600

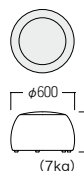

¥ 102,000  
張材：平織【CF-09A】

### ●S・SM-106・M

- A ¥ 95,000
- B ¥ 99,100
- C ¥ 102,000
- D ¥ 106,000
- E ¥ 110,000
- F ¥ 114,000

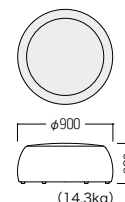

¥ 147,000  
張材：平織【CF-09J】

### ●S・SM-106・L

- A ¥ 137,000
- B ¥ 142,000
- C ¥ 147,000
- D ¥ 151,000
- E ¥ 158,000
- F ¥ 164,000

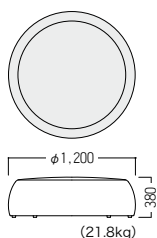

①L 張材：平織【CF-09J】 ②M 張材：ジャガード織【ランク外 (UP230)】 ¥155,000  
③S 張材：平織【CF-09A/CF-17G】

# S・SF-503



ゆったりとした座り心地の上品なパーソナルチェア。  
フラットなスクエアデザインで、サイドテーブルと合わせてをレイアウトいただけます。



張材：平織【ランク外 (T-7380/T-7381)】 ¥165,000

フレーム：ビーチ材・ウレタン塗装

COLOR



NB DB

品番の□に木部カラーをご指定ください。



¥ 165,000  
張材：平織【ランク外 (T-7380)】

## ● S・SF-503・□

- A ¥ 150,000
- B ¥ 152,000
- C ¥ 154,000
- D ¥ 157,000
- E ¥ 160,000
- F ¥ 164,000

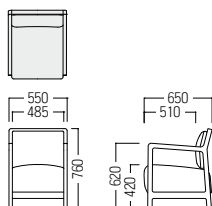

NB

## ■ S・TL-503・□

サイドテーブル  
¥ 108,000  
W250・D550・H500

### OLIVER QUALITY



背と肘の下に開口部を設けたゴミが溜まりにくい設計。菌やカビの発生を防ぐ抗菌塗装を採用しており、メンテナンスが簡単です。



座には厚めのクッション材と弾力性のある布バネ（ハイテンションメッシュ）を採用。快適な座り心地です。



# S・CM-686D

テーブルや肘置きを備えた1人掛ソファ。  
空間に合わせてフレキシブルなレイアウトが可能です。



※写真は参考張地です。

パネル：メラミン化粧板 (BEX-5760D2)  
天板：メラミン化粧板 (BEX-5843D2)



※写真の製品の、  
背面パネルは別注品です。



¥ 258,000  
張材：ビニルレザー [CL-20A]

## ● S・CM-686D・R/L

- A ¥ 253,000
- B ¥ 255,000
- C ¥ 258,000
- D ¥ 261,000
- E ¥ 264,000
- F ¥ 268,000

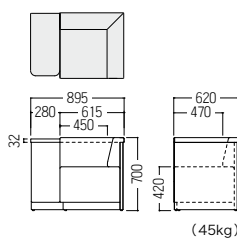

(45kg)



# S・SF-F704



多くのバリエーションを組み合わせ、多彩なシーンを作り出す事ができるソファシリーズ。  
例えばオフィスでは ABW ソファとして働き場の提供し、他の施設シーンにも、  
多様な使い方と高級感のあるシンプルなデザインで、優れたインテリアシーンを提供します。



AL・APT ¥ 350,000  
張材：平織 [OS-11P]

### ■ S・SF-F704・AL・APT

- A ¥ 271,000
- B ¥ 284,000
- C ¥ 297,000
- D ¥ 310,000
- E ¥ 323,000
- F ¥ 336,000

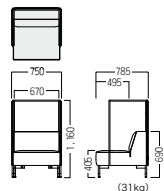

(31kg)



AL・RPT ¥ 284,000  
張材：平織 [OS-11P]

### ■ S・SF-F704・AL・RPT

- A ¥ 226,000
- B ¥ 235,000
- C ¥ 244,000
- D ¥ 253,000
- E ¥ 262,000
- F ¥ 271,000

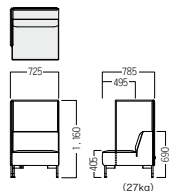

(27kg)



AL・BPT ¥ 216,000  
張材：平織 [OS-11E]

### ■ S・SF-F704・AL・BPT

- A ¥ 175,000
- B ¥ 182,000
- C ¥ 189,000
- D ¥ 196,000
- E ¥ 203,000
- F ¥ 210,000

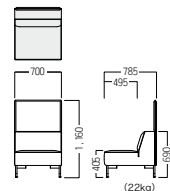

(22kg)



AL・LPT ¥ 284,000  
張材：平織 [OS-11P]

### ■ S・SF-F704・AL・LPT

- A ¥ 226,000
- B ¥ 235,000
- C ¥ 244,000
- D ¥ 253,000
- E ¥ 262,000
- F ¥ 271,000

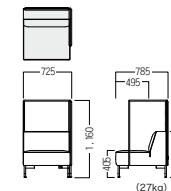

(27kg)

## OLIVER QUALITY



背面パネル両端はファスナー仕様となっており、連結する事が可能です。



脚端デザインは黒粉体塗装とグレー焼き付け塗装の色分けとなっています。

### 【使用例】



AL・T・LT/LT×3



AL・RPT×1  
AL・BPT×1  
AL・LPT×1



組み合わせ次第で、コミュニケーションシーンやソロワークション、ミーティングシーンといったスペースを作り出すことができるソファシリーズ。

脚：φ22.2スチールパイプ・粉体塗装（ブラック艶消）・焼付塗装（グレー）  
 サイドテーブル：FSC®認証メラミン化粧板・木口MDF塗装  
 回転天板：FSC®認証メラミン化粧板・木口MDF塗装  
 照明：φ12.7スチールパイプ・塗装（ブラック艶消）・LED電球7.4W（E26）・白熱灯100W相当  
 コンセント：100V×1・USB×1  
 ※レザーはソフトレザーのみ対応可能です。



AL ¥127,000  
 張材：平織【OS-11H】

■S-SF-F704・AL

- A ¥108,000
- B ¥111,000
- C ¥114,000
- D ¥117,000
- E ¥120,000
- F ¥123,000



CCK ¥175,000  
 張材：平織【OS-11H】

■S-SF-F704・CCK

- A ¥150,000
- B ¥154,000
- C ¥158,000
- D ¥162,000
- E ¥166,000
- F ¥170,000



NR ¥202,000  
 張材：平織【OS-11H】

■S-SF-F704・NR

- A ¥177,000
- B ¥181,000
- C ¥185,000
- D ¥189,000
- E ¥193,000
- F ¥197,000



TR ¥218,000  
 張材：平織【OS-11H】

■S-SF-F704・TR

- A ¥191,000
- B ¥195,000
- C ¥199,000
- D ¥203,000
- E ¥207,000
- F ¥211,000

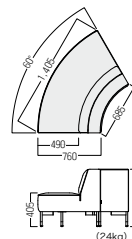
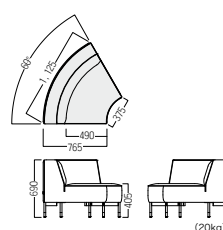
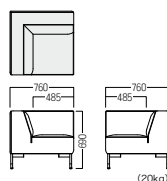
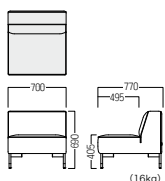

SCC ¥156,000  
 張材：平織【OS-11B】

■S-SF-F704・SCC

- A ¥139,000
- B ¥142,000
- C ¥145,000
- D ¥148,000
- E ¥151,000
- F ¥154,000



SCK ¥108,000  
 張材：平織【OS-11B】

■S-SF-F704・SCK

- A ¥94,000
- B ¥96,000
- C ¥98,000
- D ¥100,000
- E ¥102,000
- F ¥104,000



AL・T ¥450,000  
 張材：平織【OS-11Q】

■S-SF-F704・AL・T

- A ¥396,000
- B ¥404,000
- C ¥412,000
- D ¥420,000
- E ¥428,000
- F ¥436,000



AL・T・LT・BK ¥525,000  
 張材：平織【OS-11Q】

■S-SF-F704・AL・T・LT・□

- A ¥469,000
- B ¥477,000
- C ¥485,000
- D ¥493,000
- E ¥501,000
- F ¥509,000

シェードカラー  
 WH  BK  
 品番の□に  
 シェードカラーを  
 ご指定ください。

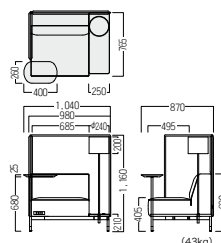
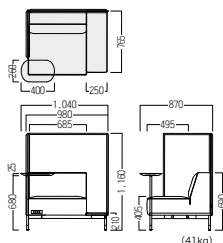
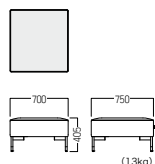
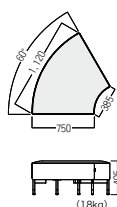

OLIVER QUALITY



連結の際は、オプションの専用連結金具を使用することにより、ずれることはありません。

●S・OA-F704・J  
 ジョイント金具(2コセット)  
 ¥9,300



テーブルは回転式となっており、自由な角度でのご使用が可能です。  
 (耐荷重5kg)



100V電源、USBソケットも完備しています。  
 ※AL・T、AL・T・LT



AL・T・LTは、照明付仕様となっており、手元のスイッチでON、OFFが可能です。



# S・SF-6500A



LC 張材 外側：平織【ランク外(ヴァロン29)】 内側：平織【ランク外(OS-02C)】 AC・T・BK 張材 外側：平織【ランク外(モントレー-CGR)】 内側・クッション：平織【ランク外(モントレー-SGR)】



AC ¥ 403,000

張材 外側：平織【ランク外(TEAK Color600)】  
内側：平織【ランク外(UP386)】  
クッション：平織【ランク外(IFU2237)】

## ● S・SF-6500A・AC・BK

1人掛ソファ

- A ¥ 270,000
- B ¥ 279,000
- C ¥ 290,000
- D ¥ 300,000
- E ¥ 311,000
- F ¥ 321,000



LC ¥ 616,000

張材 外側：平織【ランク外(TEAK Color600)】  
内側：平織【ランク外(UP386)】  
クッション：平織【ランク外(IFU2237)】

## ● S・SF-6500A・LC・BK

2人掛ソファ

- A ¥ 384,000
- B ¥ 403,000
- C ¥ 421,000
- D ¥ 439,000
- E ¥ 457,000
- F ¥ 475,000



AC・T・BK ¥ 461,000

張材 外側：平織【ランク外(モントレー-CGR)】  
内側・クッション：平織【ランク外(モントレー-SGR)】

## ● S・SF-6500A・AC・T・BK

テーブル付1人掛ソファ

- A ¥ 445,000
- B ¥ 457,000
- C ¥ 469,000
- D ¥ 482,000
- E ¥ 494,000
- F ¥ 505,000

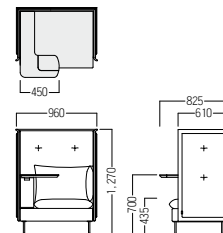
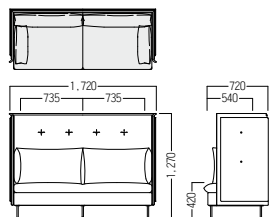
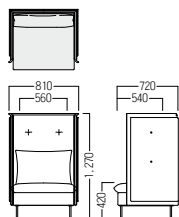

脚：φ15.9スチールパイプ・焼付塗装(ブラック)

※破損防止のため、移動する際は台車などをご利用ください。  
※より高い吸音性をご希望の場合は、特注でグレードアップが可能です。

天板：メラミン化粧板  
木部：メラミン化粧板・プリント紙化粧板  
脚：φ15.9スチールパイプ・焼付塗装(ブラック)

## OLIVER QUALITY



天板下にかばん収納スペースを設置。手荷物が邪魔になりません。



天板はタイピングに適した角度に調節可能。リラックスしながらきちんと仕事ができる設計です。



AC100Vコンセントタップ2口が標準装備されています。



# S・SF-151A



張材：平織【CF-17A/CF-17Q/CF-17K】



¥ 295,000

張材：平織【シート：CF-17L/ベース：CF-17S】



P ¥ 393,000

張材：平織【パネル：CF-17B/シート：CF-17L/ベース：CF-17S】



SCP ¥ 129,000

張材：平織【CF-17B/17S】

## ■ S・SF-151A

上パネルなし

- A ¥ 276,000
- B ¥ 284,000
- C ¥ 295,000
- D ¥ 304,000
- E ¥ 314,000
- F ¥ 323,000

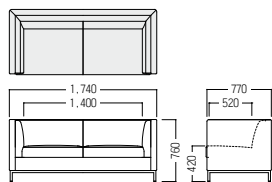

脚：スチール角パイプ・粉体塗装

## ■ S・SF-151A・P

上パネル付

- A ¥ 365,000
- B ¥ 381,000
- C ¥ 393,000
- D ¥ 409,000
- E ¥ 422,000
- F ¥ 440,000

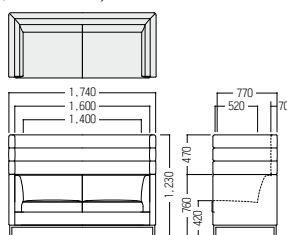

## ● S・SF-151・SCP

スクリーンパネル

- A ¥ 120,000
- B ¥ 123,000
- C ¥ 129,000
- D ¥ 132,000
- E ¥ 138,000
- F ¥ 142,000

※上記のランク表は全て同一の張材で張った場合の価格です。

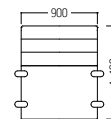

## ● S・TM-1510

ミーティングテーブル

¥ 117,000

天板：メラミン化粧板

本体：MDF・ウレタン塗装

## ● S・LB-01・BL・M70

テーブル脚

¥ 24,800

アジャスター付

粉体塗装(ブラック)

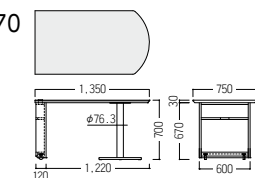

テーブル裏面に、配線などを収納することができます。



S・SB-123A 

チェアとテーブルを自由に組み合わせて、ユニークな空間を演出。  
設置スペースに合わせて自在にアレンジできます。

①

②

③

AL 張材：パイル織  
 ① [ランク外 (UP306)] ¥71,300  
 ② [OS-06J] ¥67,100  
 ③ [OS-06C] ¥80,300

脚：ビーチ材・ウレタン塗装

COLOR



NA MB

品番の□に木部カラーをご指定ください。

## アームレスチェア



AL ¥ 71,200  
張材：ビニールレザー [CL-20A]

### ●S・SB-123A・□・AL

- A ¥ 66,700
- B ¥ 68,900
- C ¥ 71,200
- D ¥ 73,400
- E ¥ 75,600
- F ¥ 77,800

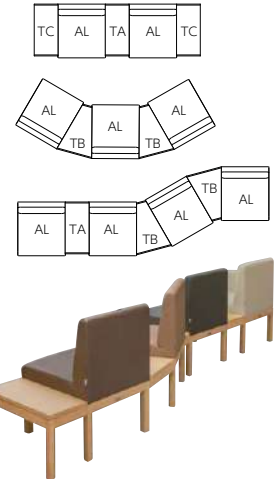
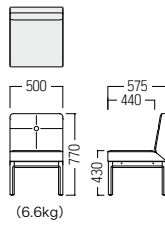

チェアとテーブルとの組み合わせ次第でさまざまな配置が可能です。

## ワンアームチェア



ROA ¥ 85,500  
右ワンアームチェア  
張材：ビニールレザー [CL-20A]



LOA ¥ 85,500  
左ワンアームチェア  
張材：ビニールレザー [CL-20A]

### ●S・SB-123A・□・ROA/LOA

- A ¥ 79,400
- B ¥ 82,400
- C ¥ 85,500
- D ¥ 88,600
- E ¥ 91,500
- F ¥ 94,600

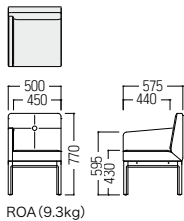

ROA (9.3kg)

## テーブル

天板：メラミン化粧板・ビーチ木縁  
木部：ビーチ材・ウレタン塗装



### ●S・SB-123A・□・T・A

長方形  
¥ 19,800

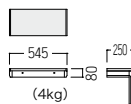

### ●S・SB-123A・□・T・B

30度  
¥ 22,700

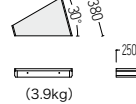

### ●S・SB-123A・□・T・C

エンドテーブル  
¥ 22,900

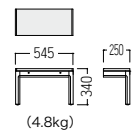

※本体とボルトにて連結致します。

## ベンチパーティション

仕様：ポリカパネル



### ●S・SB-123A・PA

W600・t15・H1,600

※ベンチパーティションを購入された場合、同梱している専用連結ボルトをご使用ください。  
※必ず、テーブルもしくはイスとイスの間に挟みご使用ください。

- A ¥ 34,500
- B ¥ 35,900
- C ¥ 37,300
- D ¥ 38,700
- E ¥ 40,200
- F ¥ 41,500



## OLIVER QUALITY



奥行サイズ575mmのコンパクト設計。背裏がストレートなため、壁面設置が可能です。



剛性の高い木製フレームを採用し、安定感のある安心設計です。



コンパクトながらオリバー独自のウレタン構成と布パネ(エラスベルト)によって、快適な座り心地を実現しています。



# S・SF-108



どんな空間にもレイアウトしやすい  
スクエアでシンプルなデザインです。



脚：ビーチ材・ウレタン塗装

COLOR



NB DB

品番の□に木部カラーを  
ご指定ください。



NB ¥121,000  
張材：平織【FF-371】



## ●S・SF-108・□・AC

- A ¥96,100
- B ¥101,000
- C ¥106,000
- D ¥111,000
- E ¥117,000
- F ¥121,000

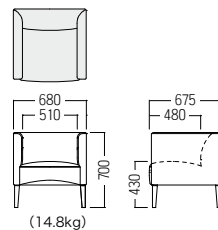



# S・SF-385



コンパクトながらも上質な空間を演出する  
エレガントなフォルムです。



LC 張材 本体：平織【ランク外 (T-7457)】 パイピン 張材：平織【ランク外 (T-7322)】 ¥202,000

フレーム：ビーチ材・ウレタン塗装

COLOR



NB DB

品番の□に木部カラーを  
ご指定ください。



## OLIVER QUALITY



座には布バネ(ハイテン  
ションメッシュ)を採用。  
弾力性のある快適な  
座り心地です。



¥ 124,000

張材：ビニールレザー【ランク外 (L-8344)】

### ● S・SF-385・□・AC

アームチェア

A	¥ 113,000
B	¥ 117,000
C	¥ 119,000
D	¥ 122,000
E	¥ 124,000
F	¥ 128,000

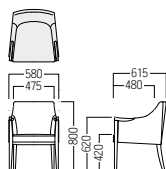

(11.4kg)



¥ 215,000

張材：ビニールレザー【ランク外 (L-8346)】

### ● S・SF-385・□・LC

2人掛ソファ

A	¥ 199,000
B	¥ 204,000
C	¥ 207,000
D	¥ 210,000
E	¥ 215,000
F	¥ 219,000

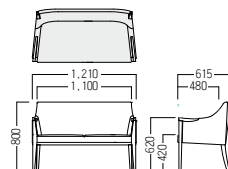

(18.3kg)



# S・SF-66A



シンプルなラインにクラシカルなデザイン要素をプラス。  
モダンな建築空間にもマッチします。

脚・肘：ビーチ材・ウレタン塗装

COLOR



NB MB

品番の□に木部カラーをご指定ください。

## OLIVER QUALITY



座には弾力性のあるSバネを使用。ハイバックな背と握りやすい肘で快適な座り心地です。



AC ¥133,000  
張材：ドビー織【CF-17M】

● S・SF-66A・□・AC  
アームチェア

- A ¥125,000
- B ¥130,000
- C ¥133,000
- D ¥136,000
- E ¥140,000
- F ¥144,000

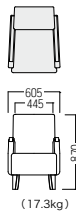

LC ¥189,000  
張材：ドビー織【CF-17M】

● S・SF-66A・□・LC  
2人掛ソファ

- A ¥177,000
- B ¥183,000
- C ¥189,000
- D ¥195,000
- E ¥201,000
- F ¥207,000

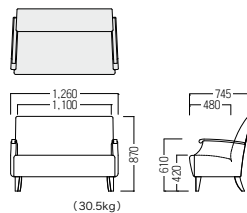

# S・SF-606



脚：ラバーウッド材・ウレタン塗装

COLOR



DB



¥125,000  
張材：平織【ランク外(クレオCA)】

● S・SF-606・DB・AC  
アームチェア

- A ¥105,000
- B ¥110,000
- C ¥114,000
- D ¥121,000
- E ¥125,000
- F ¥131,000

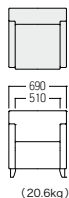

¥246,000  
張材：平織【OS-11J】

● S・SF-606・DB・SF  
3人掛ソファ

- A ¥195,000
- B ¥206,000
- C ¥209,000
- D ¥218,000
- E ¥224,000
- F ¥232,000

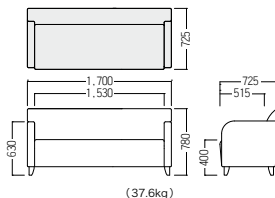

## S・SF-493



すっきりとしたスクエアなフォルムで、スタイリッシュな雰囲気演出。  
素材感のある張材が愛着を感じさせます。



AC ¥99,600

張材 背・座・肘内：ビニールレザー【CL-35B】  
パネル：ビニールレザー【CL-35P】

## ● S・SF-493・AC

アームチェア

A	¥ 88,700
B	¥ 94,800
C	¥ 99,600
D	¥ 106,000
E	¥ 111,000
F	¥ 118,000

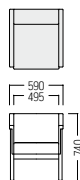

(21kg)



SF ¥200,000

張材 背・座・肘内：平織【ランク外（モントレー-SGR）】  
パネル：ドビー織【CF-17L】

## ● S・SF-493・SF

3人掛ソファ

A	¥ 157,000
B	¥ 167,000
C	¥ 176,000
D	¥ 185,000
E	¥ 196,000
F	¥ 205,000

## ● S・SF-493・LC

2人掛ソファ

A	¥ 122,000
B	¥ 130,000
C	¥ 135,000
D	¥ 144,000
E	¥ 151,000
F	¥ 157,000

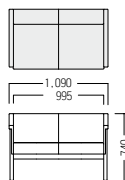

(27kg)

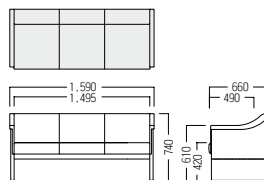

(33.6kg)

※価格は**税抜**価格を表記しています。消費税を別途承ります。 緑文字はグリーン購入法適合商品です。

# S・SF-972S



シンプルでありながらディテールにこだわったフォルムが特長。  
キャスター付タイプもお選びいただけます。



AC

■ S・SF-972S・AC・L  
アームチェア  
¥ 238,000  
張材：平織 [EF-27S]

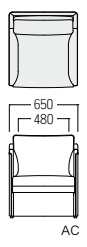

■ S・SF-972・SF・L  
3人掛ソファ  
¥ 437,000

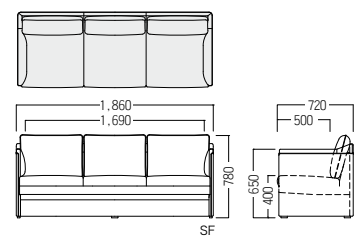

■ S・SF-972S・AC・K  
¥ 226,000  
張材：ソフトレザー [CL-32L]  
※4輪キャスター付

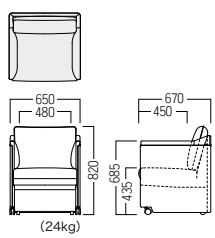

# S・SF-44



シンプルで愛くるしいデザイン。さまざまなシーンにマッチする、  
使いやすいコンパクトソファです。

フレーム：ビーチ材・ウレタン塗装

COLOR



MB



¥ 93,400  
張材：平織 背・台輪・座・パイピン [EF-41D]  
座 [EF-41C]

● S・SF-44・MB・AC

- A ¥ 81,500
- B ¥ 84,700
- C ¥ 87,400
- D ¥ 90,500
- E ¥ 93,400
- F ¥ 96,400

※張り分けの場合は、別途お問い合わせください。

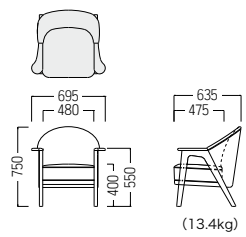

(13.4kg)

# S・CS-3880/3881

脚：φ31.8スチールパイプ・粉体塗装

[品番記入方法] ●S・CS-3880/3881・□・□

①アイテム ②高さ

①アイテムを(2S/3S)よりお選びください。  
②座高サイズを(L/H)よりお選びください。



3880・3S・H ¥160,000  
張材：ビニールレザー [BL-08G/CL-36R]  
背部：発砲ウレタン

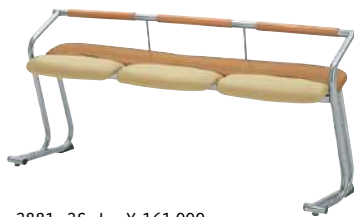

3881・3S・L ¥161,000  
張材：ビニールレザー [BL-08C/BL-08B]  
背部：アユース材・丸棒

2S (W1,100)

3S (W1,625)

## ●S・CS-3880・2S・□

- A ¥131,000
- B ¥133,000
- C ¥135,000
- D ¥139,000
- E ¥144,000
- F ¥147,000

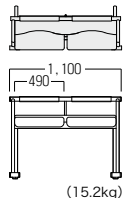

## ●S・CS-3880・3S・□

- A ¥152,000
- B ¥155,000
- C ¥160,000
- D ¥163,000
- E ¥167,000
- F ¥173,000

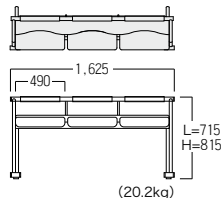

2S (W1,100)

3S (W1,625)

## ●S・CS-3881・2S・□

- A ¥132,000
- B ¥134,000
- C ¥136,000
- D ¥140,000
- E ¥144,000
- F ¥146,000

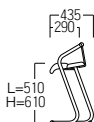

## ●S・CS-3881・3S・□

- A ¥157,000
- B ¥161,000
- C ¥164,000
- D ¥167,000
- E ¥172,000
- F ¥175,000

## Option



パイプの隙間にゴミが溜まりにくい、カバータイプの固定金具です。

## ●S・CS-3887

専用固定金具(2個入)

¥7,400

※アンカーボルトは含まれていません。

床材をご確認のうえ、お問い合わせください。

# S・SB-69

脚：φ31.8スチールパイプ・粉体塗装



69 ¥120,000  
張材：ビニールレザー [CL-31E/B]

## ●S・SB-69

背付

- A ¥118,000
- B ¥119,000
- C ¥120,000
- D ¥121,000
- E ¥122,000
- F ¥123,000

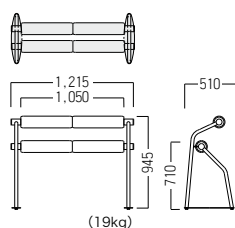

69・B ¥83,700  
張材：ビニールレザー [CL-31E]

## ●S・SB-69・B

背なし

- A ¥82,500
- B ¥82,900
- C ¥83,700
- D ¥84,000
- E ¥85,100
- F ¥85,500

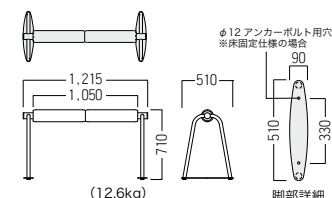

※価格は税抜価格を表記しています。消費税を別途承ります。 緑文字はグリーン購入法適合商品です。



# Café Space 01 カフェスペース



# S・CW-F674



背・座：FSC®認証ラバーウッド成形合板(表面FSC®認証メラミン化粧板/ビーチ突板)・ウレタン塗装(抗ウイルス)  
脚：FSC®認証ビーチ材・ウレタン塗装(抗ウイルス)

## COLOR

表面FSC®認証メラミン化粧板



品番の□にカラーをご指定ください。

表面FSC®認証ビーチ突板



WH・NV LBU・NV



LGE・NV YE・NV



GR・NV BK・NV



BK・BRV

■ S・CW-F674・AL・A・□ □  
板座  
¥ 34,800

■ S・CW-F674・AL・B・□ □  
パッド付

A	¥ 44,600
B	¥ 44,900
C	¥ 45,200
D	¥ 45,500
E	¥ 45,800
F	¥ 46,100

LEG COLOR (総張りのみ)

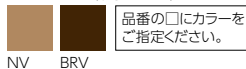

品番の□にカラーをご指定ください。

■ S・CW-F674・AL・C・□ □  
総張り

A	¥ 41,700
B	¥ 42,600
C	¥ 43,500
D	¥ 44,400
E	¥ 45,300
F	¥ 46,200

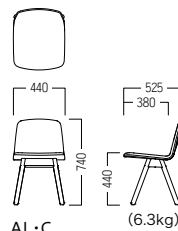

AL・B・NV  
張材：平織【OS-11K】  
¥47,100

# S・CW-F684



脚：FSC®認証ビーチ材・ウレタン塗装(抗ウイルス)

## LEG COLOR

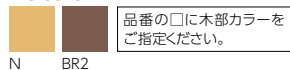

品番の□に木部カラーをご指定ください。

■ S・CW-F684・AL・□ □

A	¥ 53,600
B	¥ 55,200
C	¥ 56,800
D	¥ 58,400
E	¥ 60,000
F	¥ 61,600

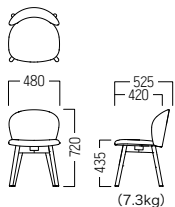

■ S・CW-F684・AC・□ □

A	¥ 55,800
B	¥ 57,800
C	¥ 59,800
D	¥ 61,800
E	¥ 63,800
F	¥ 65,800

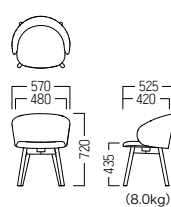

※製品の仕様上、対応できない張地がございます。都度、お問い合わせください。

※ACでレザーの張地を選択される際は、ステッチやファスナーが追加されることがございます。



AL・BR2  
張材：平織【FF-38C】  
¥61,600

# S・CW-F680



脚：FSC®認証ビーチ材・ウレタン塗装(抗ウイルス)

## LEG COLOR HANDLE COLOR



品番の□にカラーをご指定ください。

■ S・CW-F680・AL・□ □ □ □

A	¥ 36,200
B	¥ 37,500
C	¥ 38,800
D	¥ 40,100
E	¥ 41,400
F	¥ 42,700

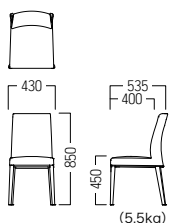

AL・N・BK  
張材：平織【ランク外(ムフランRD)】  
¥40,100

## テーブル

天板：ヴィンテージ調オーク材



セット価格 ¥ 62,500

サイズ：W600・D600・H700

天板：● S・TT-768・N・A ¥ 33,300

脚：● S・LB-50・BL ¥ 29,200





# Café Space 02 カフェスペース



WOVEN+  
MORE THAN MEETS THE EYE

## S・CU-E596

主材：スチールパイプ・スチールロッド・粉体塗装・  
ポリエチレン (ECOLENE®)

カラー



CH

- S-CU-E596-AC-CH □  
アームチェア  
¥ 71,600

座クッション (別売)

- S-CU-E596-AC-KC  
屋内用 ¥15,600~

- S-CU-E596-AC-OKC  
屋外用 ¥24,200  
W450・D430・t20

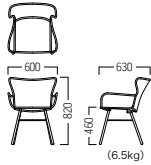

## S・CU-A163

主材：φ20アルミパイプ・粉体塗装・PPロープ  
脚：φ12スチールロッド

カラー



BK GE

品番の□にカラーを  
ご指定ください。

- S-CU-A163-□ □  
チェア

- A ¥ 85,200
- B ¥ 87,000
- C ¥ 88,400
- D ¥ 89,600
- E ¥ 91,400
- F ¥ 92,600

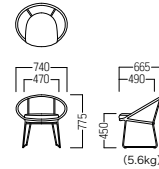

- S-CU-A163-OKC-□  
チェア(屋外用)  
¥ 101,000

BK ¥ 89,600  
張材：平織 [DF-28A]

## S・CU-E593

- S-CU-E593-AL-□ □  
アームレスチェア  
¥ 57,800

座クッション (別売)

- S-CU-E593-AL-KC  
屋内用 ¥15,400~

- S-CU-E593-AL-OKC  
屋外用 ¥25,000  
W480・D390・t20

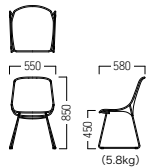

AL・LI

主材：φ12スチールロッド・粉体塗装・  
ポリエチレン (ECOLENE®)

カラー



BK LI

品番の□にカラーを  
ご指定ください。

- S-CU-E593-LAL-□  
ラウンジチェア  
¥ 75,500

座クッション (別売)

- S-CU-E593-LAL-KC  
屋内用 ¥16,200~

- S-CU-E593-LAL-OKC  
屋外用 ¥28,200  
W580・D485・t20

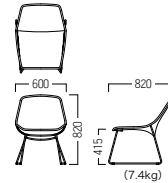

LAL・BK

## S・CU-E600

主材：アルミパイプ・粉体塗装・  
ポリエチレン (ECOLENE®)  
張材：平織 [ランク外 (UP587)]

カラー



ST BK

品番の□にカラーを  
ご指定ください。

- S-CU-E600-AL-□ □  
アームレスソファ

- A ¥ 240,000
- B ¥ 245,000
- C ¥ 250,000
- D ¥ 255,000
- E ¥ 260,000
- F ¥ 265,000

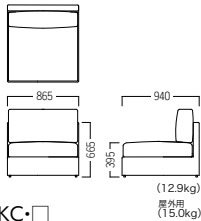

- S-CU-600-AL-OKC-□  
アームレスソファ(屋外用)  
¥ 354,000



AL・ST ¥ 251,000



LOA・BK ¥ 300,000

- S-CU-E600-ROA/LOA-□ □  
右/左ワンアームソファ

- A ¥ 289,000
- B ¥ 294,000
- C ¥ 299,000
- D ¥ 304,000
- E ¥ 309,000
- F ¥ 314,000

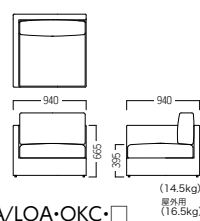

- S-CU-E600-ROA/LOA-OKC-□  
右/左ワンアームソファ(屋外用)  
¥ 403,000

## S・TU-A152

主材：チーク材



- S-TU-A152 □  
サイドテーブル  
¥ 54,000  
φ550・H460

※屋外での使用は定期的なメンテナンスが必要となります。  
(チーク材テーブルはオイルの塗布)  
※チーク無垢材ならではの経年変化がみられます。  
湿気を多く含むことでひび割れが生じ、日光に当たると表面変色します。

※クッションは屋内用・屋外用で仕様異なります。詳しくはお問い合わせください。

※Woven+ロープシリーズは、屋内・屋外に関わらず、使用環境・製品の個体差により、たるみ(伸び)が発生することがあります。これは製品の特性であり、ご使用上問題はありません。

※屋内用クッションは、耐水性がありませんので、ご使用時以外は屋内に保管ください。屋外でご使用の場合は、屋外用クッションをご注文ください。

※屋外での使用は定期的なメンテナンスが必要となります。(編み物チェアは天日干し等)



# 。KIDS FURNITURE。 キッズ ファニチャー

子供たちの遊ぶ声・泣き声・笑い声が響きわたる空間。そんな姿をほほえましく見守る親。

子供同士そして親同士のコミュニケーションの場であるキッズコーナー。

親が本当に安心して子供を遊ばせられる、

そして何より子供達自身が創造力を養い、安全に遊べる空間をご提案します。

## Order Made Example 特注例 (詳しくはお問い合わせください)

お客様の空間のイメージに合わせて特注家具をご提案いたします。

### イメージプランニング作成



### レイアウト提案



### デザイン・設計



### イメージパス・スケッチ作成



## case\_01

### 空間提案

インテリア空間になじむ  
インナーガーデンスタイルの  
キッズコーナー。  
通り抜けができる扉と  
ドットのカーペットが  
自然と大人の場所と  
子供の場所をつなげてくれる  
仕掛けに。



## case\_02

### 特注家具提案

等身大の動物たちの  
オリジナルグラフィックを  
プリントした楽しい  
キッズコーナー。



## case\_03

### 特注家具提案

シンボルツリーと  
キノコの椅子が置かれた  
森の中と釣り堀  
キッズコーナー。



# Projects

納入実績





## 安心安全を考えた「防災キッズコーナー」

キッズコーナーの床マットは、設置場所や仕様によって、消防法上の制限を受ける場合があります。  
 製品の選定・仕様の決定に際しては、所轄の消防署からの指導内容を確認の上、消防法にて定める「防災物品」の要件を満たした製品、または(公財)日本防災協会の推奨する「防災製品」の認証を受けた製品をご選定ください。

### 防災物品

消防法に定められた防災性能基準の条件を満たしたものを「防災物品」といいます。消防法の「防災規制」では、不特定多数の人が出入りする施設・建築物や高層建築物、地下街などで使用される敷物(じゅうたん、マットなど)には防災性能を持つ防災物品の使用が義務付けられています。

※S・OC-300/310/E558・M(張地:AL-10)は、消防法の「防災物品」として認証を受けた製品です。その為、当該製品を3枚以上(2㎡以上)使用したキッズマットは、張材:AL-10指定となります。また、「防災物品」として、防災物品ラベルの表示義務があります。

### 防災製品

製品ご利用者様を火災から守る目的で消防庁の指導で使用が推奨されているものであり、(公財)日本防災協会が認定する防災性能基準等を有した製品です。

※張材の、AL-10(防災ビニールレザー)は、(公財)日本防災協会が定める「防災製品」としての認定を取得しています。

多くの人が集う公共施設、医療介護施設、商業施設、教育施設やおもてなしの集客空間に安全と安心をご提案します。



### 防災ビニールレザー

- 防汚
- 耐アルコール
- 難燃
- 抗菌
- 耐次亜塩素酸

- ビニールレザー(メリヤス裏地)
- 規格 W1,220



AL-10A	AL-10B	AL-10C	AL-10D	AL-10E	AL-10F	AL-10G	AL-10H
AL-10I	AL-10J	AL-10K	AL-10L	AL-10M	AL-10N	AL-10O	AL-10P
AL-10Q	AL-10R	AL-10S	AL-10T	AL-10U	AL-10V	AL-10W	AL-10X
AL-10Y	AL-10Z	AL-1027	AL-1028	AL-1029	AL-1030	AL-1031	AL-1032
AL-1033	AL-1034	AL-1035	AL-1036				

## 食品衛生法を取得した「ノンフタル酸レザー」

- 防汚
- 耐アルコール
- 難燃
- 耐次亜塩素酸

環境ホルモン(外因性内分泌攪乱化学物質)の疑いがあるフタル酸エステル系の可塑剤を使用していない張材です。食品衛生法で指定おもちゃに対する規則に組み込まれているフタル酸6物質を含んでおりません。

また、Reach(欧州化学品規制)にも対応しており、キッズコーナーや障がい者施設など、レザーをなめてしまうことが懸念される場所にも安心してご使用いただけます。

※S・OC-300・M、S・OC-310・M、S・OC-300・OF・M、S・OC-300・Lシリーズ、S・OC-E558・Mのマット製品でのご使用にはご注意ください。ご使用の場合は、必ず2㎡未満での設置に限定してください。マット製品が2㎡を超える設置の場合は、張材:AL-10の指定となります。

- 難移行性
- ノンフタル酸
- Reach対応

CL-23A	CL-23B	CL-23C	CL-23D	CL-23E
CL-23F	CL-23G	CL-23H	CL-23I	CL-23J
CL-23K	CL-23L	CL-23M	CL-23N	CL-23O
CL-23P	CL-23Q			

## オリバーの安全基準

- ①木枠の角を面取りして、角にぶつかってもケガをしないように設計。
- ②マットは連結してもずれにくい仕様になっており、しっかりと固定できます。
- ③マット裏はタッカー針が出ないように設計し、お部屋の床をキズつけないよう配慮しています。
- ④各年齢別にベンチの枠の高さを設定(目安です)。
  - 年少以下……………20mm(S・OC-300・L)
  - 年中……………200mm(S・OC-300/300・OF)
  - 年長以上……………300mm(S・OC-310)
- ⑤出入口専用ユニットを設定。

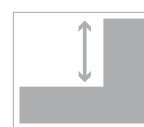



S・OC-300 

角のない丸みを帯びた形状で、子供が安心して遊べます。  
バラエティーに富んだレイアウトが可能。

※グリーン購入法非対象の製品ですが、適合商品と同等の仕様です。

セット価格 ¥1,270,600

- S・OC-300・B ベンチ (防災製品)  
¥83,100×5
- S・OC-300・KSC 角コーナー (防災製品)  
¥112,000×2
- S・OC-300・RSC Rコーナー (防災製品)  
¥120,000×2
- S・OC-300・EB 入口 (防災製品)  
¥80,700×1
- S・OC-300・M マット (防災製品)  
¥42,100×2
- S・OC-300・PA パーティション  
¥30,900×6
- S・OC-300・MS 面ファスナーシート  
¥2,400×17  
張材：ビニールレザー [AL-10B/R]



OLIVER QUALITY

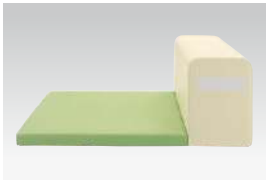

ベンチとマットが外れてしまう心配のない一体型ユニットです。

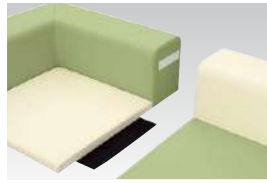

ユニット同士の連結は、ベンチ部分の面ファスナーとマット部分の面ファスナーシートの2種類。ユニットごとにしっかりと固定できます。

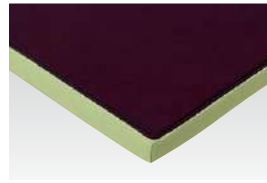

面ファスナーシートをどの位置でも取り付けられるように、裏面にはニット生地が張ってあります。

防災タイプ

※S・OC-300・Mを3枚以上(2m<sup>2</sup>以上)使用した場合、「防災物品」の対象となり、防災物品ラベルが取り付けられます。また、張地はAL-10指定で、その他張地は使用不可になりますのでご注意ください。



Option

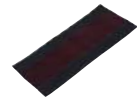

● S・OC-300・MS

連結パーツ

¥2,400

W450・D200

※複数マットを並べる際は必ずご使用ください。



● S・OC-300・B

ベンチ

¥83,100

張材：防災ビニールレザー  
[AL-10B/R]

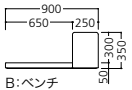

B:ベンチ



● S・OC-300・KSC

角コーナー

¥112,000

張材：防災ビニールレザー  
[AL-10B/R]

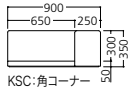
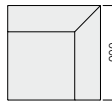

KSC:角コーナー



● S・OC-300・RSC

Rコーナー

¥120,000

張材：防災ビニールレザー  
[AL-10B/R]

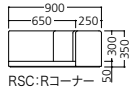
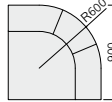

RSC:Rコーナー



● S・OC-300・GB

下駄箱

¥160,000

張材：防災ビニールレザー  
[AL-10B/R]

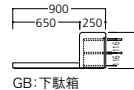
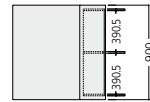

GB:下駄箱



● S・OC-300・SSC

コーナー靴箱

¥178,000

張材：防災ビニールレザー  
[AL-10B/R]

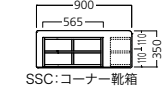
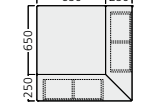

SSC:コーナー靴箱



● S・OC-300・EB

入り口

¥80,700

張材：防災ビニールレザー  
[AL-10B/R]

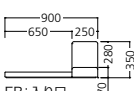
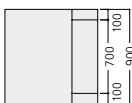

EB:入り口



● S・OC-300・M

マット

¥42,100

張材：防災ビニールレザー  
[AL-10R]

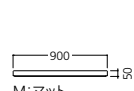

M:マット



● S・OC-300・BS

ブックスタンド

¥220,000

張材：防災ビニールレザー  
[AL-10B/R]

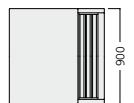

BS:ブックスタンド



● S・OC-300・PA

パーティション

¥30,900

張材：防災ビニールレザー  
[AL-10B]

ドックコ式

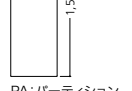
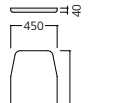

PA:パーティション



● S・OC-300・PM

ピラミッド

¥89,000

張材：防災ビニールレザー  
[AL-10R]

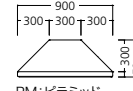
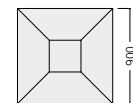

PM:ピラミッド



● S・OC-300・SD

すべり台

¥80,000

張材：防災ビニールレザー  
[AL-10B/R]

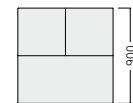

SD:すべり台

※価格は税抜価格を表記しています。消費税を別途承ります。

# S・OC-300・OF オリバーファームシリーズ

牧場をモチーフにしたカラフルなキッズコーナー。  
ベンチとマット一体型の安心設計が魅力です。



S・OC-9・A/B ¥ 39,000 >>>P199

セット価格 ¥ 1,096,500

- S・OC-300・OF・B・I ベンチ イヌ ¥ 119,000 ×1
- S・OC-300・OF・KSC・U 角コーナー ウシ ¥ 160,000 ×2
- S・OC-300・OF・KSC・H 角コーナー ヒツジ ¥ 160,000 ×2
- S・OC-300・OF・EB 入り口 ¥ 92,100 ×1
- S・OC-300・OF・PA・L パーティション ロー ¥ 37,300 ×3
- S・OC-300・OF・PA・H パーティション ハイ ¥ 38,900 ×3
- S・OC-300・MS 面ファスナーシート ¥ 2,400 ×7

※手前のウシ・ヒツジのクッションは、セットに含まれておりません。

※グリーン購入法非対象の製品ですが、適合商品と同等の仕様で、安心してご使用頂けます。  
※レイアウトの関係でノド・オシリ部分の面ファスナーが必要なければ、発注の際に申し付けください。

## OLIVER QUALITY



ベンチとマットが外れてしまう心配のない一体型ユニットです。



ユニット同士の連結は、ベンチ部分の面ファスナーとマット部分の面ファスナーシートの2種類。ユニットごとにしっかりと固定できます。



面ファスナーシートをどの位置でも取り付けられるように、裏面にはニット生地が張ってあります。

※S・OC-300・OF・Mを3枚以上(2m<sup>2</sup>以上)使用した場合、「防災物品」の対象となり、防災物品ラベルが取り付けられます。また、張地はAL-10指定で、その他張地は使用不可になりますのでご注意ください。





●S・OC-300・OF・B・I  
ベンチ イヌ  
¥ 119,000  
張材：ビニールレザー [AL-10R/H/36]

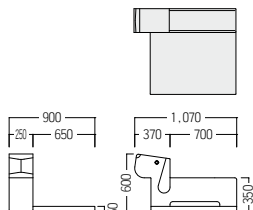

●S・OC-300・OF・B・U  
ベンチ ウシ  
¥ 119,000  
張材：ビニールレザー [AL-10R/B/36/D]

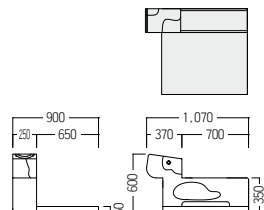

●S・OC-300・OF・B・H  
ベンチ ヒツジ  
¥ 119,000  
張材：ビニールレザー [AL-10R/Q/D/H/36]

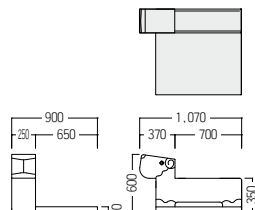

●S・OC-300・OF・M  
マット  
¥ 42,100  
張材：ビニールレザー [AL-10R]

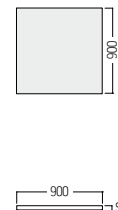

●S・OC-300・OF・KSC・I  
角コーナー イヌ  
¥ 160,000  
張材：ビニールレザー [AL-10R/H/36]

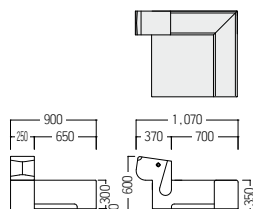

●S・OC-300・OF・KSC・U  
角コーナー ウシ  
¥ 160,000  
張材：ビニールレザー [AL-10R/B/36/D]

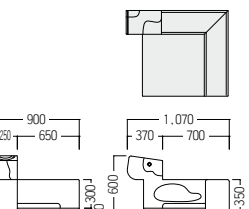

●S・OC-300・OF・KSC・H  
角コーナー ヒツジ  
¥ 160,000  
張材：ビニールレザー [AL-10R/Q/D/H/36]

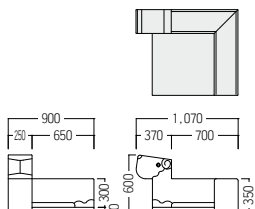

●S・OC-300・OF・EB  
入り口  
¥ 92,100  
張材：ビニールレザー [AL-10R/H]

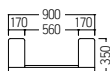

●S・OC-300・MS  
連結パーツ  
¥ 2,400  
W450・D200



●S・OC-300・OF・PA・L  
パーティション ロー  
¥ 37,300  
●S・OC-300・OF・PA・H  
パーティション ハイ  
¥ 38,900  
張材：ビニールレザー [AL-10R/H]  
ドック式

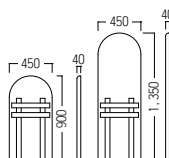



# S・OC-402



IV×2 B・L×4  
BL×1 B・S×4  
PI×1



■ S・OC-402・M・□ マット  
¥ 48,100  
W900・D900・t15  
表面：ビニールレザー  
(防汚・難燃・6害物質不使用)



品番の□にカラーをご指定ください。



小

■ S・OC-402・B・L 木目柄ベンチ 大  
¥ 79,000  
W1,100・D200・H200

■ S・OC-402・B・S 木目柄ベンチ 小  
¥ 64,700  
W900・D200・H200  
表面：木目柄ビニールレザー (抗菌・耐アルコール・難燃)  
芯材：EVA樹脂発泡体

## OLIVER QUALITY



柔らかい EVA マットで高級感があり、表面材は高性能 ビニールレザーでメンテナンスが容易です。ベンチ裏は、滑り止め仕様になっています。

# S・OC-400・EV

■ S・OC-400・EV  
¥ 239,000  
主材：EVA樹脂発泡体  
ベンチ小 (ブルー) × 4  
ベンチ大 (ブルー) × 1  
マット (ブルー) × 2  
(ピンク) × 1  
(イエロー) × 1

※積み木ブロックはセットに含まれません。詳しくはお問い合わせください。

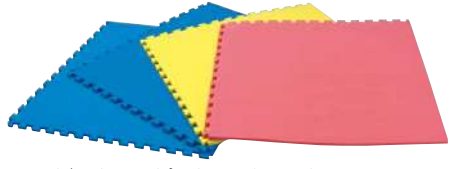

マット (ブルー) × 2、(ピンク) × 1、(イエロー) × 1

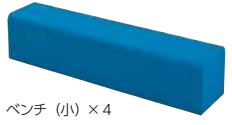
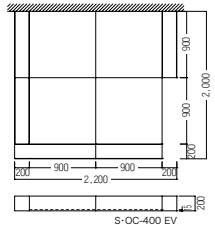

ベンチ (小) × 4

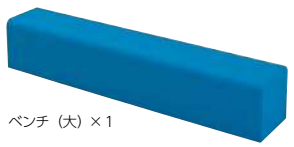

ベンチ (大) × 1

## OLIVER QUALITY



マットはバズル状になっているので現場設置が簡単にできます。ベンチの表面にはシボがあるので、滑りにくくなっています。ベンチ裏は、滑り止め仕様になっています。

# S・OC-300・L

セット価格 ¥184,000

- S・OC-300・L3 ドテ3辺 ¥64,500×1
- S・OC-300・L2 ドテ2辺 ¥59,700×1
- S・OC-300・L1 ドテ1辺 ¥55,000×1
- S・OC-300・MS 連結パーツ ¥2,400×2



※グリーン購入法同等の仕様です。



- S・OC-300・L3  
ドテ3辺  
¥64,500  
張材：ピニールレザー  
[AL-10R/Y]

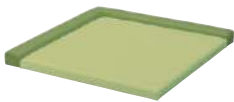

- S・OC-300・L2  
ドテ2辺  
¥59,700  
張材：ピニールレザー  
[AL-10R/Y]



- S・OC-300・L1  
ドテ1辺  
¥55,000  
張材：ピニールレザー  
[AL-10R/Y]



- S・OC-300・L・M  
マット  
¥42,100  
張材：ピニールレザー  
[AL-10R]



- S・OC-300・MS  
連結パーツ  
¥2,400  
W450・D200

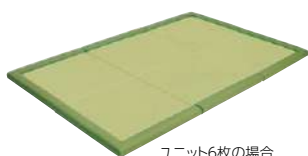

ユニット6枚の場合

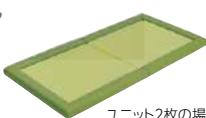

ユニット2枚の場合



## OLIVER QUALITY

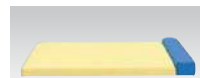

ドテとマットが外れてしまう心配のない一体型ユニットです。



ユニット同士の連結が可能。ドテ・マット部分の裏面に、連結パーツを取り付けることでユニットごとにしっかりと固定できます。

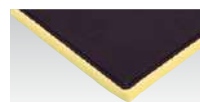

連結パーツをどの位置でも取り付けられるように、裏面にはニット生地が張ってあります。

※S・OC-300・L・Mを3枚以上(2m<sup>2</sup>以上)使用した場合、「防災物品」の対象となり、防災物品ラベルが取り付けられます。また、張地はAL-10指定で、その他張地は使用不可になりますのでご注意ください。



# S・OC-010

主材：ポリエチレン(防災認可製品)

※製品の性質上、強い紫外線を受けると表面が劣化する恐れがあります。直射日光等強い紫外線が当たらない場所でご使用ください。



- S・OC-010・B  
ジョイントタタミ(ピンク)  
900角  
¥19,900  
W900・D900・t18



- S・OC-010・C  
ジョイントタタミ(オリーブ)  
900角  
¥19,900  
W900・D900・t18

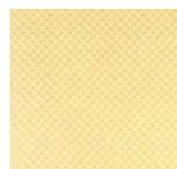

- S・OC-010・D  
ジョイントタタミ(イエロー)  
900角  
¥19,900  
W900・D900・t18



- S・OC-010・E  
ジョイントタタミ(グリーン)  
900角  
¥19,900  
W900・D900・t18



- S・OC-020  
スロープ(グレー)  
¥6,900  
W900・D80・t18

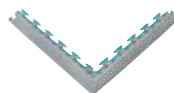

- S・OC-020・C  
コーナー(グレー)  
¥14,300  
W530・D510・t18



テーブル：S・OC-773・T-S ¥127,000  
プレイブロック：S・OC-400・A・PB ¥339,000 ▶▶P204

## OLIVER QUALITY



- 叩いてもホコリが出ないタタミ。
- 濡れたり洗ったりしても水分を吸わず、乾拭きすればすぐに使用できます。
- 冬暖かく、夏爽やか。抗菌・防カビ処理が施され、衛生的です。
- 虫が付きにくい素材です。
- 防災対応製品

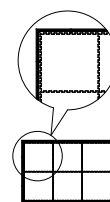

ジョイントタタミとスロープは互い違いに設置します。  
例) ジョイントタタミ6板の場合  
S・OC-010×6  
S・OC-020×6  
S・OC-020C×4

※価格は税抜価格を表記しています。消費税を別途承ります。

# S・OC-E558



IV

● S・OC-E558・M・□  
 マット  
 ¥ 38,600  
 W700・D700・H50  
 ※特注不可



LG

● S・OC-E558・B・70・□  
 ベンチ 小  
 ¥ 32,200  
 W700・D200・H200  
 ※特注不可



OR

● S・OC-E558・B・90・□  
 ベンチ 大  
 ¥ 38,200  
 W900・D200・H200  
 ※特注不可

## コーディネート例



カフェラテ



青リンゴ



抹茶

## COLOR



品番の□にカラーをご指定ください。

※S・OC-E558・Mを3枚以上(2m<sup>2</sup>以上)使用した場合、「防災物品」の対象となり、防災物品ラベルが取り付けられます。また、張地はAL-10指定で、その他張地は使用不可になりますのでご注意ください。



## OLIVER QUALITY



ユニット同士の連結は、ベンチ部分の面ファスナーとマット部分の面ファスナーシートの2種類。ユニットごとにしっかりと固定できます。

ファスナーは表面材で覆われており、安全面に配慮しています。

# S・OC-C490

緑茶から生まれた『消臭・抗菌フォーム』と  
衝撃吸収材『エッグクッションフォーム』の2つの新素材を採用。  
優れた防災機能を備えた安心安全なマットです。

主材：茶殻入りEVA樹脂発泡体

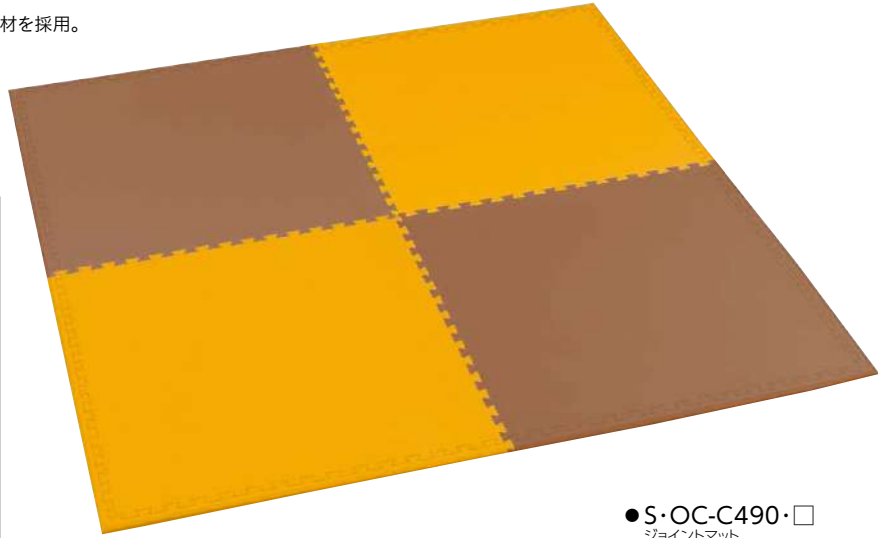

## OLIVER QUALITY

### 消防庁認定の1級防災素材



自己消火できる防災素材を使用。



防災マーク取得

### 消臭・抗菌フォーム配合

伊藤園の茶殻を再利用したカテキン・ポリフェノール入りフォームを配合し、高い抗菌消臭効果を実現。



### 高い衝撃吸収性

新素材エッグクッションフォームを採用。卵を落としても割れない究極の衝撃吸収力で、転倒時の衝撃を緩和します。



OR オレンジ×2  
BR ブラウン×2  
W2.050・D2.050・t15

●S・OC-C490・□  
ジョイントマット  
¥22,000  
W1,060・D1,060・t15  
(マット1枚+フチ4本)

### セット内容

マット

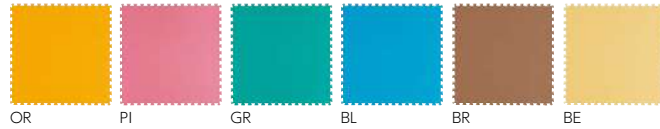

縁材



各色4本付

# S・OC-A032

畳の概念を越えた自由な形状のシリーズ。  
耐久性に優れた表面材でクッション性があり、  
金具を使用していない安心設計。

主材 畳表：オレフィン樹脂、吸湿性炭酸カルシウム  
裏面：ポリエステル不織布



## OLIVER QUALITY

### 耐久性に優れた畳表の素材





天然の畳表に比べて色あせや変色しにくく、耐久性に優れた素材。  
湿気に強いため、ダニやカビ、雑菌の発生を抑えます。

### 従来の畳よりクッション性を重視

防音効果、遮断性、断熱性にも優れています。

### 金具を使用していない安全仕様

タッカー等の金属類を使用していないため、お子さまにも安心。不織布の滑り止めによりフローリングに傷がつきにくい仕様です。

-   
**●S・OC-A032・A**  
 ノーマル (t18)  
 ¥29,900  
 W900・D780
-   
**●S・OC-A032・B**  
 ノーマル (t18)  
 ¥29,900  
 W900・D780
-   
**●S・OC-A032・C**  
 ハチ柄 (t18)  
 ¥49,200  
 W900・D780
-   
**●S・OC-A032・D**  
 厚型 (t38)  
 ¥33,600  
 W900・D780
-   
**●S・OC-A032・E**  
 枠型 (外:t38/内:t18)  
 ¥40,800  
 W900・D780  
 張材：ビニールレザー  
 [UP1022]
-   
**●S・OC-A032・F**  
 連結パーツ  
 ¥200  
 W100・D150  
※一辺の連結ごとに1枚ご使用ください。

※価格は税抜価格を表記しています。消費税を別途承ります。



# S・SM-75

子供の体格に合わせたスモールサイズのロビーチェア。



ピンク 張材：ビニールレザー〔ランク外 (UP1025) / CL-26J〕



¥ 39,300  
W370・D370・H275  
張材：ビニールレザー〔ランク外 (UP1022) / CL-26D〕



¥ 36,600  
W370・D370・H275  
張材：ビニールレザー〔CL-26H〕



¥ 47,500  
W740・D370・H275  
張材：ビニールレザー〔CL-26E〕



¥ 38,300  
φ370・H275  
張材：ビニールレザー〔CL-26H〕

## ● S・SM-75・SCC

コーナースツール

- A ¥ 36,300
- B ¥ 37,600
- C ¥ 38,800
- D ¥ 39,900
- E ¥ 41,000
- F ¥ 42,300

## ● S・SM-75・SCK

四角スツール

- A ¥ 34,400
- B ¥ 35,600
- C ¥ 36,600
- D ¥ 38,000
- E ¥ 39,100
- F ¥ 40,300

## ● S・SM-75・SCKN

長四角スツール

- A ¥ 44,100
- B ¥ 45,900
- C ¥ 47,500
- D ¥ 49,300
- E ¥ 50,800
- F ¥ 52,600

## ● S・SM-75・SCM

丸スツール

- A ¥ 36,300
- B ¥ 37,500
- C ¥ 38,300
- D ¥ 39,400
- E ¥ 40,700
- F ¥ 42,000

### OLIVER QUALITY



付属の連結金具でジョイントすることができます。連結金具は、注文いただいた台数に応じて必要な数量を同梱しています。

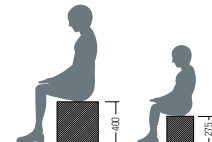

子供にとって使いやすいように、高さを275mmに設定しています。

# S・SB-124

大人と子供の体格差を考慮して設計した“親子用のペアシート”です。親も子供もそれぞれに快適な座り心地。小児科などの待合に適しています。

脚：ビーチ材・ウレタン塗装

COLOR



NB



## ● S・SB-124

¥ 198,000

張材 肘・台輪：ビニールレザー〔AL-06M〕  
背・座：ビニールレザー〔AL-04T〕  
顔パーツ他：ビニールレザー〔AL-06H〕

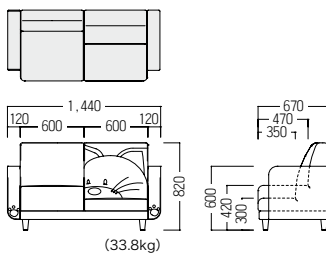

### OLIVER QUALITY

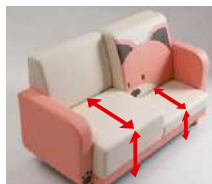

親用ベンチと子供用ベンチそれぞれの座高と座奥を設定しています。



親子で同じベンチを共有することができ、子供も安心して過ごせます。



座高の差を利用して、オムツ替え台としても使用できます。

## S・OC-340



●S・OC-340・PA  
アニマルチェア パンダ  
¥ 40,100  
W360・D400・H450・SH220  
張材：ビニールレザー  
[AL-04A/AL-0624]



●S・OC-340・PE  
アニマルチェア ペンギン  
¥ 40,100  
W360・D400・H450・SH220  
張材：ビニールレザー  
[AL-04A/AL-06Z]



●S・OC-340・KA  
アニマルチェア カエル  
¥ 40,100  
W360・D400・H450・SH220  
張材：ビニールレザー  
[AL-04A/AL-06T]



●S・OC-340・BU  
アニマルチェア ブタ  
¥ 40,100  
W360・D400・H450・SH220  
張材：ビニールレザー [AL-04S]



●S・OC-340・CO  
アニマルチェア コアラ  
¥ 40,100  
W360・D400・H450・SH220  
張材：ビニールレザー [AL-06B]

## S・OC-9

### OLIVER QUALITY

#### オールウレタンベンチ

ウレタンだけで芯材を作った安全性の高いベンチです。



●S・OC-9・A  
ビツジベンチクッション  
¥ 39,000  
W520・D250・H400  
主材：ウレタン  
張材：ビニールレザー  
[CL-15B/T/C/AL-10G]



●S・OC-9・B  
ウシベンチクッション  
¥ 39,000  
W520・D250・H400・SH250  
主材：ウレタン  
張材：ビニールレザー  
[AL-10A/CL-15B/T/J]



●S・OC-9・C  
ウマベンチクッション  
¥ 39,000  
W520・D250・H400・SH250  
主材：ウレタン  
張材：ビニールレザー  
[AL-10G/CL-15B/T]



## S・OC-330



●S・OC-330・T  
きのごてーブル  
¥ 109,000  
張材 天板：ビニールレザー  
[ランク外 (GT-S-105)]  
本体：ビニールレザー  
[AL-04T]

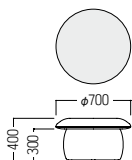

●S・OC-330・SC・A  
きのごすツール  
¥ 41,400  
張材 座面：ビニールレザー  
[ランク外 (GT-S-105)]  
本体：ビニールレザー  
[AL-04T]

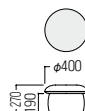

●S・OC-330・SC・B  
きりかぶすツール  
¥ 27,400  
張材 座面：ビニールレザー  
[AL-04T]  
本体：ビニールレザー  
[ランク外 (ウディブラウン)]

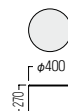

# S・CW-662



主材：FSC®認証ビーチ材・ビーチ成型合板（芯材ラバーウッド）・ウレタン塗装



※その他高さもあります。



●S・CW-662・AL・C 面  
SH200  
¥28,200  
W280・D260・H390・SH200  
(1.3kg)  
推奨年齢：2歳頃



●S・CW-662・AL・D 面  
SH220  
¥28,200  
W280・D270・H410・SH220  
(1.4kg)  
推奨年齢：2歳頃



●S・CW-662・AL・F 面  
SH260  
¥28,200  
W300・D340・H470・SH260  
(1.6kg)  
推奨年齢：4歳頃



●S・CW-662・AL・G 面  
SH280  
¥28,200  
W320・D370・H520・SH280  
(1.7kg)  
推奨年齢：5歳頃



# S・OC-66



A-(1)-T10082



H50

■S・OC-66・H45  
キッズ丸テーブル H450  
¥79,000  
φ600・H450

■S・OC-66・H50  
キッズ丸テーブル H500  
¥79,000  
φ600・H500

天板：ヒノキ集成材・スーパープロテクト塗装  
脚：ヒノキ材・ウレタン塗装



節ありの材料を使用しています。

# S・OC-360



天板：MDF・ウレタン塗装  
脚：φ50スチール丸パイプ・粉体塗装（サテンホワイト艶消）・アジャスター付

[ 品番記入方法 ] ●S・OC-360・□・□  
①天板形状 ②高さ

①天板形状を下記（A/B/C/D）より選んでください。  
②高さを下記（35/40/45/50）より選んでください。



S・OC-360-A-35



S・OC-360-A-40



S・OC-360-A-45



S・OC-360-A-50

	35 (H350)	40 (H400)	45 (H450)	50 (H500)
A	¥54,200	¥54,200	¥54,200	¥55,400
B	¥73,400	¥73,400	¥73,400	¥74,600
C	¥60,600	¥60,600	¥60,600	¥61,900
D	¥68,400	¥68,400	¥68,400	¥69,700

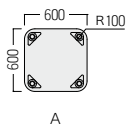

A

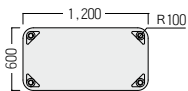

B



C

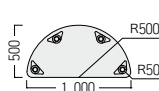

D



H350・H400・H450・H500

産褥期用

分娩後の患部の圧迫感に配慮した、産褥期にご使用いただく専用チェアです。

S・SF-1430A 

脚：ビーチ材・ウレタン塗装

COLOR

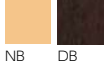

NB DB

品番の□にシートカラー  
をご指定ください。

● S・SF-1430A □

- A ¥ 120,000
- B ¥ 123,000
- C ¥ 128,000
- D ¥ 131,000
- E ¥ 134,000
- F ¥ 138,000

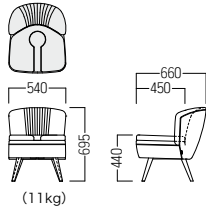

NB ¥ 134,000  
張材：ビニールレザー【ランク外 (L-2340)】  
※ 置きクッションの裏面には滑り止めが付いています。

S・CS-A011

● S・CS-A011 缶

授乳チェア  
¥ 70,000  
W640・D605・H710・SH370 (7.4kg)  
脚：スチールパイプ  
張材：ビニールレザー【AL-04S】



● S・CS-A011・KC 缶

特殊クッション  
¥ 14,700  
W400・D400・H60  
主材：ウレタン  
張材：ビニールレザー【AL-04S】  
※他のチェアにも合わせてご使用いただけます。

授乳・オムツ替えチェア 

ボリューム感のあるデザインで、気品あるコーディネートを演出いただけます。



● S・SF-396・NB・C

- A ¥ 147,000
- B ¥ 153,000
- C ¥ 161,000
- D ¥ 168,000
- E ¥ 176,000
- F ¥ 182,000

● S・SF-396・NB・CC

- A ¥ 112,000
- B ¥ 120,000
- C ¥ 129,000
- D ¥ 135,000
- E ¥ 145,000
- F ¥ 152,000

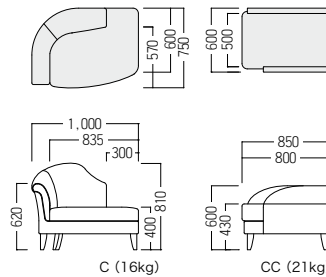

セット価格 ¥ 289,000

S・SF-396・NB・C

授乳カウチ

¥ 161,000 × 1

S・SF-396・NB・CC

オムツ替え台

¥ 129,000 × 1

脚：ラバーウッド材・ウレタン塗装

張材 座・背：ビニールレザー【CL-23D】

台輪：ビニールレザー【CL-20D】

OLIVER QUALITY



授乳カウチは母乳を飲ませる際に、背をしっかりと包み込んでくれる形状です。



オムツを替える際に使いやすいよう、オムツ替え台はカウチの座高よりも30mm高く設定されています。



授乳・オムツ替えチェア



¥ 154,000  
 W1,055・D660・H800・SH425  
 脚：ラバーウッド材・ウレタン塗装  
 張材：ビニールレザー  
 【背：ランク外 (UP1022)】  
 【座・外肘：ランク外 (CL-15K)】  
 【台輪：ランク外 (ウッディブラウン)】



¥ 223,000  
 W1,700・D660・H800・SH425  
 脚：ラバーウッド材・ウレタン塗装  
 肘：オーク材・ウレタン塗装  
 張材：ビニールレザー  
 【背：ランク外 (UP1022)】  
 【座・外肘：ランク外 (CL-15K)】  
 【台輪：ランク外 (ウッディブラウン)】

● S・SF-8003B・AC

授乳アームチェア

- A ¥ 135,000
- B ¥ 143,000
- C ¥ 149,000
- D ¥ 154,000
- E ¥ 160,000
- F ¥ 165,000

● S・SF-8003B・SF

授乳ソファ

- A ¥ 195,000
- B ¥ 202,000
- C ¥ 209,000
- D ¥ 218,000
- E ¥ 226,000
- F ¥ 233,000

Option



出産後の女性の身体に配慮した特殊クッションをご用意しております。形状や仕様については別途お問い合わせください。

● S・SF-8003A・KC

特殊クッション

¥ 15,500  
 W510・D450・t40  
 張材：[CL-15K]

OLIVER QUALITY



哺乳ピンを入れられるドリンクホルダーが付いています。



中間肘は可動式のため、使用時以外は背に収納が可能です。

オムツ替え台



◆ S・BK-200・NR

オムツ替え台

¥ 120,000  
 W550・D800・H930・MH730  
 主材：メラミン化粧板  
 張材：防汚ビニールレザー  
 ※安全ベルトバックル3本爪使用



◆ S・BK-202A・NR

ダストボックス

¥ 80,000  
 W370・D500・H670  
 主材：メラミン化粧板  
 内容器：ポリプロピレン

Option



張地が破れてもマットのみ交換ができ、メンテナンスが容易です。

◆ S・BK-200M・NR

取替マット

¥ 30,000  
 W520・D 750・t60  
 張材：防汚ビニールレザー

OLIVER QUALITY



角が危なくないよう、シートの前は丸みを付けています。



## トイレスペース

### 安心をカタチにしたトイレスペース

外出先では、ちょっとした心遣いがお父さんとお母さん、赤ちゃんの不安を取り除いてくれます。

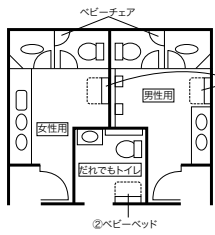

ベビーチェア・ベビーベッドのレイアウト例

①ベビーベッドを便房外に設ける場合  
トイレの混み具合に左右されずにベビーベッドを使用できるため、乳幼児を連れられた方の利用が特に多い施設で有効です。

②ベビーベッドを便房（だれでもトイレ）内に設けた例  
ベビーカーごと中に入ることができるので、ベビーチェアに座らせることのできない乳児を連れられた方が利用しやすいスタイルです。

#### 整備基準（東京都福祉のまちづくり条例）

不特定かつ多数の者が利用する場所（だれでもトイレを有する便所を含む）を設ける場合は、1以上（男子および女子用の区分があるときは、それぞれ1以上）を次に定める構造とすること。

- (1) ベビーチェア等乳幼児を座らせることができる設備を設けた便房を1以上設けること。
- (2) ベビーベッド等乳幼児のおむつ替えができる設備を1以上設けること。ただし、他におむつ替えができる場所を設ける場合は、この限りでない。
- (3) ベビーチェア等乳幼児を座らせることができる設備もしくは、ベビーベッド等乳幼児のおむつ替えができる設備を設けた便房および便所の出入口には、その旨の表示を行うこと。



#### ◆ S-BK-TS-H1 NEW

まってね

¥ 81,000

W300・D300・H970

主材：PP(ポリプロピレン)・スチール

安全耐荷重30kg

※対象年齢：生後5ヶ月～24ヶ月の乳幼児  
床・壁面固定式（平面壁・コーナ一壁対応）



#### ◆ S-BK-TS-FIT

フィッティングボード

¥ 61,800

W400・D65 (520)・H525 (100)

主材：PP(ポリプロピレン)

ステップ面すべり止め加工  
壁面・床面固定式



#### ◆ S-BK-BAF-S

オムツ子FAスタンドタイプ

¥ 168,000

W790・D180 (560)・H1,245

主材：PP(ポリプロピレン)・スチール・ウレタン

クッション：ビニールレザー

安全耐荷重100kg

床・壁面固定専用スタンド



#### ◆ S-BK-014-TS-VI-S

オムツ子VIスタンドタイプ

¥ 168,000

W635/635・D840/255・

H1,270/1,495 (使用時) / (収納時)

主材：ポリプロピレン・スチール

ウレタンフォーム・木合板



#### ◆ S-BK-BAF-W

オムツ子FAウォールタイプ

¥ 143,000

W790・D180 (560)・H540

主材：PP(ポリプロピレン)

スチール・ウレタン

安全耐荷重100kg

壁面直接取付仕様・クッションシート付



#### ■ S-BK-015-TS-VI-W

オムツ子

¥ 143,000

W635/635・D840/255・

H580/750 (使用時) / (収納時)

主材：ポリプロピレン・スチール

ウレタンフォーム・木合板



※価格は**税抜**価格を表記しています。消費税を別途承ります。 緑文字はグリーン購入法適合商品です。

## オリバー玩具セット

木製の積み木とままごとクッキングをセットにしたポップでカラフルな玩具セットです。

国産の木材・塗料を使用した温かみのあるやさしい色彩の玩具セットです。



■ S・OA-B402 品  
¥ 80,800

ボックスサイズ：W340・D245・H155×2ケース  
主材：天然木



■ S・OA-B403A 品  
¥ 95,800

ボックスサイズ：W510・D340・H230×2ケース  
主材：日本産天然木



■ S・OA-G751 NEW  
¥ 49,800

ボックスサイズ：W340・D510・H230×2ケース  
主材：ポリエステル

## OLIVER QUALITY



オリバーの玩具は、赤ちゃんや小児が口に入れても害のない安全な植物性の塗料やオイルを使用。ヨーロッパの安全基準 (CE) や日本玩具協会の定める安全基準 (ST)、厚生労働省が定める食品衛生法の着色料溶出検査など、第三者機関による安全性のテストをクリアしています。後片付けのための袋や収納ボックスを付けたオリバー玩具セットは、“オリバーキッズ”のシールが目印です。



整理や後片付けがしやすい袋が付いています。



遊び終わったら、玩具をコンパクトにしまっておけるお片付けボックス付きです。

## ガードシート

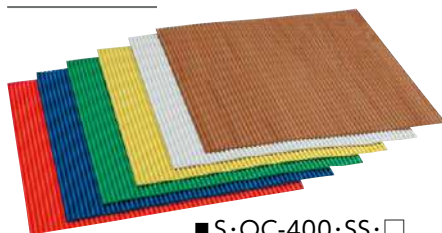

■ S・OC-400・SS・□  
¥ 45,800

W910・D910・t7 (質量1.9kg)  
材質：EVA樹脂発泡体 (熱圧成型品)



品番の□にカラーをご指定ください。



**ソフトなEVA素材が衝撃を吸収事故から守ります**  
EVA素材は弾力性があり衝撃吸収力に優れているので、万一の事故を最小限に食い止めます。



**お手入れラクラク焼付加工**

かまぼこ型に成型された表面は水を吸わない焼付加工でキズが付きにくく、汚れた場合も簡単にお手入れが可能です。

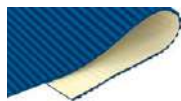

**裏面の両面テープ加工で貼り付け簡単**

壁面や壁角、柱、遊具まわりなど、多用途に使えるガードシートです。現場に合わせて、カッターで簡単に加工いただけます。

■ 断面形状・詳細図



## プレイブロック

主材：抗菌EVA樹脂発泡体 (食品衛生法合格品)  
寸法：20cm 基尺

- カラフルな硬質ウレタン積木
- 臭いがなく、口に入れても安心です



■ S・OC-400・B・PB  
プレイブロックB (10ピース)  
¥ 197,000



■ S・OC-400・A・PB  
プレイブロックA (22ピース)  
¥ 339,000



■ S・OC-400・C・PB  
プレイブロックC (16ピース)  
¥ 202,000

## フィールブロック



■ S・OC-401  
フィールブロック (48ピース)  
¥ 79,400

主材：抗菌EVA樹脂発泡体 (食品衛生法合格品)  
専用収納ケース付 (W450・D360・H245)



**認知トレーニング玩具・フィールブロック**  
異なる感触のブロックを触ることで右脳に刺激を与え、知的能力を高める効果があります。

- 1) 素材の感触 → 触感の違う素材の組み合わせで手や指の感覚を敏感にします。
- 2) 組み立て → 構成能力の育成、想像力の増進、表現力の向上に役立ちます。
- 3) 色の感覚 → 識別能力の育成、表現力の向上に役立ちます。
- 4) 達成感 → 1つの目標を「やりとげる」達成感を養えます。



記載台

K・OJ-100 



天板・側板：メラミン化粧板  
木口：エルダー材・ウレタン塗装  
W3,000・D700・H1,800

OLIVER QUALITY

使いやすく便利!!

車椅子対応のサイズもご用意しております。  
LED照明が、手元や壁面にある案内板を明るく照らしてくれます。



Option



オプションでメガネやペン、書類等の小物を入れるトレーをお付けできます。  
※詳細はお問い合わせください。

S・OJ-980 



■ S・OJ-980A・D・H・A

W1,200 記載台ハイタイプ  
¥117,000

W1,200・D450・H950  
天板：メラミン化粧板  
本体：スチール・粉体塗装



■ S・OJ-980A・D・H・B

W900 記載台ハイタイプ  
¥99,500

W900・D450・H950  
天板：メラミン化粧板  
本体：スチール・粉体塗装



■ S・OJ-980A・D・L・A

W1,200 記載台標準タイプ  
¥110,000

W1,200・D450・H730  
天板：メラミン化粧板  
本体：スチール・粉体塗装



■ S・OJ-980A・D・L・B

W900 記載台標準タイプ  
¥94,000

W900・D450・H730  
天板：メラミン化粧板  
本体：スチール・粉体塗装



Medical Facilities

# Medical Care Area



# Medical Care Area

診療エリア



信頼は、  
いちばんの  
ぬくもりになる。

心のふれあいが実感できる、  
オリバーの診療エリア。

医師と患者さんが、回復に向けての想いを通い合わせる診察室。透析や化学療法を行うと同時に、心と身体の負担を、できる限り軽くするための快適性を提供する治療室。そのどちらも、医師と患者さんが信頼関係を築いていく、大切な場です。オリバーでは、さまざまな診察スタイルに対応したデスクやチェアのレイアウトプランや、多岐にわたる治療シーンに対応できるカスタマイズ性能を備えた多機能チェアを開発。それらを通じて、もっと快適で、もっと想いのつながる空間づくりを幅広くサポートしていきます。

## ■ 診察スタイルから選ぶ天板形状

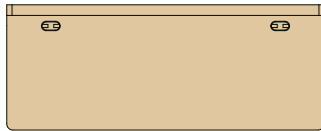

### ストレートタイプ

触診や会話がしやすく、  
スペースの少ない診察室に適した形状

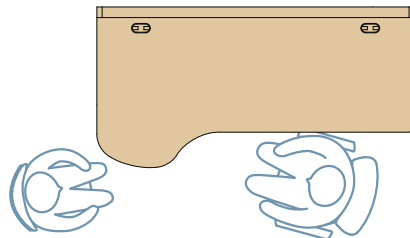

### 片側ラウンドタイプ

密な会話が可能。触診が必要な診察や、  
付き添いの方が多い診察に適した形状

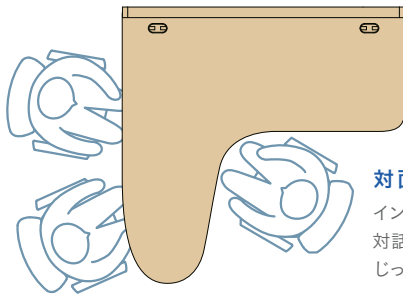

### 対面式 L 型タイプ

インフォームドコンセントなど  
対話型のカウンセリングで  
じっくり会話を行う診察に適した形状

## 異なる診察スタイルに対応した 新しい診察室空間へ

患者さんが医師の診察や診断について理解でき、共に治療に取り組んでいけるような雰囲気や環境づくり。医師やスタッフが主導の診察室ではなく、医師と患者さんが共用する空間としての診察室づくりをオリバーは描いています。例えば診療科目によって異なってくる診察スタイルに対しては、患者さんとのコミュニケーションをスムーズにとれるような診察デスクの配置がポイントになります。オリバーでは主に3タイプの診察デスクによって、理想的なコミュニケーションシーンを可能にした新しい診察空間を提案しています。

→P212



## 用途に応じてカスタマイズできる 多機能チェアの開発

透析や化学療法、採血、献血など、患者さんへの多岐にわたる治療や処置に対して、専用のベッドやチェアが相当数必要とされるなか、オリバーでは治療シーンに応じて自由にカスタマイズできる多機能チェアを開発、提案しています。電動リクライニング機能によって処置室のスペース効率が図れ、何より患者さんの座り心地や寝心地の快適性を高めます。また、耐血液性能や耐アルコール性能を備えた張地素材を多彩なカラーで用意し、衛生的でメンテナンス性に優れた空間を提供します。

→P226



## インテリアの視点で

### 診療空間を美しく、機能的に

オリバーでは、診察室や検査室、処置室などの診療空間において、医師や医療スタッフと患者さんがいかに不安なくリラックスした状態で過ごすことができるか、「機能+インテリア」の視点と発想で臨んでいます。例えば、VIP感にあふれる木製家具を用いた診察室であったり、癒し感を伝える自然感覚に満ちた診察室であったり、ご要望のテイストに合った材質やカラーを用いながら、オリバーならではのオリジナルなインテリア空間を提案しています。



# Projects

納入実績



01



02

[01.02] 「神戸こころのクリニック」兵庫県神戸市



[03]「藤田医科大学病院」愛知県豊明市 [04]「仙台ARTクリニック」宮城県仙台市 [05]「仙台フェイスクリニック」宮城県仙台市  
[06]「社会医療法人 三和会 りんくう永山病院」大阪府泉佐野市





# S・TJ-E553A/S・LS-E553A/S・OA-E553A

天板：メラミン化粧板  
木口：樹脂エッジ  
脚：スチール配線受け付  
ハンギングレール：アルミ・スチール

天板カラー  
NA

コストパフォーマンスに優れた診察デスク

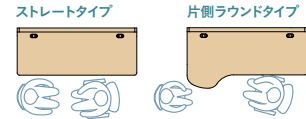

セット価格  
**¥185,400**  
W1,800・D930・H1,450 (天板H730)  
天板：●S・TJ-E553A・E ¥46,000  
脚：●S・LS-E553A・W18 ¥68,100  
ハンギングレール：●S・OA-E553A・B ¥71,300



セット価格  
**¥114,100**  
W1,800・D900・H730  
天板：●S・TJ-E553A・E ¥46,000  
脚：●S・LS-E553A・W18 ¥68,100



配線口・配線受け付

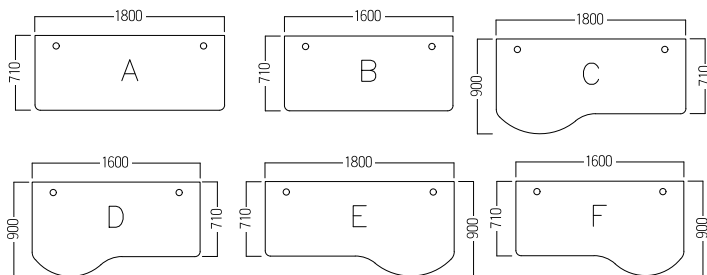

【品番記入方法】

デスク天板

●S・TJ-E553A・□・NA

①サイズ

①サイズを下記 (A/B/C/D/E/F) よりお選びください。

S・TJ-E533A デスク天板

※必ず脚とセットでご使用ください。

①サイズ

A	角形	W1,800・D710・t30	¥45,500
B	角形	W1,600・D710・t30	¥44,400
C	左R	W1,800・D900・t30	¥46,000
D	左R	W1,600・D900・t30	¥44,800
E	右R	W1,800・D900・t30	¥46,000
F	右R	W1,600・D900・t30	¥44,800

【品番記入方法】

脚

●S・LS-E553A・□

①サイズ

①サイズを下記 (W18/W16) よりお選びください。

S・LS-E553A 脚

※必ず天板とセットでご使用ください。

①サイズ

W18	W1,800天板用	¥68,100
W16	W1,600天板用	¥67,000

【品番記入方法】

ハンギングレール

●S・OA-E553A・□

①サイズ

①サイズを下記 (A/B/C/D/E/F) よりお選びください。

S・OA-E553A ハンギングレール

※必要に応じて天板・脚とセットでご使用ください。

①サイズ

A	一段	W1,800・D30・H1,100	¥51,800
B	二段	W1,800・D30・H1,450	¥71,300
C	三段	W1,800・D30・H1,800	¥90,900
D	一段	W1,600・D30・H1,100	¥48,300
E	二段	W1,600・D30・H1,450	¥67,900
F	三段	W1,600・D30・H1,800	¥87,400

※ハンギングレール単体の価格となります。



# S・TJ-1695/S・LS-1695

使い方やインテリアに合わせて  
カスタマイズができる診察デスク。

診療エリア

診察室・処置室

透析室・化学療法室・  
リハビリ室・安静室

献血室・採血室・  
放射線室

薬剤室

備品



- ①S-CN-B396 張材：ビニールレザー[AL-1036] >>>P221
- ②S-CN-G765・B 張材：ビニールレザー[AL-10V] >>>P221
- ③S-CN-74-L・AC-GE
- ④S-KJ-A013 >>>P219
- ⑤S-TJ-1695-C/NB/SLS-1695-B

天板：メラミン化粧板 木口：ABS樹脂  
脚：スチール配線受け付  
ハンギングレール：アルミ・スチール

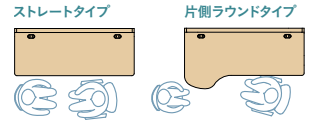

S-TJ-1695-C-NB/S-LS-1695-A



S-TJ-1695-C-NB/S-LS-1695-B



S-TJ-1695-C-NB/S-LS-1695-C

【品番記入方法】 デスク本体

■S-TJ-1695・□・□

①天板タイプ ②木部カラー

①天板タイプを下記 (A/B/C/D/E/F) より選んでください。  
②木部カラーを下記 (NB/DB) より選んでください。

ハンギングレール

■S-LS-1695・□

①サイズ

①サイズを下記 (A/B/C/D/E/F) より選んでください。

S-TJ-1695 デスク本体 (単体使用可)

①天板タイプ

A	角形	W1,800・D710・H720	¥ 182,000
B	角形	W1,600・D710・H720	¥ 174,000
C	左R	W1,800・D900・H720	¥ 201,000
D	左R	W1,600・D900・H720	¥ 192,000
E	右R	W1,800・D900・H720	¥ 201,000
F	右R	W1,600・D900・H720	¥ 192,000

②木部カラー

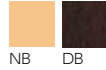

配線口 ※配線受け標準装備

S-LS-1695 ハンギングレール

①サイズ

A	一段	W1,800・D30・H1,080	¥ 107,000
B	二段	W1,800・D30・H1,500	¥ 132,000
C	三段	W1,800・D30・H1,800	¥ 166,000
D	一段	W1,600・D30・H1,080	¥ 104,000
E	二段	W1,600・D30・H1,500	¥ 130,000
F	三段	W1,600・D30・H1,800	¥ 161,000

※ハンギングレール単体の価格となります。

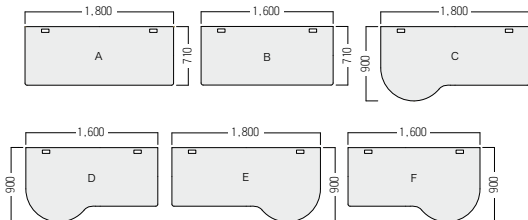

## Option



● S-OA-103 引き出し   
¥ 40,000  
W565・D410・H52  
内寸：W476・D270+ (トレイD68)  
主材：ABS樹脂  
鋼スライドレール付



● S-OA-1680A TVアーム  
¥ 40,900  
W115・D136.5・H115  
モニター取付寸法：W75・H75/W100・H100  
主材：アルミニウム合金・スチール  
※アームが上下左右に動かせます。



● S-OC-1500 PCホルダー  
¥ 35,100  
CPU収納サイズ  
最小サイズ：H304・W95  
最大サイズ：H520・W209  
耐荷重：15kg以下  
前後スライド・  
左右回転機能付



● S-LS-1695-P   
マグネットボード

A W1,800 ¥ 37,700  
B W1,600 ¥ 35,400  
グリーンシート貼  
※1段目のみです。  
(特注にて2段目に張ることも可能です。)  
※ご注文の際は品番末尾の□の中に  
サイズ (A/B) をご指定ください。

## Customize

カスタマイズのご案内  
※詳細はお問い合わせください。



化粧板ボード



より安全性の高い柔らかいエッジ材 (スーパーソフトエッジ) へ変更可能です。  
用途に合わせて天板形状もご変更いただけます。

# S・TT-0090



天板：メラミン化粧板 木口：樹脂エッジ  
脚：スチール 配線受け付  
ハンギングレール：アルミ・スチール

対面式 L型タイプ

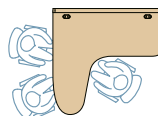

COLOR



NB



配線機構を標準装備

天板

■ S・TT-0090・□ (単体使用不可)  
¥ 148,000

W1,640・D1,600・t30

※ご注文の際は品番の□に天板タイプ(L/R)をご指定ください。

脚

■ S・LS-0090 (単体使用不可)  
¥ 104,000

※ハンギングレールは別売りです。

ハンギングレール

■ S・LS-1695・□ ①サイズを  
下記(D/E/F)より  
選んでください。

①サイズ

※ハンギングレール単体の価格となります。

①サイズ

D	一段	W1,600・D30・H1,080	¥ 104,000
E	二段	W1,600・D30・H1,500	¥ 130,000
F	三段	W1,600・D30・H1,800	¥ 161,000

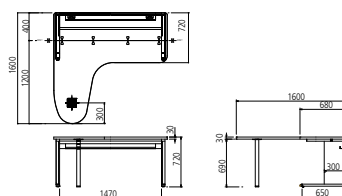

※天板にジョイントラインがございます。



S・TT-0090-L  
S・LS-0090  
S・LS-1695-E

診療エリア

診察室・処置室

透折室・化学療法室・  
リカバリー室・安静室

献血室・採血室・  
放射線室

薬剤室

備品

## Option



● S・OC-1500 PCホルダー  
¥ 35,100  
CPU収納サイズ  
最小サイズ：H304・W95  
最大サイズ：H520・W209  
耐荷重：15kg以下  
前後スライド・左右回転機能付



■ S・OA-1680A TVアーム  
¥ 40,900  
W115・D136.5・H115  
モニター取付寸法：W75・H75/  
W100・H100  
主材：アルミニウム合金・スチール  
※アームが上下左右に動かせます。



● S・OA-103 引き出し  
¥ 40,000  
W565・D410・H52  
内寸：W476・D270+ (トレーD68)  
主材：ABS樹脂  
鋼スライドレール付



● S・LS-1695・P・B  
マグネットボード  
¥ 35,400  
W1,600  
※特注で上段にも取り付けが可能です。

## Customize

### カスタマイズのご案内

※インテリアに合わせて選べる化粧板ボードに変更可能です。詳しくは、お問い合わせください。(写真は参考例)



化粧板ボード



※セット写真はイメージです。

ウォールナット材を使用した高級診察デスク。  
専用の PC ラックとワゴンもご用意しました。

主材：ウォールナット突板・ウレタン塗装

ストレートタイプ

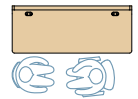

**S・TJ-3000・WG**

ワゴン

取手：アルミ・ABS 樹脂



**S・TJ-3000・PC**

PCラック

シャッター：プラスチックアルミ塗装



**S・TJ-3000・D・T** 

診察デスク

レール：アルミ

天板：一部合皮張り



■ **S・OA-1680・B**

TVアーム

¥40,900

主材：アルミニウム合金・スチール

※ディスプレイモニターにつきましては  
別途お問い合わせください。

OLIVER QUALITY



デスクには、モニターをお好みの位置  
に移動できるアルミレールを設定して  
います。



すっきり収納できる配線  
スペースを設けた設計です。



PCを使わないときのために便利なシャッターを装備して  
います。また、ラック裏は配線がしやすいように背板中央  
に開口を設けました。



ワゴンのスライドレールはすべてフルオー  
プンが可能、ソフトクローリングタイプを採用  
しています。

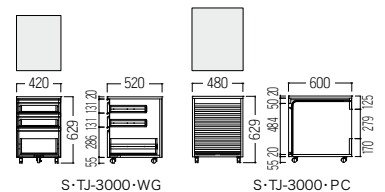
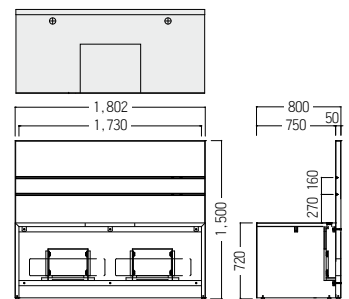



# S・TJ-1501/1502

天板：メラミン化粧板  
 木口：ABS樹脂  
 脚：アルミ押し出し成型アルマイト仕上・  
 粉体塗装（シルバー）  
 配線受け付

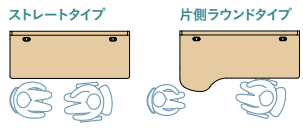

### 〔品番記入方法〕

天板  
**S・TJ-1501**・□・□  
 ①天板タイプ ②木部カラー  
 ①天板タイプを下記（A/B/C/D/E/F）より選んでください。  
 ②木部カラーを下記（N/W）より選んでください。

フレーム本体  
**S・TJ-1501**・□ ハンギングレール付  
**S・TJ-1502**・□ ハンギングレールなし  
 ①サイズ

①サイズを下記（W18/W16）より選んでください。

**S・TJ-1501** 天板 t30

①天板タイプ		②木部カラー		価格
		N	W	
A	角形 W1,800・D700	ナチュラル	ホワイト	¥105,000
B	角形 W1,600・D700			¥104,000
C	左R W1,800・D820			¥109,000
D	左R W1,600・D820			¥107,000
E	右R W1,800・D820			¥109,000
F	右R W1,600・D820			¥107,000

**S-LS-1501**・□ ハンギングレール付 L

サイズ	価格
W18 W1,800・D820・H1,500	¥105,000
W16 W1,600・D820・H1,500	¥98,900

※天板：H720

**S-LS-1502**・□ ハンギングレールなし L

サイズ	価格
W18 W1,800・D820・H720	¥61,800

※天板：H720

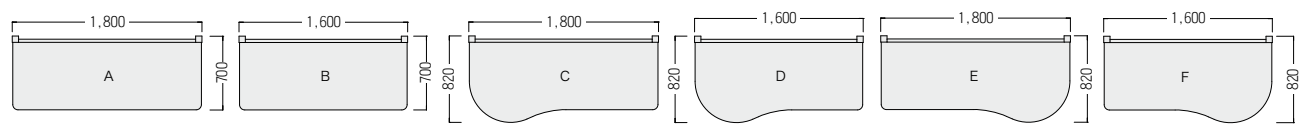

## Option



● **S-OA-103** ㊦  
 引き出し  
 ¥40,000  
 W565・D410・H52  
 内寸：W476・D270+（トレーD68）  
 鋼スライドレール付  
 主材：ABS樹脂



■ **S-OA-1680A**  
 TVアーム  
 ¥40,900  
 W115・D136.5・H115  
 モニター取付寸法：W75・H75/W100・H100  
 主材：アルミニウム合金・スチール  
 ※アームが上下左右に動かせます。

## ワゴン



■ **S-OW-D496-WH**  
 ワゴン  
 ¥43,100  
 W395・D550・H615  
 本体・引出し：スチール鋼板・粉体塗装  
 φ30ナイロン双輪キャスター  
 転倒防止キャスター  
 A4のファイルが収納できます。

## S・KJ-A013/014



**S・KJ-A013**  
クラークデスク  
W600・D700・H1,800  
主材：メラミン化粧板・  
ポリエステル化粧合板



**S・KJ-A014**  
クラークデスク  
W600・D700・H700  
主材：メラミン化粧板・  
ポリエステル化粧合板

### OLIVER QUALITY



配線孔を標準装備。



小物の収納に便利な引出し付。

## S・CN-1000

### ロータイプ



● **S・CN-1000・L**   
¥ 225,000  
背・座：革張り  
脚：アルミダイキャスト・ナイロンキャスター

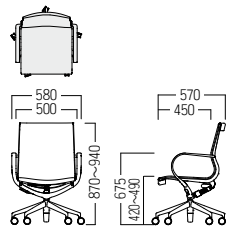

### ハイタイプ



● **S・CN-1000・H**   
¥ 245,000  
背・座：革張り  
脚：アルミダイキャスト・ナイロンキャスター

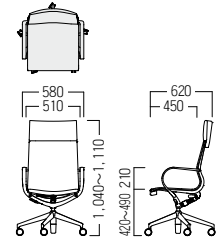

## S・CN-70/71



● **S・CN-70・M・AC・BK**   
¥ 84,400  
W685・D710・H955~1,070  
SH435~550  
フレーム：ナイロン(ブラック)  
脚：ナイロン・φ60ナイロンキャスター



● **S・CN-71・H・AC・GY**   
¥ 106,000  
W685・D710・H1,105~1,220  
SH435~550  
フレーム：ナイロン(ホワイト)  
脚：アルミダイキャスト・φ60ナイロンキャスター

患者用チェア



■ S·CN-2B·SC1·B

ベースタイプ

¥ 84,600

W610・D580・H670～740・SH410～480

張材 背：ビニールレザー [CL-20F]

座：ビニールレザー [ランク外 (L-8162)]

※脚ベースの保護材 (EPDM) は床材との相性により、色移行する場合がございます。



■ S·CN-2B·SC1·K

キャスタータイプ

¥ 94,000

W610・D580・H705～775・SH445～515

張材 背：ビニールレザー [CL-20F]

座：ビニールレザー [ランク外 (L-8162)]



キャスタータイプは、荷重がかかるとストッパー作動するセルフブレーキ採用。



■ S·CN-2B·SC2·B

ベースタイプ

¥ 69,500

W450・D450・H550～620・SH395～465

張材 背：ビニールレザー [CL-20F]

座：ビニールレザー [CL-26]

※脚ベースの保護材 (EPDM) は床材との相性により、色移行する場合がございます。



■ S·CN-2B·SC2·K

キャスタータイプ

¥ 81,500

W545・D520・H585～655・SH430～500

張材 背：ビニールレザー [CL-20F]

座：ビニールレザー [CL-26]



■ S·CN-2B·SC3·B

ベースタイプ

¥ 55,000

W450・D450・SH395～465

張材：ビニールレザー [CL-26H]

※脚ベースの保護材 (EPDM) は床材との相性により、色移行する場合がございます。



■ S·CN-2B·SC3·K

キャスタータイプ

¥ 65,000

W545・D520・SH430～500

張材：ビニールレザー [CL-26H]

OLIVER QUALITY

上下昇降機能付



上下昇降



360°どこからでもつかえるユニバーサルデザインの昇降レバー



回転式の背は、背中の間診の際に邪魔にならず、使いやすい仕様です。





■ S-CN-B395A-K-L

患者用チェア  
 ¥ 57,700  
 W510・D510・H620～710・SH420～510  
 張材：防炎ビニールレザー [AL-1027]  
 背：ポリプロピレン  
 座：モールドウレタン  
 脚：ポリプロピレン・スチール  
 脚端：φ50ナイロン双輪キャスター  
 昇降機能付



■ S-CN-B396

患者用チェア  
 ¥ 18,200  
 W480・D480・H420  
 張材：防炎ビニールレザー [AL-1036]  
 座：モールドウレタン  
 脚：φ25.4スチールパイプ・粉体塗装



S-CN-18・LK・VI

■ S-CN-18

LK □ キャスター L □ 固定脚  
 ¥ 63,700 ¥ 63,700  
 W510・D425・H645～745・SH425～525  
 張材：耐アルコールレザー [AL-06Z]  
 背：樹脂製 (色はパープル・ピンク・グレーのみ)  
 脚：スチール芯・ポリプロピレン樹脂カバー付  
 ガス上下昇降装置付



背中を折りたたむ  
 ことができます。



固定脚

カラー



品番の□に  
 背のカラーをご指定ください。

OLIVER QUALITY



体にフィットした背形状とモールドウレタンの座構造でやさしい座り心地です。



回転座は高さ調節が可能。



S-CN-B396の座面はワンタッチ固定方式を採用。クッション部のみ交換が可能でメンテナンスが容易です。



■ S-CN-G764-B NEW

ベースタイプ  
 ¥ 40,800  
 W455・D455・H380～475  
 張材：ビニールレザー [AL-04X]



■ S-CN-G764-K NEW

キャスタータイプ  
 ¥ 37,800  
 W510・D515・H420～530  
 張材：ビニールレザー [AL-04X]

背：ポリプロピレン  
 座：モールドウレタン・スチール・粉体塗装  
 ベース脚：スチール・粉体塗装  
 ポリプロピレン樹脂カバー付  
 ガス上下昇降機能付

キャスター脚：スチール芯  
 ポリプロピレン樹脂カバー付  
 φ50ナイロン双輪キャスター  
 ガス上下昇降機能付



■ S-CN-G765-B NEW

ベースタイプ  
 ¥ 52,600  
 W455・D455・H575～670・SH380～475  
 張材：防炎ビニールレザー [AL-1033]



■ S-CN-G765-K NEW

キャスタータイプ  
 ¥ 49,600  
 W510・D515・H615～725・SH420～530  
 張材：防炎ビニールレザー [AL-1033]



診察台



◆S-OH-B378-IV

電動昇降診察台 垂直昇降式

¥ 489,000

W550/600/650/700・L1,700/1,800/1,900・H460~790 (質量: 78kg)

張材: 耐アルコールレザー [AL-06V]

クッション厚: t40

脚: 粉体塗装 (アイボリー)

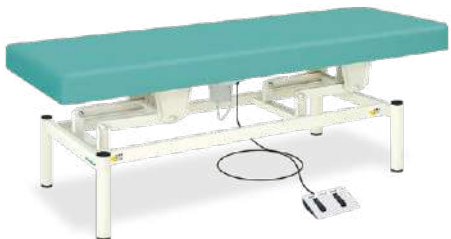

◆S-OH-B379-IV

電動昇降診察台 旋回昇降式

¥ 237,000

W600/650/700・L1,800/1,900 (質量: 50kg)

張材: 耐アルコールレザー [AL-06V]

クッション厚: t40

脚: 粉体塗装 (アイボリー)



◆K-OH-1008

折りたたみ式ベッド

¥ 81,700

W500・L1,800・H500/550/600

張材: 耐アルコールレザー [AL-06Y]

クッション厚: 30t

脚: ワンタッチロックステーション式セットアップ・粉体塗装

強化スチール枠構造・折りたたみ式

◆K-OH-1008-U

有孔折りたたみ式ベッド

¥ 90,300

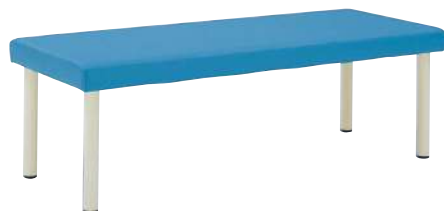

■S-OH-180

¥ 93,600

W1,800・D700・H600

マット: t100

張材: 耐アルコールレザー [AL-06Z]

脚: 粉体塗装 (アイボリー)



■S-OH-180-L 子供対応H500

¥ 95,900

W1,800・D700・H500

マット: t100

張材: 耐アルコールレザー [AL-06Z]

脚: 粉体塗装 (アイボリー)

Option

■S-OH-180-KB-WH

診察台用カバーホワイト

■S-OH-180-KB-BU

診察台用カバーブルー

¥ 12,000

W700・L1,800・H100

張材: ポリエステル65%・綿35%

ステップ



15

◆K-OH-276-15

ミニステップ (H150タイプ)

¥ 20,000

W400・D300・H150

クッション厚: 20t

張材: 耐アルコールレザー [AL-06V]



20

◆K-OH-276-20

ミニステップ (H200タイプ)

¥ 20,000

W400・D300・H200

クッション厚: 20t

張材: 耐アルコールレザー [AL-06V]



25

◆K-OH-276-25

ミニステップ (H250タイプ)

¥ 20,000

W400・D300・H250

クッション厚: 20t

張材: 耐アルコールレザー [AL-06Z]



30

◆K-OH-276-30

ミニステップ (H300タイプ)

¥ 20,000

W400・D300・H300

クッション厚: 20t

張材: 耐アルコールレザー [AL-06Z]

マクラ



◆K・OJ-77C-01  
カラー角マクラ  
¥ 4,500  
W270・D110・H90  
張材：耐アルコールレザー [AL-06B]

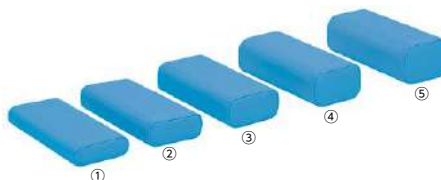

① ◆K・OJ-77C-71 かどまるマクラ (小)  
¥ 6,100  
W340・D160・H45

② ◆K・OJ-77C-72 かどまるマクラ (小高)  
¥ 6,100  
W340・D160・H60

③ ◆K・OJ-77C-110 かどまるマクラ (中)  
¥ 6,300  
W340・D160・H75

④ ◆K・OJ-77C-66 かどまるマクラ  
¥ 6,300  
W340・D160・H90

⑤ ◆K・OJ-77C-111 かどまるマクラ (大)  
¥ 7,200  
W340・D160・H105  
張材：耐アルコールレザー [AL-06Z]



◆K・OJ-77C-01・□ 角マクラ用綿製カバー  
¥ 910  
綿100%



COLOR  
WH GR BU PI YE  
品番の□にカラーをご指定ください。

◆K・OJ-C-66・□ かどまるマクラ用綿製カバー  
¥ 1,400  
綿100%

◆K・OJ-C-71・□ ◆K・OJ-C-110・□  
◆K・OJ-C-72・□ ◆K・OJ-C-111・□  
上記専用かどまるマクラ用綿製カバー  
¥ 1,400

ワゴン



■K・OW-016・NA  
脱衣ワゴン2段  
¥ 19,700  
W570・D430・H780  
フレーム：スチールパイプ・粉体塗装  
棚板：パーティクルボード・化粧紙貼り  
耐荷重：1段あたり5kg



◆K・OW-1318  
脱衣カゴ1段  
¥ 16,800  
W525・D370・H305  
カラー：ホワイト/ブルー



◆K・OW-1319  
脱衣カゴ2段  
¥ 24,000  
W525・D370・H755  
カラー：ホワイト/ブルー

ゴミ入れ



■S・OD-3135  
ゴミ入れ角  
¥ 15,100  
W200・D255・H285  
主材：ステンレス  
内容器・ペダル：PP

# Projects

納入実績



01

[01] 「社会医療法人社団 森山医会 森山記念病院」東京都江戸川区





02



03



04



05



















[02] 「びわ湖草津献血ルーム」滋賀県草津市 [03] 「京都大学医学部附属病院」京都府京都市 [04] 「鯖江腎臓クリニック」福井県鯖江市  
[05] 「献血ルーム吉祥寺タキオン」東京都武蔵野市



## 多機能電動チェア

オリバーでは、医療現場のシーンに応じて最適な対応ができるよう、さまざまなタイプの多機能電動チェアをご用意しています。

また、利用者の快適性や利便性を高めたり、医療スタッフの業務効率化やメンテナンスの負担を軽減させるオプションパーツを豊富にご用意し、多機能電動チェアの用途に応じて自由にカスタマイズすることも可能です。

	メイン機能					背、座シート縫製		ヘッドタイプ		
	座面上下昇降(あり…A なし…B)	腹部圧迫防止・頭部ズレ防止	膝上げポジション	トレンデレンブルグポジション	アーム上下調節機能	フラット(縫製なし)	バケット(縫製あり)	標準	バケット	上下昇降
●：掲載製品についている機能 ○：掲載製品が対応できる機能 —：対応できない機能						 <p>背・座に縫製ラインのないフラット形状の為、フラット形状の為、血液や薬品をこぼした際のメンテナンスが容易です。 ※ツートン張り不可</p>	 <p>背・座がバケット状で、サポート性に優れています。</p>	 <p>オプションのピローで座り心地を調整することができます。</p>	 <p>オプションでスピーカーを内蔵することができます。</p>	 <p>上下昇降機能付きで、使いやすい位置で使用になります。 ※背・座シート縫製なしタイプのみ対応</p>
 S-SJ-103 <a href="#">P230</a>	●	●	—	—	—	●	—	—	—	—
 S-SJ-A035A-A <a href="#">P232</a> 	●	●	●	●	○	●	—	—	—	—
 S-SJ-A035A-B <a href="#">P233</a> 	—	●	●	●	○	●	—	—	—	—
 S-SJ-A034A <a href="#">P234</a> 	●	●	●	●	○	○	●	●	○	—
 S-SJ-A034B <a href="#">P234</a> 	—	●	●	●	○	○	●	●	○	—
 S-SJ-A033A <a href="#">P235</a> 	●	—	—	●	○	○	●	●	○	—
 S-SJ-A033B <a href="#">P235</a> 	—	—	—	●	○	○	●	●	○	○
 S-SH-201 <a href="#">P237</a>	—	●	—	—	—	—	—	—	—	—



### オリバーカスタム多機能チェアシリーズ

オリバーの多機能電動チェアは、用途に応じて必要なオプションパーツを選んで自由にカスタマイズすることができます。ヘッドレストや、フットレストなど多彩なパーツや張材を自由に選ぶことができ、肘幅なども調整可能です。利用者の快適性と利便性に加え、インテリア性にも配慮しました。該当製品には左記の CUSTOM マークを表示しています。

ヘッド裏面			座面	座高さ	肘			脚	
フラット	移動用グリップ	ロール紙用	ワイドカバー	500 以下	二軸バケット	二軸バケット 回転ロック付	一体フラット	足のせ台付	足のせ台なし
移動することが少ない場合に適しています。	グリップを持つことにより本体移動がスムーズに行えます。 ※ヘッドA、Bのみ対応	使い捨てのロール紙を設置できます。 ※ロール紙別売 ※ヘッドA、Bのみ対応 ※グリップではありません	座面が脚パネルの上に乗っているため隙間がありません。血液や薬品をこぼした際のメンテナンスが容易です。	乗り降りがやすく、高齢者などにも配慮した高さです。	腕が安定しやすい仕様です。	可動肘のロック機構が付いた仕様です。	個人差のある腕の位置を調整しやすい仕様です。	フットレストに足載せ台が付いたタイプです。	フットレストのみで足元がすっきりとしたデザインです。
—	—	—	●	—	—	—	—	●	—
●	—	—	●	—	●	○	○	● キャスター付	○
●	—	—	●	—	●	○	○	● キャスター付	○
○	●	○	○	—	●	○	○	● キャスター付	○
●	○	○	○	—	●	○	○	●	○
○	●	○	○	—	○	○	○	● キャスター付	○
○	●	○	○	●	○	—	○	●	○
—	—	—	—	●	—	—	—	—	—

※5・5J-103専用  
2軸バケット仕様です

※価格は税抜価格を表記しています。消費税を別途承ります。 緑文字はグリーン購入法適合商品です。

## ■電動多機能チェア メイン機能紹介

### 電動リクライニング



**ノーマルポジション**  
一般的に着座・起立しやすい設定のシートポジションです。



**リクライニングポジション**  
長時間リラックスしていただけるポジションです。好みによって背角度・脚角度を無段階に調節ができます。



**膝上げポジション**  
患者さまが貧血状態の場合に膝を上げ対応できます。  
※S・SJ-A034/A035のみ



**トレンデレンブルグポジション**  
緊急時に背もたれを水平より下の位置に設定することができます。

### 上下昇降機能



座面の高さ調節が可能です。  
※上下昇降タイプは、品番末尾「A」が付いています。



## オリバーカスタム多機能チェアシリーズ 対応オプション

### 座・背一体カバー



●S・SJ-900・KB 座・背一体カバー (受)  
¥27,900

張材：ビニールレザー [AL-0691]

### 温熱ヒーター



■S・SJ-724・HH 温熱ヒーター  
¥69,400

DC24V、48.2W、ACアダプター付  
※S・SJ-A035のみ対応



ふくらはぎを温めることにより血行を良くし、筋肉の凝りをほぐします。

### 可動肘ロック機構



■S・SJ-0040 □  
可動肘ロック機構 (左右一対)  
¥16,100

安心の肘回転ロック機構。45度、90度の位置で回転ロックできます。ツマミを下に引くことで解除が可能です。  
※肘形状はAタイプ (左右一対)  
※一体フラット肘は対応不可

### ピロー/ 座・肘・腰クッション



●S・SJ-700・PS ピロー(小)  
¥8,700

W250・H240  
張材：ビニールレザー [AL-10A]



●S・SJ-700・PL ピロー(大)  
¥10,200

W350・H250  
張材：ビニールレザー [AL-10A]



●S・SJ-700・KC 座クッション  
¥13,800

W660・H520・t25

## OLIVER QUALITY

### ナノハイブリッド線材で構成された立体構造織物クッション材

高度な織物技術を駆使し、あえて複雑な織物構成にすることで、さまざまなクッション材料に活用できます。機能性と感性の両面で、限らない潜在能力を秘めた素材です。体圧分散性、通気性、耐久性に優れ、軽量なのが特徴。単一素材構成ポリエステル100%でリサイクル可能です。



### 3次元多層構造織物クッション材 4つの特性

#### 01. 通気性

通気性は綿布の5倍。モノフィラメントのトンネル空気層が湿気を水平方向に移動させます。しかもお尻の下でも優れた通気性を発揮するのは3次元多層構造織物クッション材だけです。

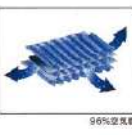
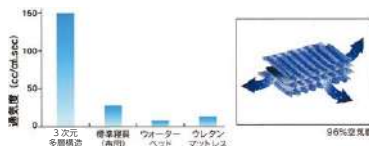

#### 02. クッション性

凸型ループとヨコ連結糸によって荷重負担面積が広がります (織物だけの特徴)。このクッション性の実現により衰えやすい素材が誕生しました。

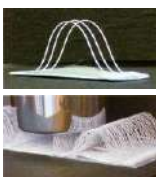
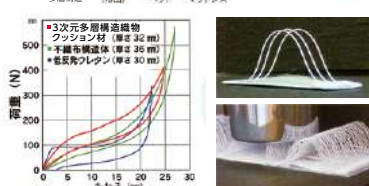

#### 03. 体圧分散性

高加重の部分でも高い応力が生じて、狭い面積を保ちながら圧力を分散し、点で支えるため蒸れにくい仕組みです。

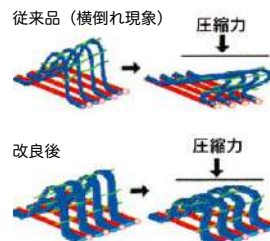

#### 04. 耐久性

PTB (特殊なポリエステル繊維) からなる扁平モノフィラメントを用いたトラス構造が体重を支えます。PTBは伸張回復率がナイロンより著しく優れており、へたりにくい素材です。

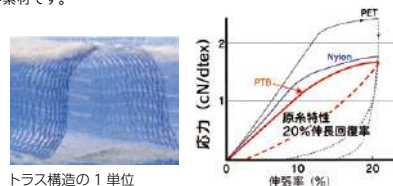

トラス構造の1単位

アーム調節機能



アームは上下調整、跳ね上げ、左右可動ができ、お好みの位置に設定することができます。また、肘は血液や薬品をこぼした際のメンテナンスが容易なステッチのない仕様です。※肘幅をご変更いただけます。詳細はお問い合わせください。

フットレスト可動



フットレストが上がる動作に合わせて、フットレスト自体が伸長します。足のせ台がないタイプは、そのままフットレストが上がります。

リモコン



背とフットを別々に操作できます。また運動させて同時に操作することも可能です。(防水)

※サイドに取り付ける製品は、座って右側もしくは左側のどちらへ取り付けるか、ご指定ください。両側取付も可能です。

フットカバー/ サイドポケット/ スピーカー



● S・SJ-700・ANKB  
足のせ台カバー  
¥ 6,800  
フットレストAタイプ用

● S・SJ-700・FKB  
フットカバー  
¥ 7,300  
フットレストBタイプ用

● S・SJ-700・PK  
サイドポケット  
¥ 8,500  
W270・H200  
張材：ビニールレザー [AL-04A]

● S・SJ-700・AV  
スピーカー  
¥ 24,200

サイドテーブル/ 肘下パネル



● S・SJ-0041 L  
フリーロック昇降テーブル  
専用取付金具付  
¥ 74,700  
W350・D300・H530~630  
床からの天板高：H735~860  
※S・SJ-A035のみ対応

● S・SJ-003・TS・R  
サイドテーブル(右専用)  
¥ 34,500  
W640・D315・H545  
(W550・D300)  
※着座時右側設置用  
※S・SJ-103使用時は別途お問い合わせ  
してください。

● S・SJ-003・TS・L  
サイドテーブル(左専用)  
¥ 34,500  
W640・D315・H545  
(W550・D300)  
※着座時左側設置用  
※S・SJ-103使用時は別途お問い合わせ  
してください。

テーブルの柱が曲がっており、TVモニターから離れた位置でご覧になります。

● S・SJ-002・TS  
サイドテーブル  
¥ 25,900  
W550・D300・H555(t20)  
左右どちらでも取付可。

イルリガードル・取付金具/ 荷物カゴ/ コンセント固定用板



● S・SJ-500・IG  
イルリガードル棒  
¥ 14,700  
W190・D45・H800~1,360



● S・SJ-501・IG  
イルリガードル棒(4つ割れ)  
¥ 38,280  
W175・D175・H860~1,280  
オプション(専用金具取付)



● S・SJ-800・U  
オプション取付金具  
¥ 6,400  
W100・D70・H200

※両脚パネルへ取付可能。左右どちらへ取り付けるか指示してください。



● S・SJ-700・CI  
コンセント固定用板  
¥ 5,900  
W250・H60・t4.5



● S・SJ-700・BKG L  
荷物カゴ(背面用)  
¥ 34,100  
W500・D330・H90  
※取付についてはお問い合わせください。

TVアーム・取付金具



S・SJ-PS-5A  
アーム付液晶TV  
どんな姿勢でも見やすいように、TVアームは180度回転、上下左右の角度調節が可能です。



※写真は特注仕様です。

■ S・SJ-MU-13-1  
13インチTV(多機能チェア用)  
¥ 111,000  
W327・D46・H217(1.5kg)  
消費電力：19W  
待機時消費電力：0.2W  
年間消費電力：22kWh/年

■ S・SJ-G6-LA-LG  
ロングアーム  
¥ 153,000  
※アーム式液晶モニターを設置するためには、専用取付金具とTV電源が必要となります。



■ S・SJ-700RTV・B・L  
■ S・SJ-700RTV・B・R  
専用取付金具  
¥ 39,800  
主材：スチールパイプ・焼付塗装  
※S・SJ-103、A033B(SH570)、A034B対応



# S・SJ-103



特許登録済

「座る」「もたれる」「寝る」のすべての姿勢で  
快適性とリラクゼーションを追求した電動チェア。



診療エリア

診察室・処置室

透析室・化学療法室・  
リハビリ室・安静室

献血室・採血室・  
放射線室

薬剤室

備品

■ **S・SJ-103** 3モーター多機能電動チェア  
 本体価格 **¥1,222,000**  
 W740・D1,250・H1,230～1,540・SH495～810 (チェア時)  
 W740・D1,980・H495～810 (ベッド時)  
 (119kg)  
 張材：ソフトレザー  
 背・座 [CL-32A] 背裏 [CL-32I]  
 キャスター：φ75エラストマー (ストッパー付)  
 緊急解除レバー付  
 ※主供給電圧：AC100V、160W  
 ※テーブル等オプションは別途ご相談ください。

ズレ防止機能

座面上下昇降



二次元コードを読み込んでいただくと、下記の製品の動画がご覧になれます。



診療エリア

診察室・処置室

透析室・化学療法室・リハビリ室・安静室

放射線室・採血室・献血室

薬剤室

備品

OLIVER QUALITY

電動リクライニング



**ノーマルポジション**

一般的に着座・起立しやすい設定のシートポジションです。



**リクライニングポジション**

長時間リラックスしていただけるポジションです。好みによって背角度・脚角度を無段階に調節できます。



**ベッドポジション**

フルフラットでくつろぐことも可能です。



背にはSパネ・モールドウレタン、座面には弾力性のある布パネ (エラスベルト)・高反発ウレタンを採用。身体をやさしく包み込みしっかりとホールドする、最高の座り心地を実現しています。



**座スライディング機能**

背のリクライニングに連動し、座面の後部が上昇・スライドするので、リクライニング時の腹部の圧迫感、衣服のズレなどを軽減することが可能です。



**アーム左右可動機能**

アームは左右可動ができ、着座時に便利です。



**座面上下昇降**

最大315mm昇降します。



オプションで臨場感あふれる音質を再現する高性能スピーカーを内蔵できます。



緊急解除レバーを引くと、瞬時に水平から-12度の位置に頭部を下げるができます。

# S・SJ-A035A 特許登録済

身体にフィットする形状や絶妙な背角度で、立ち上がりやすさと座り心地を両立。



## 昇降あり

■ S・SJ-A035A・A 3モーター+膝上げモーター  
 本体価格 **¥ 987,000**  
 W810・D1,290・H1,170~1,370・SH520~720 (チェア時)  
 W810・D2,070・H520~720 (ベッド時)  
 張材：ビニールレザー [CL-20D/2089/ランク外 (SP-02)]  
 キャスター：φ75エラストマー (ストッパー付)  
 ※主供給電圧：100V

- ・スピーカー S-SJ-700-AV
  - ・温熱ヒーター S-SJ-724-HH
  - ・可動肘ロック機構 S-SJ-0040
- 本体+オプション  
**¥ 1,098,000**

- ズレ防止機能
- 膝上げ機能
- トレンデンプルグ
- 座面上下昇降

## OLIVER QUALITY



**ノーマルポジション**  
 一般的に着座・起立しやすい設定のシートポジションです。



**リクライニングポジション**  
 長時間リラックスしていただけるポジションです。好みによって背角度・脚角度を無段階に調節できます。



**トレンデンプルグポジション**  
 緊急時に背もたれを水平より下の位置に設定することができます。



**緊急時膝上げポジション**  
 患者さんが貧血状態の場合に膝を上げて対応できます。



**膝上げポジション**  
 リクライニング時に起こる不快な体のズレや腹部への圧迫感を防ぐ機構を採用。ストレスなく快適にご使用いただけます。

特許登録済



### 昇降なし

■ S・SJ-A035A・B 2モーター+膝上げモーター  
 本体価格 **¥717,000**  
 W810・D1,270・H1,200・SH520 (チェア時)  
 W810・D2,070・H520 (ベッド時)  
 張材：ビニールレザー [AL-10C/AL-10I]  
 キャスター：φ75エラストマー (ストッパー付)  
 ※主供給電圧：100V  
 ※緊急解除仕様も別途承ります。

・スピーカー  
 S・SJ-700-AV  
 ・温熱ヒーター  
 S・SJ-724-HH  
 ・可動肘ロック機構  
 S・SJ-0040  
 本体+オプション  
**¥828,500**

- ズレ防止機能
- 膝上げ機能
- トレンデレンブルグ



**緊急解除レバー**  
 側面のレバーを引くと、瞬時に水平から-12度の位置に頭部を下げるすることができます。

**アーム左右可動機能**  
 アームは左右可動ができます。また、取り外しできるカバーリング仕様のため、メンテナンスが容易です。

枕はお好みの高さに調節できます。また、取り外しできるカバーリング仕様のため、メンテナンスが容易です。

座面が脚パネルの上に載っているため、隙間が少なくメンテナンスが容易です。

実用新案登録済

### Option >>>P228・229



■ S・SJ-0040 L  
 可動肘ロック機構 (左右一対)  
**¥16,100**  
 ※肘形状はAタイプ (左右一対) 安心の肘回転ロック機構。45度、90度の位置で回転ロックできます。ツマミを下に引くことで解除が可能です。  
 ※一体フラット肘は対応不可



■ S・SJ-724・HH  
 温熱ヒーター  
**¥69,400**  
 ふくらはぎを温めることにより血行を良くし、筋肉の凝りをほぐします。



● S・SJ-700・ANKB  
 足のせ台カバー  
**¥6,800**  
 フットレストAタイプ用です。



# S・SJ-A034



特許登録済

## 昇降あり

- ズレ防止機能
- 膝上げ機能
- トレンデレンブルグ
- 座面上下昇降



膝上げ時

## ■ S・SJ-A034・A 3モーター+膝上げモーター

本体価格 **¥964,000**  
 W820・D1,340・H1,150~1,310・SH510~710 (チェア時)  
 W820・D2,000・H510~710 (ベッド時)  
 (101kg)  
 張材: ビニールレザー [AL-10A/BL-11C]  
 キャスター: φ75エラストマー (ストッパー付)  
 ※主供給電圧: AC100V、160W

### Option >>>P228・229

- ・ピロー (大) S-SJ-700-PL
- ・可動肘ロック機構 S-SJ-0040
- 本体+オプション **¥964,000**

## 昇降なし

- ズレ防止機能
- 膝上げ機能
- トレンデレンブルグ



膝上げ時

## ■ S・SJ-A034・B 2モーター+膝上げモーター

本体価格 **¥705,000**  
 W820・D1,305・H1,150・SH545 (チェア時)  
 W820・D2,000・H530 (ベッド時)  
 張材: ビニールレザー [AL-10A/BL-11F]  
 キャスター: φ75エラストマー (ストッパー付)  
 ※主供給電圧: AC100V、160W  
 ※緊急解除仕様も別途承ります。

### Option >>>P228・229

- ・ピロー (大) S-SJ-700-PL
- ・可動肘ロック機構 S-SJ-0040
- 本体+オプション **¥733,000**



## ■ S・SJ-A034・B・KR

2モーター+膝上げモーター  
 (緊急解除レバー付)  
 本体価格 **¥755,000**  
 緊急解除レバー付に変更可能です。  
 ※後付はできません。必ず多機能  
 チェアを発注する際にご注文くだ  
 さい。

## OLIVER QUALITY

### 電動リクライニング



**ノーマルポジション**  
 一般的に着座・起立しやすい  
 設定のシートポジションです。



**リクライニングポジション**  
 長時間リラックスしていただける  
 ポジションです。好みによって背  
 角度・脚角度を無段階に調節  
 できます。



**トレンデレンブルグポジション**  
 緊急時に背もたれを水平より下の  
 位置に設定することができます。



**緊急時膝上げポジション**  
 患者さんが貧血状態の場合に膝を  
 上げて対応できます。



**アーム左右可動機能**  
 アームは左右可動ができ、  
 着座時に便利です。



**緊急解除レバー**  
 側面のレバーを引くと、瞬時に水平  
 から-12度の位置に頭部を下げる  
 ことができます。

## Option >>>P228



## ■ S・SJ-0040 L

可動肘ロック機構 (左右一對)  
**¥16,100**  
 安心の肘回転ロック機構。  
 45度、90度の位置で回転ロッ  
 クできます。ツマミを下に引く  
 ことで解除が可能です。  
 ※肘形状はAタイプ  
 (左右一對)  
 ※一体フラット肘は対応不可

## S・SJ-A033



## 昇降あり

トレンデレンブルグ

座面上下昇降



## ■ S・SJ-A033・A 3モーター

本体価格 ¥854,000

W740・D1,280・H1,120~1,320・SH480~680 (チェア時)

W740・D2,000・H480~680 (ベッド時)

(98kg)

張材：抗菌・防汚・耐アルコールレザー [CL-32A]

キャスター：φ75エラストマー (ストッパー付)

※主供給電圧：AC100V、160W

## Option &gt;&gt;&gt;P228・229

- ・イルリガードル棒 S-SJ-500-IG
- ・ピロー (大) S-SJ-700-PL
- ・可動肘ロック機構 S-SJ-0040

本体+オプション ¥896,280

## 昇降なし

トレンデレンブルグ



## ■ S・SJ-A033・B 2モーター

本体価格 ¥593,000

W800・D1,100・H1,210・SH470 (チェア時)

W800・D2,000・H470 (ベッド時)

(66kg)

張材：ビニールレザー [CL-32A/CL-20C]

キャスター：φ75エラストマー (ストッパー付)

※主供給電圧：AC100V、160W

※TVは別売りです。

※この機種はSH570対応可能です。

## Option &gt;&gt;&gt;P229

- ・イルリガードル棒 S-SJ-500-IG
- ・ピロー (大) S-SJ-700-PL
- ・サイドテーブル S-SJ-002-TS
- ・サイドポケット S-SJ-700-PK

本体+オプション ¥651,750



## ■ S・SJ-A033・B・KR

2モーター (緊急解除レバー付)

本体価格 ¥642,000

緊急解除レバー付に変更可能です。

※後付はできません。必ず多機能

チェアを発注する際にご注文ください。

さい。

## OLIVER QUALITY

## 電動リクライニング



## ノーマルポジション

着座時・起立時に一般的に設定されるシートポジションです。



## リクライニングポジション

長時間リラックスしていただけるポジションです。好みによって背角度・脚角度を無段階に調節できます。



## トレンデレンブルグポジション

緊急時に背もたれを水平より下の位置に設定することができます。



## アーム左右可動機能

アームは左右可動ができ、着座時に便利です。



## 緊急解除レバー

側面のレバーを引くと、瞬時に水平から -12 度の位置に頭部を下げることができます。

## Option &gt;&gt;&gt;P228



## ■ S・SJ-0040 L

可動肘ロック機構 (左右一対)

¥16,100

安心の肘回転ロック機構。45度、90度の位置で回転ロックできます。ツマミを下に引くことで解除が可能です。

※S・SJ-A033・B昇降なし (一体フラット肘) は対応不可です。

# S・SH-18

COLOR



NB DB

品番の□に木部カラーをご指定ください。

## ■ S・SH-18・□ □ スレ防止機能

リクライナー

¥ 183,000

W600・D760～1,170・H1,070・SH410

## ■ S・SH-18・□ □ OT

オットマン

¥ 61,600

W500・D420・H390

フレーム：ビーチ材・ウレタン塗装

張材：ビニールレザー【CL-26P】



DB

### OLIVER QUALITY



リクライニング時の背中のスレを防ぐ構造です。

# S・SH-143

油圧式の簡易リクライナーで、動きがとてもスムーズです。移動のしやすいキャスター仕様もご用意しました。



## ■ S・SH-143・NB

簡易リクライナー

¥ 140,000

W600・D730～1,200・H635～1,030・SH405

フレーム：ラバーウッド材・ウレタン塗装

張材 背：ビニールレザー【CL-23A】

座：ビニールレザー【CL-23M】

油圧式無段階リクライニング

## ■ S・SH-143・NB・OT

オットマン

¥ 58,900

W500・D420・H480・SH380

フレーム：ラバーウッド材・ウレタン塗装

張材：ビニールレザー【CL-23M】



## ■ S・SH-143・NB・K

キャスター付

¥ 165,000

W600・D730～1,200・H635～1,030・SH405

フレーム：ラバーウッド材・ウレタン塗装

張材：ビニールレザー【AL-10R】

油圧式無段階リクライニング

ストッパー付キャスター ×4

## ■ S・SH-143・K・OT

オットマン

¥ 29,500

W420・D300・H350

張材：ビニールレザー【AL-10R】

### OLIVER QUALITY



無段階のリクライニングで、お好みの背角度に調整できます。右側のハンドルで操作します。



肘はアーム形状で立ち上がりの動作をサポート。肘板と脚の接合部が離れないように圧迫させたくさび設計を採用しています。

# S・SH-140A/141A



## ■ S・SH-140A

リクライナー

¥ 131,000

W745・D850～1,070・

H850～970・SH380～410

張材：ビニールレザー【BL-12B】

背・座リクライニング：スライド仕様

## ■ S・SH-140A・OT

オットマン

¥ 34,300

W525・D395・H375

張材：ビニールレザー【BL-12B】



## ■ S・SH-141A

リクライナー

¥ 129,000

W680・D770～1,020・

H880～1,020・SH380

張材：ビニールレザー【BL-12G】

背リクライニング：レバー仕様

## ■ S・SH-141A・OTS

取納付オットマン

¥ 50,900

W500・D390・H375

張材：ビニールレザー【BL-12G】

### Option



## ■ S・SH-141A・HC

ヘッドレストカバー

¥ 4,800



## ■ S・SH-141A・EB

肘置き

¥ 25,100

W180・D320・H150

張材：ビニールレザー【BL-12G】

S・SH-201   



■ S・SH-201

肘張り込タイプ

¥ 389,000

W805・D900～1,570・H1,170・SH400

張材：肘・本体：ビニールレザー [CL-15A]

背裏：ビニールレザー [CL-15J]

※主供給電圧：AC100V

ズレ防止機能

OLIVER QUALITY

電動リクライニング

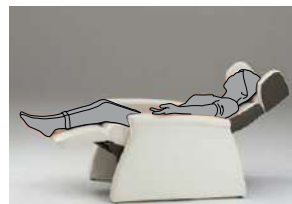

リクライニング時に起こる不快な体のズレや腹部への圧迫感を防ぐ機構を採用。ストレスなく快適にご使用いただけます。



# S・KZ-0102/S・TJ-D004

プライバシーを考慮した半個室の木目調採血ブースと  
スムーズに高さ調整できる採血テーブルのセット。



## S・KZ-0102 パーティション

W580・D1,400・H1,275

本体：ポリエステル化粧合板・アクリル（片面ミスト仕様）

※送料別途

## ■S・TJ-D004

採血テーブル

¥126,000

W455・D600・H640~890

天板：メラミン化粧板・スーパーソフトエッジ

脚：アルミダイキャスト・粉体塗装

ガス圧式上下昇降脚

### OLIVER QUALITY



パーティション上部は明るさとプライバシーを考慮したミストガラス仕様です。



手荷物を置くための棚が付いています。半個室になっており、安心感があります。

### Option



オプションで最大7杯までトレーを追加できます。  
詳しくはお問い合わせください。

採血台

# S・TJ-1693A



● S・TJ-1693A・WH・W15・H9

¥ 105,000

W1,500・D500・H900

天板：メラミン化粧合板  
脚：スチールパイプ・粉体塗装（シルバー）  
天板厚：30mm



● S・TJ-1693A・NB・W15・H8

¥ 101,000

W1,500・D500・H800



● S・TJ-1693A・WH・W8・H7

¥ 77,800

W800・D500・H700

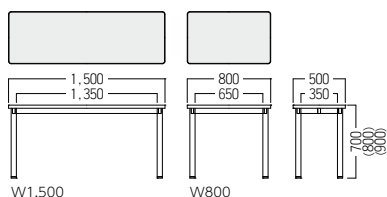

H700      H800      H900

天板の高さはH700/H800/H900の3種類からお選びいただけます。

【品番記入方法】

● S・TJ-1693A・ ・ ・ 

①      ②      ③

①木部カラー



②天板サイズ

②天板サイズ		③高さ		
W8	W800・D500	H7	H700	¥ 77,800
		H8	H800	¥ 81,800
		H9	H900	¥ 86,400
W15	W1,500・D500	H7	H700	¥ 97,200
		H8	H800	¥ 101,000
		H9	H900	¥ 105,000

- ①木部カラーを右記（WH/NB）より選んでください。
- ②天板サイズを右記（W8/W15）より選んでください。
- ③高さを右記（H7/H8/H9）より選んでください。

## アーム台



◆ K・OJ-502-01

アトムスター（小）

¥ 37,700

H370～440mm

張材：耐アルコールレザー [AL-06B]



◆ K・OJ-502-02

アトムスター（中）

¥ 37,700

H500～700mm

張材：耐アルコールレザー [AL-06U]



◆ K・OJ-502-03

アトムスター（大）

¥ 37,700

H600～900mm

張材：耐アルコールレザー [AL-06Z]

プレス式無段階高さ調整付  
耐荷重：100kg  
クッションサイズ：W150・D240・H70

# S・KJ-B382/B383 series

フレキシブルな組み合わせで、スタッフの快適性、  
ワークパフォーマンス向上をサポート。  
快適な調剤シーンを演出します。



主材：スチール  
天板：メラミン化粧板  
木口：樹脂エッジ

## COLOR



BK (ブラック)

GE (グリーン)

NV (ネイビー)

BU (ブルー)

PK (ピンク)

BR (木目)

※台輪カラーはブラックのみです。

## OLIVER QUALITY



### 上質なデザイン

ホワイトとシルバーを基調としたデザインで快適な調剤空間を演出します。



### 収納力の向上

棚板を薄くし、ケース全体を可能な限り拡張しました。



### スムーズな取り出し

ケースはスムーズな引き出しが可能。さらに落下防止機能付で安全です。



### 調剤過誤防止

規格違いや注意喚起が必要な薬剤がひと目でわかる「情報ホルダー」を取り付け可能。



### 薬品落下防止

棚にはワイヤーを標準装備。散剤瓶などの落下を未然に防止します。



### 薬品管理の充実

麻薬などの取り扱いに注意が必要な薬剤を、ご要望に応じて管理いただけます。



### 豊富なオプション

多彩なオプションを追加することで、ワンランク上の調剤環境を実現いたします。

散剤台



S・KJ-B382・CL90AG  
S・KJ-B383・CT45B4  
S・KJ-B383・CP45B  
W900・D600・H1,800

水剤台



S・KJ-B382・CW60A  
S・KJ-B383・CW60BDX  
W600・D600・H1,800

[ オンユニット例 ]



S・KJ-B382・CP60A  
ガラス棚



S・KJ-B382・CP60AG  
ガラス棚



S・KJ-B382・CP60AS  
スチール棚

[ オンユニット例 ]



S・KJ-B382・CW75A  
ガラス棚

水槽は2タイプからお選びいただけます。



シンクレバータイプ



シンクハンドルタイプ

L型錠剤台



S・KJ-B382・CL90AL8  
S・KJ-B383・CT45B4  
S・KJ-B383・CT45B3  
W900・D600・H1,800

マルチ錠剤台



S・KJ-B382・CM90AL1  
S・KJ-B383・CT45B4  
S・KJ-B383・CT45B3  
W900・D600・H1,800

[ オンユニット例 ]



S・KJ-B382・CL60AL6  
6段タイプ



S・KJ-B382・CL60AL8  
8段タイプ

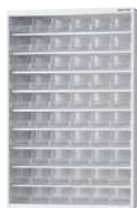

S・KJ-B382・CL60AL10  
10段タイプ

[ オンユニット例 ]



S・KJ-B382・CMP60AS1  
ケース：Sサイズ



S・KJ-B382・CMP60AM1  
ケース：S・Mサイズ



S・KJ-B382・CMP60AL1  
ケース：S・M・Lサイズ



S・KJ-B382・CMP60ALS  
ケース：S・M・Lサイズ

※他バリエーションは >>>P242 をご覧ください。



オンユニット

散剤台



S-KJ-B382-CP45A  
ガラス棚  
W450・D150・H950



S-KJ-B382-CP60A  
ガラス棚  
W600・D150・H950



S-KJ-B382-CP90A  
ガラス棚  
W900・D150・H950

水剤台



S-KJ-B382-CW45A  
ガラス棚  
W450・D150・H950

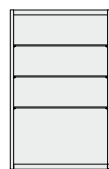

S-KJ-B382-CW60A  
ガラス棚  
W600・D150・H950

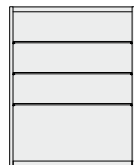

S-KJ-B382-CW75A  
ガラス棚  
W750・D150・H950

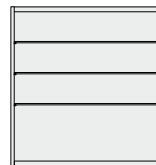

S-KJ-B382-CW90A  
ガラス棚  
W900・D150・H950

L型錠剤台

6段タイプ

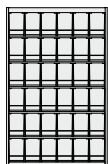

S-KJ-B382-CL60AL6  
L型錠剤ケース36個  
W600・D240・H950

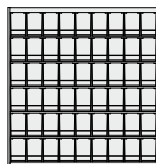

S-KJ-B382-CL90AL6  
L型錠剤ケース54個  
W900・D240・H950

8段タイプ

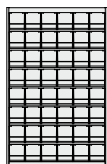

S-KJ-B382-CL60AL8  
L型錠剤ケース48個  
W600・D240・H950

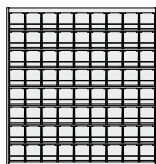

S-KJ-B382-CL90AL8  
L型錠剤ケース72個  
W900・D240・H950

10段タイプ

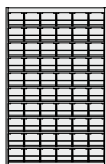

S-KJ-B382-CL60AL10  
L型錠剤ケース60個  
W600・D240・H950

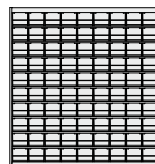

S-KJ-B382-CL90AL10  
L型錠剤ケース90個  
W900・D240・H950

マルチ調剤台

S1タイプ



S-KJ-B382-CMP60AS1  
マルチケース  
Sサイズ: 75個  
W600・D240・H950

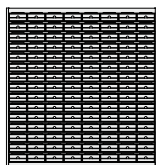

S-KJ-B382-CMP90AS1  
マルチケース  
Sサイズ: 120個  
W900・D240・H950

M1タイプ



S-KJ-B382-CMP60AM1  
マルチケース  
Sサイズ: 45個  
Mサイズ: 16個  
W600・D240・H950

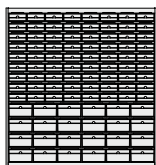

S-KJ-B382-CMP90AM1  
マルチケース  
Sサイズ: 72個  
Mサイズ: 24個  
W900・D240・H950

L1タイプ



S-KJ-B382-CMP60AL1  
マルチケース  
Sサイズ: 40個  
Mサイズ: 8個  
Lサイズ: 8個  
W600・D240・H950

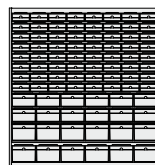

S-KJ-B382-CMP90AL1  
マルチケース  
Sサイズ: 64個  
Mサイズ: 12個  
Lサイズ: 12個  
W900・D240・H950

SSタイプ



S-KJ-B382-CMP60ASS  
マルチケース  
Sサイズ: 50個  
W600・D240・H950

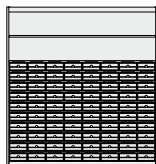

S-KJ-B382-CMP90ASS  
マルチケース  
Sサイズ: 80個  
W900・D240・H950

MSタイプ



S-KJ-B382-CMP60AMS  
マルチケース  
Sサイズ: 30個  
Mサイズ: 12個  
W600・D240・H950



S-KJ-B382-CMP90AMS  
マルチケース  
Sサイズ: 48個  
Mサイズ: 18個  
W900・D240・H950

LSタイプ



S-KJ-B382-CMP60ALS  
マルチケース  
Sサイズ: 15個  
Mサイズ: 8個  
Lサイズ: 8個  
W600・D240・H950

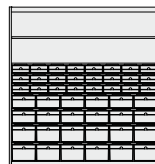

S-KJ-B382-CMP90ALS  
マルチケース  
Sサイズ: 24個  
Mサイズ: 12個  
Lサイズ: 12個  
W900・D240・H950

アンダーユニット



品番の□に天板カラーをご指定ください。

※天板・台輪は別途ご注文ください。  
※天板・台輪を含む高さ: H850mm

4段引き出し

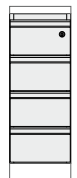

S-KJ-B383-CT30B4□  
W300・D490・H730



S-KJ-B383-CT45B4□  
W450・D490・H730



S-KJ-B383-CT60B4□  
W600・D490・H730

3段引き出し

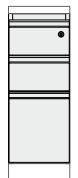

S-KJ-B383-CT30B3□  
W300・D490・H730

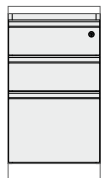

S-KJ-B383-CT45B3□  
W450・D490・H730

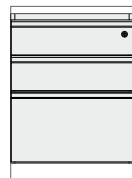

S-KJ-B383-CT60B3□  
W600・D490・H730

引き違い戸

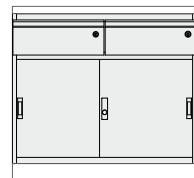

S-KJ-B383-CC90B□  
W900・D490・H730

開き戸

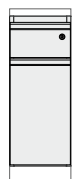

S-KJ-B383-CP30B□  
W300・D490・H730

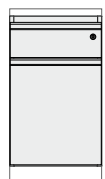

S-KJ-B383-CP45B□  
W450・D490・H730

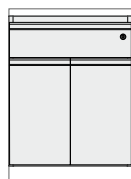

S-KJ-B383-CP60B□  
W600・D490・H730

水剤台

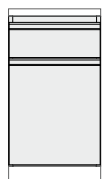

S-KJ-B383-CW45B□  
ハンドルタイプ  
S-KJ-B383-CW45BDX□  
レバータイプ  
W450・D490・H730

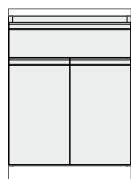

S-KJ-B383-CW60B□  
ハンドルタイプ  
S-KJ-B383-CW60BDX□  
レバータイプ  
W600・D490・H730

Option



特注サイズの天板・台輪を別途製作いたします。  
詳細はお問い合わせください。  
※設置時には必ず天板・台輪をご使用ください。

## ワゴン・カート



## S・TJ-B401・NSUTRT600TYI

ワゴン車  
W600・D450・H940 (作業面H810)  
主材：ステンレス φ100キャスター



## S・TJ-B389・NSUITZ6003WR

器械卓子  
W600・D450・H780  
主材：ステンレス φ75キャスター



## S・TJ-B394・NSUETC600

回診車  
W600・D450・H852 (作業面H810)  
主材：ステンレス φ100キャスター



## S・TJ-B406・NSUCFC940

カルテファイル車  
W940・D320・H960  
主材：ステンレス φ100キャスター

Medical Facilities

# Hospital Area

医療施設  
病棟エリア

---

スタッフステーション	P250
病室	P280
デイルーム	P304



# Hospital Area

病棟エリア



「わが家」のような  
やすらぎに満ちた  
空間づくり。

くつろぎを、回復の力に。  
オリバーの病棟エリア。

患者としてだけでなく、ひとりの人間として、やすらげる場所であること。それが、これからの病室に欠かせないコンセプトです。回復までの間、苦痛や不安、不自由さによるストレスを感じることなく、まるで自宅にいるような快適さの中で過ごせるように。オリバーは、プライバシーを重視した個室感覚の病室をご提案します。また、ホテルライクなインテリア、長期入院やご家族の付き添いにも対応できる収納家具やチェアベッドなど、医療施設のコンセプトに応じたオリジナル家具の設計・製造も行います。



## 現場の声をヒントに、スタッフの ワークパフォーマンス向上へ

ナースステーションは、患者さまへの治療プランの指示や記録などの資料を備えるほか、治療に必要とする物品などを完備しています。これらを適切に取り出したり、セッティングするための家具は、その選び方次第で効率性を大きく左右します。オリバーは、現場の声に耳を傾け、ワーク効率を高める医療キャビネットやカート、ナーステーブルなどを開発し、動きやすい環境づくりに努めています。

→P250



## 病院側のホスピタリティを サポートする **オリバーの家具開発**

患者さまの長期入院や、ご家族の付き添いにも対応したホスピタリティは、病院側の大きなアピールポイントになります。ご家族の私物や日常的に使用する物を収納できる家具を配備したり、看病疲れを癒すためのチェアベッドを設置するなど、配慮が欠かせません。オリバーは限られたスペースを考慮した収納家具やチェアベッドを多数開発し、病院側のホスピタリティをサポートしています。

→P280



## 明るい気分にさせる カラーとデザインで **ひと味違うダイニングルーム**

お見舞い・面会の方や、患者さま同士のコミュニケーションを交わす空間であるダイニング・談話室についても、明るい雰囲気重視したインテリア設計が求められます。使用する家具のカラーや素材、デザイン形状をはじめ、強度や耐久性などの吟味、そして患者さまの身体の負担を軽減する快適な座り心地など、オリバーは多角的な目線で空間づくりを実施しています。飲食施設の家具納入の実績とノウハウを活かし、カウンターやソファの造作やプラントー製作などトータルな空間づくりに対応しています。

→P304

# Projects

納入実績



01



02

[01] 「TMGあさか医療センター」埼玉県朝霞市 [02] 「藤田医科大学病院」愛知県豊明市





[01] 「医療法人社団 博栄会 赤羽中央総合病院」東京都北区 [02] 「一般財団法人 同友会 藤沢湘南台病院」神奈川県藤沢市



# MEDICAL STAFF STATION

スタッフステーション向け家具

**患者さまの笑顔を支える、  
スタッフの力になりたい。**

患者さま一人ひとりを想い、

日々の業務にまごころをこめる。

仲間とコミュニケーションを深めて、

チーム医療を進めていく。

その充実した医療の拠点となるのが

スタッフステーションです。

風通しのよいパブリック空間として

効率のよさと、居心地のよさ、どちらもかなえる

より働きやすい環境づくりを。

オリバーは、現場の声に耳を傾け、

患者さまともっと向き合える医療空間を

スタッフのみなさまとともに実現していきます。







# Projects

納入実績



01



02

[01] 「医療法人 真鶴会 小倉第一病院」福岡県北九州市  
[02] 「社会福祉法人 平成記念会 サポートハウス ココロネ住吉」兵庫県神戸市



01



02



03

[01] 「医療法人社団 東光会 戸田中央リハビリテーション病院」埼玉県戸田市  
 [02] 「医療法人 えいしん会 岸和田リハビリテーション病院」大阪府岸和田市  
 [03] 「山梨大学医学部附属病院」山梨県中央市



**AirMo**  
エアモ

お客様の声に基づいて開発された昇降式医療用カート。  
業界トップレベルのスムーズさを誇る昇降装置を採用。  
人間工学に基づいた設計で、スタッフをサポートいたします。

**SIAA**  
ISO 21702  
Anti Virus

SIAAマークはISO 21702法により評価された結果に基づき、抗菌製品技術協議会ガイドラインで品質管理・情報公開された製品に表示されています。  
\*抗菌加工工程は、病気の治療や予防を目的とするものではありません。  
・SIAAの安全性基準に適合しています。

**SIAA**  
ISO 22196  
for KOHKIN



無菌抗菌剤・検込  
天板トップ面  
JF01248500000  
SIAAマークはISO 22196法により評価された結果に基づき、抗菌製品技術協議会ガイドラインで品質管理・情報公開された製品に表示されています。

製品の天板には、SIAAの安全性に適合した抗ウイルス性能・抗菌性能を持ったメラミン化粧板を使用しています。

SIAA (抗菌製品技術協議会)とは

適正で安心できる抗菌・防カビ・抗ウイルス加工製品の普及を目的とし、抗菌剤・防カビ剤・抗ウイルス剤および抗菌・防カビ・抗ウイルス加工製品のメーカー、試験機関が集まってできた団体です。

ワイヤレス医療カート   特許出願中 **GOOD DESIGN AWARD 2021**

医療カート  



MW



SB

**S・TJ-D001・WPT・□**

昇降式医療カート ワイヤレスチャージタイプ 電子カルテ対応

W450・D680・H865～1,145 (天板820～1,100)

- 天板：抗ウイルスメラミン化粧板
- 木口：樹脂エッジ (ライトグレー)
- 天板ガード：スチール・クロムメッキ仕上
- 脚：アルミダイキャスト・粉体塗装
- トレイ：ABS樹脂 (持続性帯電防止)
- キャスター：φ100エラストマー
- 昇降装置：ガススプリング

天板サイズ



**■S・TJ-D001・□**

昇降式医療カート 電子カルテ対応

¥172,000 (MW)

W450・D680・H865～1,145 (天板820～1,100)

- 天板：抗ウイルスメラミン化粧板
- 木口：樹脂エッジ (ライトグレー)
- 天板ガード：スチール・クロムメッキ仕上
- 脚：アルミダイキャスト・粉体塗装
- トレイ：ABS樹脂 (持続性帯電防止)
- キャスター：φ100エラストマー
- 昇降装置：ガススプリング

天板サイズ

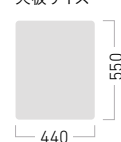

支柱カラー

- MW (ミルクホワイト)
- SB要 (シャベットブルー)
- SKP要 (サクラピンク)
- CP要 (コスモスピンク)

品番の□にカラーをご指定ください。

※SB-SKP-CPは別注対応になります。ご希望の際は都度お問い合わせください。



※特注にて木目仕様も可能です。詳しくはお問い合わせください。  
※木目仕様の抗ウイルスメラミン化粧板は、種類に限りがあります。



特注で着座姿勢でのPC作業に便利な天板の前後反転タイプへ変更可能です。

Point

ワイヤレスだから、ビットインもスムーズ。  
クリーンで広くなったテーブルであらゆる作業がストレスなく行えます。



- 業務中、コードを繋いだり抜いたりする余裕がない
- コードを束ねずビットを離れるから、テーブルが乱雑に
- 見た目の印象も良くなく、清潔感に欠ける



- カートを動かして接続するだけの簡単充電
- テーブルがすっきりしているので清潔感がある
- テーブルでの作業がしやすい
- シンプルだから簡単メンテナンス

OLIVER QUALITY

TABLE TOP

テーブルトップ



ナーステーブルワイヤレスチャージタイプに接続することでPCの充電が可能。通電すると、充電ランプが点灯します。



天板表面は抗ウイルス・抗菌性能のある、清潔感に優れたメラミン化粧板を使用。  
※特注仕様の場合は、その限りではありません。都度ご確認ください。



スムーズな天板昇降は可動域280mmの業界最高水準。

TRAY

トレー



トレーは取り外して清掃、消毒が可能。メンテナンスが容易です。



トレーは拭き取りやすい一体構造です。



国際標準規格の34トレーを採用 (S・KJ-B307・D)

HOOK

フック



天板には配線をすっきりまとめるフックとPC落下防止ガードを標準装備。



袋やコードがかけられる便利なハンドルフック。

CASTER/HANDLE

キャスター  
ハンドル



キャスターには衝撃を和らげる軟質ダンパーを装備。



足で踏んでロック・解除ができる使いやすいキャスターを採用。



グリップは握りやすさを考慮した形状です。

Option



ボトルケースやボックス等を収納するオプションを取り付け可能です。



■ S・TJ-A001・BK・S

着脱式バスケットS  
¥ 9,400  
内寸：W70・D70・H100  
主材：スチール PE コーティング



■ S・TJ-A001・BK・L

着脱式バスケットL  
¥ 10,100  
内寸：W120・D90・H100  
主材：スチール PE コーティング



■ S・TJ-A001・BK・LL

着脱式バスケットLL  
¥ 17,700  
内寸：W245・D90・H64  
主材：スチール・PEコーティング



■ S・TJ-A001・TB

ゴミ袋ホルダー  
¥ 11,300  
W150・D165・H105  
主材：スチールPEコーティング



■ S・TJ-A001・HK

バーコードリーダーフック  
¥ 6,100  
W65・D85・H27  
主材：スチールPEコーティング



バーコードリーダーやマウスなどの収納に便利です。

充電方法 [電磁誘導方式]

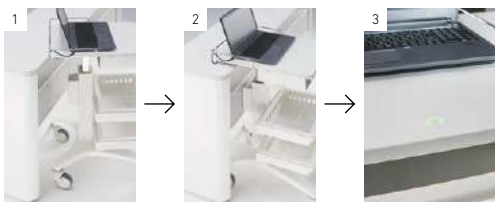

1 カートをテーブルに近づけ、足元のガイドにきちんと挟まるまで押す

2 PCの充電が可能な状態

3 テーブル天板のライトが光ったら充電開始

これからは院内のどこでも充電が可能になるように、オリバーでは多様性のある充電方式を開発しています。



● 病室でカルテ入カ



● 廊下で簡単なカンファレンス

※価格は税抜価格を表記しています。消費税を別途承ります。

**AirMo**  
エアモ

作業効率を高めるナーステーブル。チャージタイプはカートとつなげるだけで簡単に充電可能です。単体で作業用テーブルとして、またカートを接続してミーティングテーブルとしてもお使い頂けます。

**CISPR11 準拠**

装置から発する電磁波が他の機器に影響を及ぼさないよう、耐電磁性を定めた国際規格に準拠しています。医療機器等で求められるCISPR11の基準に準拠しており、安心してご使用いただけます。

ナーステーブル



愛用

特許出願中



**SIAA**  
ISO 21702  
Anti Virus  
製品上の特定ウイルスの数を減少させます  
有機系抗ウイルス剤・緑染  
天板トップ面  
JF061245500026

SIAAマークはISO 21702法により評価された結果に基づき、抗菌製品技術協議会ガイドラインで品質管理・情報公開された製品に表示されています。  
\*抗ウイルス加工は、病気の治療や予防を目的とするものではありません。  
・SIAAの安全性基準に適合しています。



**SIAA**  
ISO 22196  
for KOHKIN  
無機抗菌剤・緑染  
天板トップ面  
JF012485000002  
SIAAマークはISO22196法により評価された結果に基づき、抗菌製品技術協議会ガイドラインで品質管理・情報公開された製品に表示されています。

製品の天板には、SIAAの安全性に適合した抗ウイルス性能・抗菌性能を持ったメラミン化粧板を使用しています。

SIAA (抗菌製品技術協議会)とは

適正で安心できる抗菌・防カビ・抗ウイルス加工製品の普及を目的とし、抗菌剤・防カビ剤・抗ウイルス剤および抗菌・防カビ・抗ウイルス加工製品のメーカー、試験機関が集まってできた団体です。



**S-KJ-D002-WPT-6-CT** **GOOD DESIGN AWARD 2021**

ナーステーブル  
ワイヤレスチャージタイプ 両面6口 サイドテーブル付

天板：抗ウイルスメラミン化粧板  
木口：樹脂エッジ(ライトグレー)  
フレーム：スチール・粉体塗装  
脚端：M10アジャスター (TPU)  
給電装置1口あたり最高出力：100W  
※消費電力100W以下のPCをご使用ください。



**S-KJ-D002-WPT-3** **GOOD DESIGN AWARD 2021**

ナーステーブル  
ワイヤレスチャージタイプ 片面3口

天板：抗ウイルスメラミン化粧板  
木口：樹脂エッジ(ライトグレー)  
フレーム：スチール・粉体塗装  
脚端：M10アジャスター (TPU)  
給電装置1口あたり最高出力：100W  
※消費電力100W以下のPCをご使用ください。

OLIVER QUALITY



カートを接続したまま、ミーティングの場になります。



円滑な業務伝達を促すサイドテーブル。



ワイヤレス充電ができない場合の非常用電源が標準装備されています。※定格容量を超えるおそれがあるため、非常時のみご使用ください。



天板表面は抗ウイルス・抗菌性能のある、清潔感に優れたメラミン化粧板を使用。※特注仕様の場合は、その限りではありません。都度ご確認ください。



スムーズな接続をサポートする脚形状です。  
※ワイヤレスチャージタイプのみ

Option



S-KJ-D002-WPT-AN



S-KJ-D002-T-AN

固定用アンカー 1台用セット

■S-KJ-D002-WPT-AN

ワイヤレスチャージタイプ

■S-KJ-D002-T-AN

コンセントタップ付タイプ

¥ 11,000

※両面ナーステーブルは必ず床面に固定してご使用ください。

※表示価格に施工費は含まれておりません。



■S-KJ-B002-CU

天井配線ユニット

¥ 34,500

φ200・H1,470・1,550

主材：スチール・粉体塗装

※表示価格に施工費は含まれておりません。

ATTENTION!

本製品の設置には、総務省が定める電波利用に関する規定(電波法)に基づき「高周波利用設備許可申請」が必要です。

高周波利用設備許可申請とは…

電線路に10kHz以上の高周波電流を通ずる電信、電話、その他の通信設備、および10kHz以上の高周波電流または一定の電力を使用する各種設備については、原則として個別に設置許可を受けよう定められています。高周波利用設備は設備から電波が発射されることとなり、他の無線通信に妨害をあたえるおそれがあるため、規制の対象とされています。また、許可を受けた設備を変更(増設、撤去、設置場所の変更等)しようとする時、廃止しようとする時または譲り渡す時等の場合にも手続きが必要となります。

お客様より最寄の総合通信局へ「高周波利用設備許可申請」の届出が必要となります。申請書類は弊社でご用意いたします。詳しくはお問い合わせください。(申請には通常1ヶ月程かかります。)



NURSE TABLE Series

ワークスタイルやスペースに合わせて幅広いバリエーションからお選びいただけます。

基本スペック

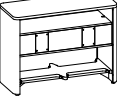
コンセントタップ付タイプ  
 天板：抗ウイルスメラミン化粧板  
 木口：樹脂エッジ  
 フレーム：スチール・粉体塗装  
 AC100V電源付

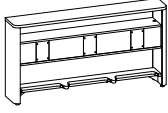
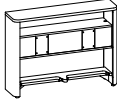
	ナーステーブル ワイヤレスチャージタイプ		ナーステーブル コンセントタップ付タイプ	
	スタッフのミーティングの場としても利用できる、 両面チャージタイプのナーステーブルです。		天板下にコンセントタップを装備した、 スタンダードな仕様のナーステーブルです。	
	6台用	4台用	6台用	4台用
(サイドテーブル付) スリムタイプ	 <b>S・KJ-D002・WPT・6・CT</b> ナーステーブル ワイヤレスチャージタイプ 両面6口 W2,405・D800・H940 (天板D400)	 <b>S・KJ-D002・WPT・4・CT</b> ナーステーブル ワイヤレスチャージタイプ 両面4口 W1,845・D800・H940 (天板D400)	 <b>S・KJ-D002・T・6・CT</b> ナーステーブル 両面6台用 W2,400・D800・H970 (天板D400)	 <b>S・KJ-D002・T・4・CT</b> ナーステーブル 両面4台用 W1,830・D800・H970 (天板D400)
スリムタイプ	 <b>S・KJ-D002・WPT・6</b> ナーステーブル ワイヤレスチャージタイプ 両面6口 W1,810・D400・H940	 <b>S・KJ-D002・WPT・4</b> ナーステーブル ワイヤレスチャージタイプ 両面4口 W1,250・D400・H940	 <b>S・KJ-D002・T・6</b> ナーステーブル 両面6台用 W1,800・D400・H970	 <b>S・KJ-D002・T・4</b> ナーステーブル 両面4台用 W1,230・D400・H970
(サイドテーブル付) ワイドタイプ	 <b>S・KJ-D002・WPT・6W・CT</b> ナーステーブル ワイヤレスチャージタイプ 両面6口 W2,405・D800・H940 (天板D600)	 <b>S・KJ-D002・WPT・4W・CT</b> ナーステーブル ワイヤレスチャージタイプ 両面4口 W1,845・D800・H940 (天板D600)	 <b>S・KJ-D002・T・6W・CT</b> ナーステーブル 両面6台用 W2,400・D800・H970 (天板D600)	 <b>S・KJ-D002・T・4W・CT</b> ナーステーブル 両面4台用 W1,830・D800・H970 (天板D600)
ワイドタイプ	 <b>S・KJ-D002・WPT・6W</b> ナーステーブル ワイヤレスチャージタイプ 両面6口 W1,810・D600・H940	 <b>S・KJ-D002・WPT・4W</b> ナーステーブル ワイヤレスチャージタイプ 両面4口 W1,250・D600・H940	 <b>S・KJ-D002・T・6W</b> ナーステーブル 両面6台用 W1,800・D600・H970	 <b>S・KJ-D002・T・4W</b> ナーステーブル 両面4台用 W1,230・D600・H970

壁面用ナーステーブル ワイヤレスチャージタイプ		壁面用ナーステーブル コンセントタップ付タイプ	
コンパクトなワークスペースにもお使いいただける、 壁面用チャージタイプのナーステーブルです。		天板下にコンセントタップを装備した、 スタンダードな仕様の壁面用ナーステーブルです。	
3台用	2台用	3台用	2台用
 <b>S・KJ-D002・WPT・3</b> 壁面用ナーステーブル ワイヤレスチャージタイプ 片面3口 W1,810・D300・H940	 <b>S・KJ-D002・WPT・2</b> 壁面用ナーステーブル ワイヤレスチャージタイプ 片面2口 W1,250・D300・H940	 <b>S・KJ-D002・T・3</b> 壁面用ナーステーブル 片面3口 W1,800・D300・H970	 <b>S・KJ-D002・T・2</b> 壁面用ナーステーブル 片面2口 W1,230・D300・H970

※価格は税抜価格を表記しています。消費税を別途承ります。



# LILEY

ライリー

国際標準規格の64トレーを収納でき、  
互換性に優れたスタッフステーション用キャビネットシリーズ。  
トレーを引き出しやすく、落下しにくい設計にし、  
使いやすさにこだわりました。  
スペースやワークスタイルに合わせて  
幅広いバリエーションから選べ、  
日常の業務を軽やかにサポートします。

## 材料キャビネット 愛用

本体：メラミン化粧板  
アルミフレーム仕様  
扉：メラミン化粧板  
ポストフォーム仕上げ  
(B・OP・M/L、B・SH・M/L除く)  
引出・前扉・シャッター鍵付



### オープンキャビネット 64

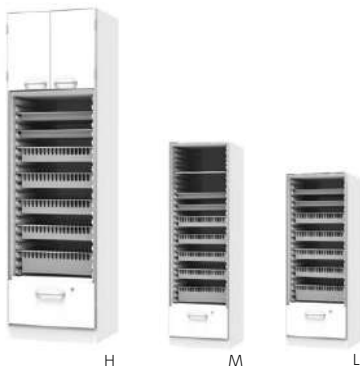

★S・KJ-B300・A・OP・H

上部収納 下部引出付  
¥ 590,000  
W668・D565・H2,350

★S・KJ-B300・A・OP・M

下部引出付  
¥ 427,000  
W668・D565・H2,100

★S・KJ-B300・A・OP・L

下部引出 (鍵付)  
¥ 397,000  
W668・D565・H1,780

セット内容

S・KJ-B307・A ×2  
S・KJ-B307・B ×4  
S・KJ-B307・C ×2

S・KJ-B307・F ×1  
(S・KJ-B300・A・OP・Mのみ)

### ダブルガラスキャビネット 64



★S・KJ-B300・A・GD・H

上部収納 下部引出付  
¥ 800,000  
W668・D565・H2,350

★S・KJ-B300・A・GD・M

下部引出付  
¥ 760,000  
W668・D565・H2,100

★S・KJ-B300・A・GD・L

下部引出 (鍵付)  
¥ 613,000  
W668・D565・H1,780

セット内容

S・KJ-B307・A ×2  
S・KJ-B307・B ×4  
S・KJ-B307・C ×2

S・KJ-B307・F ×1  
(S・KJ-B300・A・GD・Mのみ)

### シングルガラスキャビネット 64

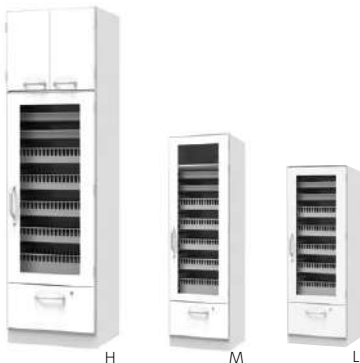

★S・KJ-B300・A・GS・H

上部収納 下部引出付  
¥ 777,000  
W668・D565・H2,350

★S・KJ-B300・A・GS・M

下部引出付  
¥ 657,000  
W668・D565・H2,100

★S・KJ-B300・A・GS・L

下部引出付  
¥ 590,000  
W668・D565・H1,780

セット内容

S・KJ-B307・A ×2  
S・KJ-B307・B ×4  
S・KJ-B307・C ×2

S・KJ-B307・F ×1  
(S・KJ-B300・A・GS・Mのみ)

## シャッターキャビネット 64

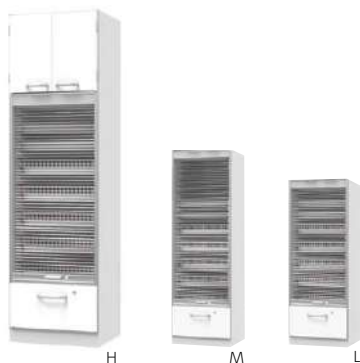

## ★S・KJ-B300・A・SH・H

上部収納 下部引出付

¥ 816,000

W668・D565・H2,350

## ★S・KJ-B300・A・SH・M

下部引出付

¥ 685,000

W668・D565・H2,100

## ★S・KJ-B300・A・SH・L

下部引出付

¥ 618,000

W668・D565・H1,780

## セット内容

S・KJ-B307・A ×2

S・KJ-B307・B ×4

S・KJ-B307・C ×2

S・KJ-B307・F ×1

(S・KJ-B300・A・SH・Mのみ)

## オープンキャビネット 64

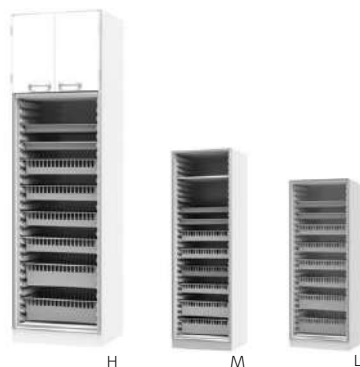

## ★S・KJ-B300・B・OP・H

上部収納

¥ 535,000

W668・D565・H2,350

## ★S・KJ-B300・B・OP・M

¥ 384,000

W668・D565・H2,100

## ★S・KJ-B300・B・OP・L

¥ 341,000

W668・D565・H1,780

## セット内容

S・KJ-B307・A ×2

S・KJ-B307・B ×4

S・KJ-B307・C ×2

S・KJ-B307・F ×1

(S・KJ-B300・B・OP・Mのみ)

## ダブルガラスキャビネット 64

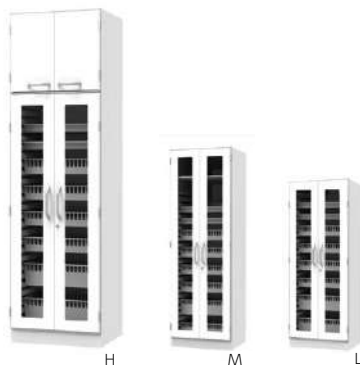

## ★S・KJ-B300・B・GD・H

上部収納

¥ 791,000

W668・D565・H2,350

## ★S・KJ-B300・B・GD・M

¥ 669,000

W668・D565・H2,100

## ★S・KJ-B300・B・GD・L

¥ 604,000

W668・D565・H1,780

## セット内容

S・KJ-B307・A ×2

S・KJ-B307・B ×4

S・KJ-B307・C ×2

S・KJ-B307・F ×1

(S・KJ-B300・B・GD・Mのみ)

## シングルガラスキャビネット 64

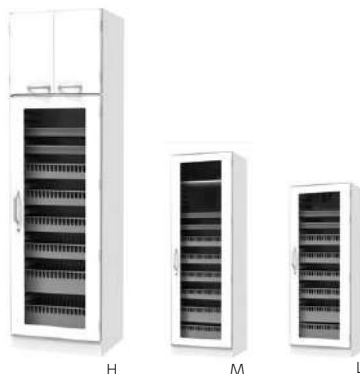

## ★S・KJ-B300・B・GS・H

上部収納

¥ 711,000

W668・D565・H2,350

## ★S・KJ-B300・B・GS・M

¥ 613,000

W668・D565・H2,100

## ★S・KJ-B300・B・GS・L

¥ 532,000

W668・D565・H1,780

## セット内容

S・KJ-B307・A ×2

S・KJ-B307・B ×4

S・KJ-B307・C ×2

S・KJ-B307・F ×1

(S・KJ-B300・B・GS・Mのみ)

## シャッターキャビネット 64



## ★S・KJ-B300・B・SH・H

上部収納

¥ 761,000

W668・D565・H2,350

## ★S・KJ-B300・B・SH・M

¥ 625,000

W668・D565・H2,100

## ★S・KJ-B300・B・SH・L

¥ 562,000

W668・D565・H1,780

## セット内容

S・KJ-B307・A ×2

S・KJ-B307・B ×4

S・KJ-B307・C ×2

S・KJ-B307・F ×1

(S・KJ-B300・B・SH・Mのみ)

国際標準規格の34トレーを収納できるキャビネットシリーズ。  
材料キャビネットと組み合わせてお選びいただけます。

## 器材キャビネット 愛用

本体：メラミン化粧板 アルミフレーム仕様  
扉：メラミン化粧板 ポストフォーム仕上げ  
引出扉鍵付

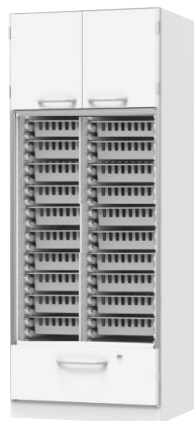

### ★S-KJ-B301-A-OP-H

オープンキャビネット34  
上部収納 下部引出付

¥ 799,000

W715・D565・H2,350

#### セット内容

S-KJ-B307-C × 1  
S-KJ-B307-E × 20



### ★S-KJ-B301-A-GD-H

ダブルガラスキャビネット34  
上部収納 下部引出付

¥ 1,063,000

W715・D565・H2,350

#### セット内容

S-KJ-B307-C × 1  
S-KJ-B307-E × 20



### ★S-KJ-B301-A-SH-H

シャッターキャビネット34  
上部収納 下部引出

¥ 1,047,000

W715・D565・H2,350

#### セット内容

S-KJ-B307-C × 1  
S-KJ-B307-E × 18



### ★S-KJ-B301-B-OP-H

オープンキャビネット34  
上部収納付

¥ 756,000

W715・D565・H2,350

#### セット内容

S-KJ-B307-E × 24

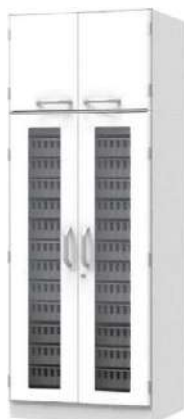

### ★S-KJ-B301-B-GD-H

ダブルガラスキャビネット34  
上部収納付

¥ 787,000

W715・D565・H2,350

#### セット内容

S-KJ-B307-E × 24



### ★S-KJ-B301-B-SH-H

シャッターキャビネット34  
上部収納付

¥ 1,005,000

W715・D565・H2,350

#### セット内容

S-KJ-B307-E × 24

## OLIVER QUALITY



扉は丈夫でメンテナンスも容易なポストフォーム加工による段差のない美しい仕上がり、中段・下段のすべてに鍵が標準装備



アルミ材を採用した本体フレームは大容量の医療材料を積載・収納しても、本体のゆがみ・たわみが起きにくい安心設計



耐久性に優れたアングル蝶番は使用時にも邪魔になりにくい180度開き



国際標準規格のトレーはキャビネットとアルミカードに加えてS-TJ-B001にも使用でき、収納物を入れたままトレーの入れ替えが可能

作業台

国際標準規格の64トレーを収納できる作業台シリーズ。  
スペースに応じて選べる両面タイプと壁面タイプに加え、  
作業に便利なIVハンガー付きバリエーションとしてご用意しました。

本体：ステンレス  
天板：メラミン化粧板  
キャスター：φ75エラストマー  
IVハンガー：ステンレス



★S-KJ-B306-A-S

作業台 両面スリムタイプ  
¥ 321,000  
W900・D650・H850

★S-KJ-B306-A-S-IV

作業台 両面スリムタイプ  
IVハンガー×5  
¥ 452,000  
W900・D650・H1,550

セット内容  
S-KJ-B307-A ×1  
S-KJ-B307-B ×4

★S-KJ-B306-A-M

作業台 両面ミドルタイプ  
¥ 761,000  
W1,500・D990・H850

セット内容  
S-KJ-B307-A ×4  
S-KJ-B307-B ×16

★S-KJ-B306-A-M-IV

作業台 両面ミドルタイプ  
IVハンガー×8  
¥ 909,000  
W1,500・D990・H1,550

★S-KJ-B306-B-M

作業台 壁面用ミドルタイプ  
¥ 543,000  
W1,500・D650・H850

セット内容  
S-KJ-B307-A ×2  
S-KJ-B307-B ×8

★S-KJ-B306-B-M-IV

作業台64  
片側引出 ハンガー付き壁面タイプ  
¥ 698,000  
W1,500・D650・H880/1,550  
(IVハンガー)



S-KJ-B306-A-W-IV

★S-KJ-B306-A-W

作業台 両面ワイドタイプ  
¥ 755,000  
W1,850・D990・H850

★S-KJ-B306-A-W-IV

作業台 両面ワイドタイプ  
IVハンガー×10  
¥ 910,000  
W1,850・D990・H1,550

セット内容  
S-KJ-B307-A ×4  
S-KJ-B307-B ×16

★S-KJ-B306-B-W

作業台 壁面用ワイドタイプ  
¥ 569,000  
W1,850・D650・H850

★S-KJ-B306-B-W-IV

作業台 壁面用ワイドタイプ  
IVハンガー×10  
¥ 727,000  
W1,850・D650・H1,550

セット内容  
S-KJ-B307-A ×2  
S-KJ-B307-B ×8

OLIVER QUALITY



天板には樹脂エッジによるこぼれ止めを標準装備

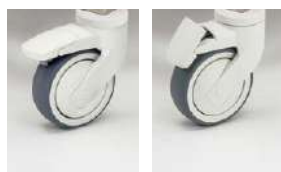

すべてのキャスターは足で踏んでロック・解除ができる使いやすい仕様



IVハンガーには吊下荷重10kgf / 個のステンレス製点滴フックを採用、ハンガーレールを取り外して通常の作業台としても使用可能



# LILEY Lite

ライリーライト

安全性、清潔感、丈夫さ、使いやすさはそのままに、LILEYシリーズよりお求めやすくなりました。  
アイテムのバリエーションが増え、現場に合わせたカスタマイズにも柔軟に対応します。  
作業台や搬送カートなどの互換性があるトレイも、種類が豊富で使い勝手に優れた仕様です。



### 基本スペック

本体：低圧メラミン化粧板  
木口：樹脂エッジ  
扉：低圧メラミン化粧板・強化ガラス  
樹脂サイドレール仕様  
アジャスター付  
上部収納：可動棚付  
前扉・シャッター鍵付  
※大型製品のため、運賃は別途お見積りとなります。

## 材料キャビネット



### 64トレイ・引出付

#### オープンキャビネット 64



H M

- ★S・KJ-D545・A・OP・H  
ハイトタイプ  
上部収納・下部引出付  
¥420,000  
W650・D550・H2,290
- ★S・KJ-D545・A・OP・M  
ミドルタイプ  
下部引出付  
¥317,000  
W650・D550・H1,690

### 64トレイ・引出無

#### オープンキャビネット 64



H M L

- ★S・KJ-D545・B・OP・H  
ハイトタイプ 上部収納  
¥386,000  
W650・D550・H2,290
- ★S・KJ-D545・B・OP・M  
ミドルタイプ  
¥282,000  
W650・D530・H1,690
- ★S・KJ-D545・B・OP・L  
ロータイプ  
¥238,000  
W650・D530・H870

#### シングルガラスキャビネット 64



H M

- ★S・KJ-D545・A・GS・H  
ハイトタイプ  
上部収納・下部引出付  
¥596,000  
W650・D550・H2,290
- ★S・KJ-D545・A・GS・M  
ミドルタイプ  
下部引出付  
¥492,000  
W650・D550・H1,690

#### シングルガラスキャビネット 64



H M L

- ★S・KJ-D545・B・GS・H  
ハイトタイプ 上部収納  
¥561,000  
W650・D550・H2,290
- ★S・KJ-D545・B・GS・M  
ミドルタイプ  
¥458,000  
W650・D550・H1,690
- ★S・KJ-D545・B・GS・L  
ロータイプ  
¥306,000  
W650・D550・H870

#### ダブルガラスキャビネット 64



H M

- ★S・KJ-D545・A・GD・H  
ハイトタイプ  
上部収納・下部引出付  
¥587,000  
W650・D550・H2,290
- ★S・KJ-D545・A・GD・M  
ミドルタイプ  
下部引出付  
¥484,000  
W650・D550・H1,690

#### ダブルガラスキャビネット 64



H M L

- ★S・KJ-D545・B・GD・H  
ハイトタイプ 上部収納  
¥553,000  
W650・D550・H2,290
- ★S・KJ-D545・B・GD・M  
ミドルタイプ  
¥449,000  
W650・D550・H1,690
- ★S・KJ-D545・B・GD・L  
ロータイプ  
¥332,000  
W650・D550・H870

#### シャッターキャビネット 64



H M

- ★S・KJ-D545・A・SH・H  
ハイトタイプ  
上部収納・下部引出付  
¥682,000  
W650・D550・H2,290
- ★S・KJ-D545・A・SH・M  
ミドルタイプ  
下部引出付  
¥578,000  
W650・D550・H1,690

#### シャッターキャビネット 64



H M

- ★S・KJ-D545・B・SH・H  
ハイトタイプ 上部収納  
¥647,000  
W650・D550・H2,290
- ★S・KJ-D545・B・SH・M  
ミドルタイプ  
¥543,000  
W664・D550・H1,690

#### セット内容

- S・KJ-B307・A ×2
- S・KJ-B307・B ×4
- S・KJ-B307・C ×2

#### セット内容

- |      |                |      |                |
|------|----------------|------|----------------|
| Mサイズ | S・KJ-B307・A ×2 | Lサイズ | S・KJ-B307・A ×2 |
|      | S・KJ-B307・B ×4 |      | S・KJ-B307・B ×4 |
|      | S・KJ-B307・C ×2 |      |                |

OLIVER QUALITY



全ての前扉に、扉が自然に開いたり、収納物が飛び出すのを防ぐラッチ機構を標準装備



扉は耐久性に優れたアクシマート蝶番のため、180度開閉可能であり、スタッフステーション内の動線を遮らない仕様



国際標準規格の64トレイは、キャビネットと作業台、アルミカートにも使用でき、収納物を入れたままトレイの入れ替えが可能



Mサイズの高さをH1,690に設定し、背の低い方でも最上段に届きやすい設計

Option

オプションで、材料キャビネット内のお好みの高さに薬品保管庫を設置できます。  
※金庫をキャビネットに取り付ける場合は、別途棚板が必要です。

テンキー式



★S-KJ-B309 受  
薬品保管庫 テンキー式 大扉3枚付  
¥ 385,000  
W560・D400・H520  
本体フレーム：スチール（カギ付き）  
仕様：電池式テンキー付 扉小部 可動棚 1枚付  
扉大部 可動棚 1枚付



★S-KJ-D546 受  
薬品保管庫 テンキー式 シリンダー錠付  
¥ 116,000  
W280・D400・H300  
本体フレーム：スチール（カギ付き）  
仕様：電池式テンキー付 シリンダー錠付  
内部 可動棚 1枚付

履歴管理付 IC カード錠式

お持ちの IC カードをかざすことで鍵の開閉が可能です。  
PC を使用した、操作履歴の管理も可能です。



★S-KJ-B309-IC 受  
薬品保管庫  
ICカード錠式履歴管理仕様  
¥ 460,000  
※ICカード錠は1～3個まで取り付け可能です。  
詳しくはお問い合わせください。



★S-KJ-D546-IC 受  
薬品保管庫  
ICカード錠式履歴管理仕様  
¥ 171,000

★S-KJ-D547 受  
個人用カード ×1枚  
¥ 3,500  
※追加で個人用カードをお求めの場合に、ご注文ください。

S-KJ-B309-IC、S-KJ-D546-ICを  
ご注文いただくと、カードセットがついてきます。

カード  
セット内容

モード設定カード ×1枚  
メンバー登録カード ×1枚  
メンバー削除カード ×1枚

履歴抽出カード ×1枚  
非常キー ×1個

# LILEY Lite

ライリーライト

国際標準規格のトレーを収納できる作業台シリーズ。スペースに応じて選べるスリムタイプとワイドタイプに加え、作業に便利な IV ハンガー付きバリエーションとしてご用意しました。

## 作業台



### Option



★S・KJ-D548・BXCT  
ゴミ箱カート  
¥ 61,300  
W465・D455・H305  
※ゴミ箱は別途手配となります。

### OLIVER QUALITY



天板には樹脂エッジによるこぼれ止めを標準装備



本体がスチール製のため、側面にマグネットなどの取り付けが可能



すべてのキャスターは足で踏んでロック・解除ができる使いやすい仕様



国際標準規格の34・64トレーを収納可能



前後からトレーの取り出しが可能

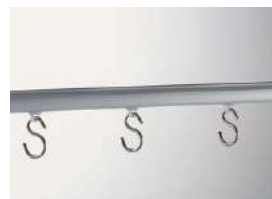

















IVハンガーには吊下荷重10kgf / 個のステンレス製点滴フックを採用、ハンガーレールを取り外して通常の作業台としても使用可能

WORK TABLE Series

基本スペック

本体：スチール  
天板：メラミン化粧板  
キャスター：φ75エラストマー  
IVハンガー：ステンレス

	ハンガー付	ハンガー無			
スリムタイプ	 <p>★S・KJ-D548・A・S・180・IV 両面スリムタイプ IVハンガー×10 ¥ 553,000 W1,800・D650・H1,595</p> <p>セット内容 S・KJ-B307・A ×2 S・KJ-B307・B ×6 S・KJ-B307・C ×2</p>	 <p>★S・KJ-D548・A・S・150・IV 両面スリムタイプ IVハンガー×9 ¥ 549,000 W1,500・D650・H1,595</p> <p>セット内容 S・KJ-B307・A ×2 S・KJ-B307・B ×6 S・KJ-B307・C ×2</p>	 <p>★S・KJ-D548・A・S・180 両面スリムタイプ ¥ 461,000 W1,800・D650・H875</p> <p>セット内容 S・KJ-B307・A ×2 S・KJ-B307・B ×6 S・KJ-B307・C ×2</p>	 <p>★S・KJ-D548・A・S・150 両面スリムタイプ ¥ 459,000 W1,500・D650・H875</p> <p>セット内容 S・KJ-B307・A ×2 S・KJ-B307・B ×6 S・KJ-B307・C ×2</p>	
	 <p>★S・KJ-D548・A・S・120・IV 両面スリムタイプ IVハンガー×8 ¥ 518,000 W1,200・D650・H1,595</p> <p>セット内容 S・KJ-B307・A ×1 S・KJ-B307・B ×3 S・KJ-B307・C ×1 S・KJ-B307・E ×5</p>	 <p>★S・KJ-D548・A・S・90・IV 両面スリムタイプ IVハンガー×6 ¥ 347,000 W900・D650・H1,595</p> <p>セット内容 S・KJ-B307・A ×1 S・KJ-B307・B ×3 S・KJ-B307・C ×1</p>	 <p>★S・KJ-D548・A・S・120 両面スリムタイプ ¥ 426,000 W1,200・D650・H875</p> <p>セット内容 S・KJ-B307・A ×1 S・KJ-B307・B ×3 S・KJ-B307・C ×1 S・KJ-B307・E ×5</p>	 <p>★S・KJ-D548・A・S・90 両面スリムタイプ ¥ 276,000 W900・D650・H875</p> <p>セット内容 S・KJ-B307・A ×1 S・KJ-B307・B ×3 S・KJ-B307・C ×1</p>	
	(ゴミ箱カートスペース付)	 <p>★S・KJ-D548・C・S・180・IV 両面スリムタイプ IVハンガー×10 ¥ 710,000 W1,800・D700・H1,595</p> <p>セット内容 S・KJ-B307・A ×2 S・KJ-B307・B ×6 S・KJ-B307・C ×2</p>	 <p>★S・KJ-D548・C・S・150・IV 両面スリムタイプ IVハンガー×9 ¥ 663,000 W1,500・D700・H1,595</p> <p>セット内容 S・KJ-B307・A ×2 S・KJ-B307・B ×6 S・KJ-B307・C ×2</p>	 <p>★S・KJ-D548・C・S・180 両面スリムタイプ ¥ 541,000 W1,800・D700・H875</p> <p>セット内容 S・KJ-B307・A ×2 S・KJ-B307・B ×6 S・KJ-B307・C ×2</p>	 <p>★S・KJ-D548・C・S・150 両面スリムタイプ ¥ 513,000 W1,500・D700・H875</p> <p>セット内容 S・KJ-B307・A ×2 S・KJ-B307・B ×6 S・KJ-B307・C ×2</p>
		 <p>★S・KJ-D548・A・W・180・IV 両面ワイドタイプ IVハンガー×10 ¥ 763,000 W1,800・D950・H1,595</p> <p>セット内容 S・KJ-B307・A ×4 S・KJ-B307・B ×12 S・KJ-B307・C ×4</p>	 <p>★S・KJ-D548・A・W・150・IV 両面ワイドタイプ IVハンガー×9 ¥ 735,000 W1,500・D950・H1,595</p> <p>セット内容 S・KJ-B307・A ×4 S・KJ-B307・B ×12 S・KJ-B307・C ×4</p>	 <p>★S・KJ-D548・A・W・180 両面ワイドタイプ ¥ 702,000 W1,800・D950・H875</p> <p>セット内容 S・KJ-B307・A ×4 S・KJ-B307・B ×12 S・KJ-B307・C ×4</p>	 <p>★S・KJ-D548・A・W・150 両面ワイドタイプ ¥ 700,000 W1,500・D950・H875</p> <p>セット内容 S・KJ-B307・A ×4 S・KJ-B307・B ×12 S・KJ-B307・C ×4</p>

※価格は税抜価格を表記しています。消費税を別途承ります。



## アルミ搬送カート



国際標準規格の34・64トレーを収納できるアルミカートシリーズ。  
 堅牢性に優れたアルミ製の本体にキャスターを搭載し、  
 安全でスムーズな搬送を実現します。



## ★S-KJ-B302

材料搬送カート64 1列10段  
 ￥618,000  
 W840・D560・H1,655

## セット内容

S-KJ-B307・A×2  
 S-KJ-B307・B×5  
 S-KJ-B307・C×2



## ★S-KJ-B303-A

注射薬カート34 2列9段  
 ￥562,000  
 W880・D560・H1,530

## セット内容

S-KJ-B307・E×18



## ★S-KJ-B303-D

注射薬カート34 3列8段  
 ￥689,000  
 W1,215・D560・H1,405

## セット内容

S-KJ-B307・E×24



## ★S-KJ-B303-B

注射薬カート34 3列9段  
 ￥716,000  
 W1,215・D560・H1,530

## セット内容

S-KJ-B307・E×27



## ★S-KJ-B303-C

注射薬カート34 4列9段  
 ￥987,000  
 W1,550・D560・H1,530  
 本体：アルミ アルマイト仕上げ  
 シャッター鍵付  
 パネル：アルリダー 白色  
 キャスター：φ125エラストマー

## セット内容

S-KJ-B307・E×36



## ★S-KJ-B304

救急カート  
 ￥430,000  
 W585・D485・H1,000  
 本体：アルミ アルマイト仕上げ  
 引き出し：スチール 塗装仕上げ  
 天板：強化ガラス  
 拡張天板：メラミン化粧板  
 パネル：メラミンソリッド  
 キャスター：φ100エラストマー

## OLIVER QUALITY



盗難事故防止や個人情報の保持に便利な鍵付き  
 透明シャッター

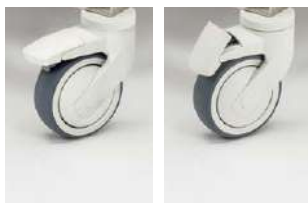

対角のキャスターは足で踏んでロック・解除ができる  
 使いやすい仕様



衝撃を和らげる  
 軟質ダンパー



掲載品以外のラインナップについては  
 別途お問い合わせください。

アルミ与薬カート 受

患者様 1 人分の定時薬を 1 週間 + 1 日分  
セッティング可能な与薬引出。  
毎日の重要な与薬管理業務をサポートします。

本体：アルミニウム 鍵付き  
パネル：アルミラダー 白色  
キャスター：φ125エラストマー



★S-KJ-B305-20  
アルミ与薬カート  
2列10段 20床用(8日分)  
¥ 499,000  
W886・D534・H1,170



★S-KJ-B305-24  
与薬カート 24床用  
¥ 538,000  
W885・D535・H1,335



★S-KJ-B305-27  
与薬カート 27床用  
¥ 580,000  
W1,220・D535・H1,090



★S-KJ-B305-30  
与薬カート 30床用  
¥ 630,000  
W1,220・D535・H1,170



★S-KJ-B305-36-A  
与薬カート 36床用  
¥ 685,000  
W1,220・D535・H1,335



★S-KJ-B305-36-B  
与薬カート 36床用  
¥ 744,000  
W1,545・D535・H1,090



★S-KJ-B305-40  
与薬カート 40床用  
¥ 773,000  
W1,545・D535・H1,170



★S-KJ-B305-48  
与薬カート 48床用  
¥ 833,000  
W1,545・D535・H1,335

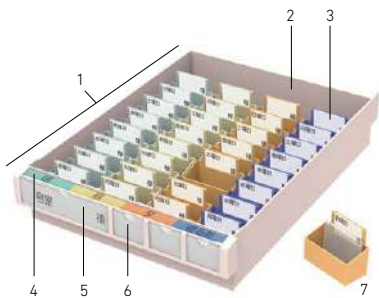

1. 与薬トレー用引出 外寸 W315・D437・H77
2. 持参薬収納スペース 内寸 W299・D50・H67
3. 曜日カード (無地)
4. 与薬トレーシール アクリルカバー付き
5. 名札カード
6. 情報カード 情報シール ※オプション対応
7. 与薬トレー 内寸 W70・D35・H30



OLIVER QUALITY



盗難事故防止や個人情報の保持に便利な鍵付き



衝撃を和らげる軟質ダンパー



対角のキャスターは足で踏んでロック・解除ができる  
使いやすい仕様



引出や与薬トレーオプションの詳細は別途お問い合わせください。

## キャビネット用トレイ

国際標準規格対応のトレイ。  
オプションを利用し、効率よく収納することができます。

材質：ABS持続性帯電防止樹脂

	64・05 浅型トレイ	64・10 中型トレイ	64・17 深型トレイ
トレイ・モジュラートレイ	 <p>★S・KJ-B307・A 愛 トレイ浅型 64・05 ¥9,700 外寸法：W600・D400・H55 内寸法：W538・D338・H52 搭載加重：10kg</p>	 <p>★S・KJ-B307・B 愛 モジュラートレイ中型 64・10 ¥14,500 外寸法：W600・D400・H108 内寸法：W535・D335・H102 搭載加重：10kg</p>	 <p>★S・KJ-B307・C 愛 モジュラートレイ深型 64・17 ¥19,400 外寸法：W600・D400・H168 内寸法：W528・D328・H162 搭載加重：10kg</p>
トレイオプション標準セット	 <p>オプション価格 ¥10,500 S・KJ-B308・IN・B×4 S・KJ-B308・IN・C×1</p>	 <p>オプション価格 ¥12,500 S・KJ-B308・IN・A×6 S・KJ-B308・IN・C×1</p>	 <p>オプション価格 ¥4,000 S・KJ-B308・PA・A×2 S・KJ-B308・PA・B×1</p>
	 <p>オプション価格 ¥5,200 S・KJ-B308・PA・A×2 S・KJ-B308・PA・B×2</p>	 <p>オプション価格 ¥2,800 S・KJ-B308・PA・D×1 S・KJ-B308・PA・E×1</p>	 <p>オプション価格 ¥7,000 S・KJ-B308・PA・D×2 S・KJ-B308・PA・E×3</p>
	 <p>オプション価格 ¥11,500 S・KJ-B308・IN・A×3 S・KJ-B308・IN・B×2 S・KJ-B308・IN・C×1</p>	 <p>オプション価格 ¥12,400 S・KJ-B308・IN・A×3 S・KJ-B308・IN・B×1 S・KJ-B308・IN・C×3</p>	 <p>オプション価格 ¥7,400 S・KJ-B308・PA・A×1 S・KJ-B308・PA・B×5</p>
 <p>オプション価格 ¥7,000 S・KJ-B308・PA・A×5 S・KJ-B308・PA・B×0</p>	 <p>オプション価格 ¥4,200 S・KJ-B308・PA・D×1 S・KJ-B308・PA・E×2</p>	 <p>オプション価格 ¥5,600 S・KJ-B308・PA・D×2 S・KJ-B308・PA・E×2</p>	
 <p>オプション価格 ¥15,300 S・KJ-B308・IN・C×9</p>	 <p>オプション価格 ¥6,400 S・KJ-B308・PA・A×2 S・KJ-B308・PA・B×3</p>	 <p>オプション価格 ¥2,600 S・KJ-B308・PA・A×1 S・KJ-B308・PA・B×1</p>	
 <p>オプション価格 ¥2,800 S・KJ-B308・PA・D×2</p>			

## Option

 <p>★S・KJ-B308・IN・A トレイインサート ¥1,800 内寸 W220・D94・H49</p>	 <p>★S・KJ-B308・IN・B トレイインサート ¥2,200 内寸 W322・D100・H49</p>	 <p>★S・KJ-B308・IN・C トレイインサート ¥1,700 内寸 W322・D40・H49</p>	 <p>★S・KJ-B308・IN・D トレイインサート名札 ¥610 主材：PA6</p>
		<p>★S・KJ-B308・IN・E トレイインサート仕切り板 ¥880 主材：ABS樹脂 (持続性帯電防止)</p>	

主材：ABS樹脂  
(持続性帯電防止)

34・05 浅型トレー	34・10 中型トレー	棚板	
 <p>★S・KJ-B307・D 優 トレイ浅型 34・05 ¥5,800 外寸法：W300・D400・H55 内寸法：W245・D345・H52 搭載加重：5kg</p>	 <p>★S・KJ-B307・E モジュラートレイ中型 34・10 ¥7,300 外寸法：W300・D400・H108 内寸法：W245・D345・H102 搭載加重：5kg</p>	 <p>★S・KJ-B307・F 棚板 64 ¥8,800 寸法 W600・D400・H12 主材：メラミン化粧板 搭載加重：10kgf</p>	<p>★S・KJ-B307・G 棚板 34 ¥5,700 寸法 W400・D300・H12 主材：メラミン化粧板 搭載加重：5kgf</p>
 <p>オプション価格 ¥4,400 S-KJ-B308-IN-B×2</p>	 <p>オプション価格 ¥2,100 S-KJ-B308-PA-B×1 S-KJ-B308-PA-C×1</p>	 <p>オプション価格 ¥3,000 S-KJ-B308-PA-B×1 S-KJ-B308-PA-C×2</p>	
 <p>オプション価格 ¥6,800 S-KJ-B308-IN-C×4</p>	 <p>オプション価格 ¥4,200 S-KJ-B308-PA-B×2 S-KJ-B308-PA-C×2</p>	 <p>オプション価格 ¥5,100 S-KJ-B308-PA-B×2 S-KJ-B308-PA-C×3</p>	
 <p>オプション価格 ¥5,400 S-KJ-B308-IN-A×3</p>	 <p>オプション価格 ¥2,400 S-KJ-B308-PA-B×2</p>		

Option

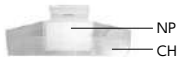
	<p>★S・KJ-B308・PA・B モジュラートレイ 64・10 34・10用仕切り板 ¥1,200 W352・D17・H98</p>	<p>★S・KJ-B308・PA・C モジュラートレイ 34・10用仕切り板 ¥900 W252・D17・H98</p>	<p>★S・KJ-B308・PA・E モジュラートレイ 64・17 34・17用仕切り板 ¥1,400 W352・D17・H158</p>	 <p>★S・KJ-B308・NP 名札 ¥290</p> <p>★S・KJ-B308・CH 名札・注射薬ホルダー ¥870</p>
	<p>主材：ABS樹脂 (持続性帯電防止)</p>			

※価格は税抜価格を表記しています。消費税を別途承ります。



木製キャビネット



国際標準規格の64トレーを収納できるキャビネットシリーズ。  
スペースに合わせて高さをカスタマイズすることも可能です。  
空間に合わせて選べる4色の木目柄をご用意しました。



本体：低圧メラミン化粧板  
扉・エンドパネル：低圧メラミン化粧板  
木口：樹脂エッジ

木部カラー



SWU ホワイトウッド  
SNT ナチュラル  
SDB ダークブラウン  
SBU ブラックウッド

品番の□に木部カラーをご指定ください。

※大型製品のため、運賃は別途見積りとなります。

OLIVER QUALITY



下段引出はトレーごと荷物の取り出しが可能です。



扉の隙間がなく、ホコリが入らない仕様です。



ヒンジは180°開くアングル蝶番仕様です。



シリンダー錠は同一番号または別番号で設定することができます。

Option



中身が視認できるクリアトレー。トレーは追加が可能です。



オプションで金庫の取り付けが可能です。キーはシリンダー錠、テンキー錠、ICカード錠からお選びいただけます。



トレー(浅型)

W600・D400・H47  
本体：ポリカーボネート



トレー(中型)

W600・D400・H112  
本体：ポリカーボネート



トレー(深型)

W600・D400・H170  
本体：ポリカーボネート



設置場所に合わせ、サイズの別注対応が可能です。

上置き



■ S·KJ-C478·A·D·□  
上置き両開き扉  
¥ 61,300  
W665・D560・H300



■ S·KJ-C478·A·OP  
上置きオープン棚  
¥ 45,100  
W665・D560・H300

材料キャビネット



■ S·KJ-C478·B·AD·□  
アクリル両開き扉  
¥ 723,000  
W665・D560・H1,800  
トレー付属(浅型×2、中型×4、深型×2)  
扉、引出シリンダー錠付



■ S·KJ-C478·B·D·□  
両開き木扉  
¥ 700,000  
W665・D560・H1,800  
トレー付属(浅型×2、中型×4、深型×2)  
扉、引出シリンダー錠付



■ S·KJ-C478·B·SH·□  
シャッター扉  
¥ 746,000  
W665・D560・H1,800  
トレー付属(浅型×2、中型×4、深型×2)  
扉、引出シリンダー錠付



■ S·KJ-C478·B·OP·□  
オープン  
¥ 515,000  
W665・D560・H1,800  
トレー付属(浅型×2、中型×4、深型×2)  
扉、引出シリンダー錠付

ワゴン収納タイプ

下段のフリースペースにワゴンやゴミ箱等を収納できるタイプ。



■ S·KJ-C478·C·AD·□  
ワゴン収納上置きアクリル両開き扉  
¥ 190,000  
W665・D560・H900  
扉シリンダー錠付



■ S·KJ-C478·C·D·□  
ワゴン収納上置き両開き扉  
¥ 167,000  
W665・D560・H900  
扉シリンダー錠付



■ S·KJ-C478·D  
ワゴン収納下置き  
¥ 98,200  
W1,330・D560・H900

エンドパネル



■ S·KJ-C478·L/R·□  
エンドパネル左/右(上置き付)  
¥ 46,200  
D560・H2,010・t18

■ S·KJ-C478·L/R·170·□  
エンドパネル左/右(上置きなし)  
¥ 44,000  
D560・H1,700・t18  
※キャビネットをご使用の際は、必ずエンドパネルを取り付けてください。  
(本製品はエンドパネルを取り付けることで耐久性を保持する設計となっております。)

薬の配薬・与薬・服薬を効率的に。薬の流れを円滑にします。



★S-KJ-B391・□  
与薬カート(浅型トレー12段)  
¥244,000  
W500・D415・H990  
本体:スチール製(ホワイト)  
付属品:非常番号検索キー×1本  
特許登録済



★S-KJ-B390・□  
与薬カート(深型トレー6段)  
¥236,000  
W500・D415・H990  
本体:スチール製(ホワイト)  
付属品:非常番号検索キー×1本  
特許登録済



★S-KJ-B392・□  
服薬ボックス(カート用)  
¥550  
W92・D30・H63  
主材:ASB  
※S-KJ-B390(深型トレー)にのみご使用いただけます。  
※1トレー最大使用数にて記載しております。  
発注数により送料が変動します。

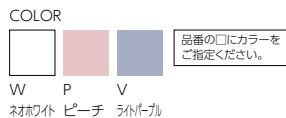

Option

「時間帯別」「個人別」など用途に応じて仕分け・管理できます。

一包化されたお薬袋が常に自立し、残薬数が一目でわかります。(押し出しバネ内蔵)

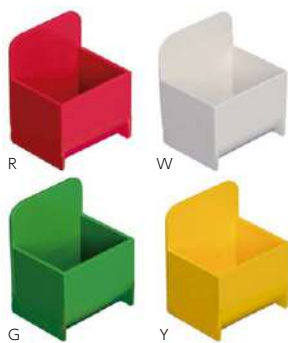

★S-OJ-0070・□  
服薬ボックス(保管庫用)  
¥430/個  
内寸:W52・D41・H38  
材質:ABS  
※S-KJ-0042にのみご使用いただけます。



★S-OJ-0080・□  
残薬確認BOX  
¥2,700/個  
内寸:W100・D120・H73  
材質:ポリプロピレン  
※S-KJ-B390、S-KJ-0042にご使用いただけます。



OLIVER QUALITY

材料キャビネットと器材キャビネットを  
組み合わせて、ご自由にカスタマイズいただけます。  
ワークスタイルに合わせて最適な形を提案いたします。



1. 特注造作対応

特注で、キャビネットを間取りにぴったり収めることができます。  
また、作業スペースやカートの収納等、造作棚の製作も可能です。  
※トレイは規格品対応のみとなります。



3. 表面仕上げの変更

扉のメラミン化粧板は変更可能。意匠にもこだわることでインテリア性はもちろん、スタッフや患者さんのモチベーションの向上にも繋がります。



2. 可動式上段収納

オプションで上段収納を有効利用できる、  
リフト式収納に変更可能です。



4. 薬品保管庫の設置

材料キャビネット内のお好みの高さに設置できる薬品保管庫。施錠時は取り外せない安心設計です。



# S・TJ-4002A 電動昇降ナーステーブル

短時間の立位ミーティングから着座スタイルまで、  
さまざまな業務に対応できる電動昇降機能付テーブルです。



①S・TJ-4002A・B ②SCN-18LR・K・PK >>>P276

天板：メラミン化粧板 t30  
木口：ABS樹脂  
脚：スチール・焼付塗装・配線受け付  
電源：100V

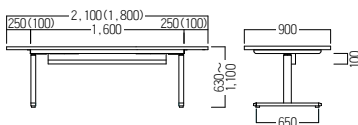

- S・TJ-4002A・A  
¥ 427,000  
W2,100・D900・H630~1,100
- S・TJ-4002A・B  
¥ 381,000  
W1,800・D900・H630~1,100

## OLIVER QUALITY



### 上下昇降機能付き

天板下の手元スイッチでH630  
~1,100mmまで天板の高さを  
無段階調整できます。

## Option



- S・OA-104 引出(1杯)  
¥ 27,400  
引出内寸：W310・D380  
(トレイD78)

# S・TJ-1805 ナーステーブル

R形状で全方位からアクセスしやすい、  
ナースステーション用テーブル。

天板：メラミン化粧板 木口：樹脂エッジ  
脚：スチール・粉体塗装(シルバー)  
配線キャップ付属



- S・TJ-1805・A  
¥ 214,000  
W1,800・D900・H900
- S・TJ-1805・B  
¥ 277,000  
W2,400・D900・H900

# S・TT-520/S・LS-520



セット価格 ¥268,800

W1,200・D660・H630~1,100

天板: ● S・TT-520・A・NO ¥44,800

脚: ■ S・LS-520・WH ¥224,000

\*配線カバーはオプションです。

**天板**

【品番記入方法】

● S・TT-520・□・□

①天板サイズ ②天板カラー

①天板サイズを下記より選んでください。  
②天板カラーを下記より選んでください。

①サイズ ※パネル付用天板

①サイズ ※パネル無用天板

②天板カラー

天然木突板	OV/OM/WNV/RG	¥73,400	¥88,300	¥88,300	¥73,400	¥88,300	¥88,300
メラミン化粧板	NO/MO	¥44,800	¥52,200	¥52,200	¥44,800	¥52,200	¥52,200
	WA	¥42,200	¥49,700	¥49,700	¥42,200	¥49,700	¥49,700

**表面材**

突板

メラミン化粧板

**木口形状**

突板

木縁ウレタン塗装

メラミン化粧板

樹脂エッジ

脚(W1,200用)

■ S・LS-520・WH ¥224,000

■ S・LS-520・BL ¥221,000

スチール・粉体塗装・アジャスター付

バックパネル(W1,200用)

● S・OS-520・BP・A ¥94,900

張材:Cランク想定

● S・OS-520・BP・B/C ¥88,700

張材:Cランク想定

## OLIVER QUALITY

### STAND & SIT

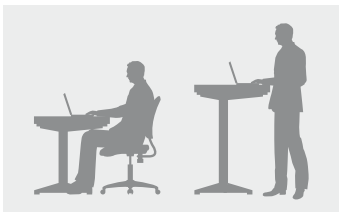

立ったり、座ったり姿勢を変えて動く

#### 立って働く

- ・ショートミーティングへ
- ・気軽なコミュニケーション
- ・眠気の防止
- ・カロリーの消費

#### 座って働く

- ・しっかりじっくりミーティング
- ・フォーマルな会議
- ・落ち着いて仕事できる

#### 上下昇降機能



H630~H1,100  
ボタンひとつで任意の位置に天板高さを設定できます。

#### 挟み込み防止機能



昇降時に障害物を検知した場合は、瞬時に動作を止め、自動的に3cm程度戻す安全機能付きです。

#### 配線孔・配線ボックス付



延長コードやOAタップなどを収納できます。

# ナースチェア

スタッフの仕事をサポートする  
多彩なチェアをご用意しました。



## S・CN-B395A

背：ポリプロピレン  
座：モールドウレタン  
脚：ポリプロピレン・スチール  
脚端：φ50ナイロン双輪キャスター  
昇降機能付



¥ 66,900  
張材：防疫ビニールレザー [AL-10M]  
W510・D510・H665～835・SH465～635

### OLIVER QUALITY



背にフィットする曲面の背形状です。



回転座は高さ調節が可能。



体にフィットした背形状とモールドウレタンの座構造で、やさしい座り心地です。

### ■ S・CN-B395A・K・H

ナースチェア

- A ¥ 66,900
- B ¥ 67,700
- C ¥ 68,400
- D ¥ 69,100
- E ¥ 70,000
- F ¥ 70,700

### ■ S・CN-G766・K NEW

キャスタータイプ

¥ 56,600

W510・D515・H665～825・SH470～630

張材：防疫ビニールレザー [AL-1027]

背：ポリプロピレン  
座：モールドウレタン・スチール・粉体塗装

脚：スチール芯  
ポリプロピレン樹脂カバー付  
φ50ナイロン双輪キャスター  
ガス上下昇降機能付



### ■ S・CN-22A・RK

ナースチェア

¥ 68,100

φ510・H740～875・SH550～685

張材：ビニールレザー [AL-0687]

脚：スチール芯・ポリプロピレン樹脂カバー付  
φ50ナイロン双輪キャスター  
ガス上下昇降装置



### ■ S・CN-18LR・K・□

ナースチェア

¥ 95,900

W510・D425・H695～870・SH475～650

張材：ビニールレザー [AL-06J]

脚：スチール芯・ポリプロピレン樹脂カバー付  
φ50ナイロン双輪キャスター  
背部：樹脂製  
ガス上下昇降装置



背中折りたたみ式です。

COLOR



品番の□にカラーをご指定ください。

# Projects

納入実績



01



02



03



04



05

【01】「医療法人 永井病院」三重県津市    【02】「医療法人社団せいわ会 ならまちリハビリテーション病院」奈良県奈良市    【03】「医療法人康生会 淀川平成病院」大阪府大阪市  
 【04】「医療法人 永井病院」三重県津市    【05】「医療法人ガラシア会 ガラシア病院」大阪府箕面市

※価格は**税抜**価格を表記しています。消費税を別途承ります。 **緑**文字は**グリーン**購入法適合商品です。

病棟エリア

スタッフステーション

病室

デイルーム



## 木製造作特注対応

お客様のご希望に合わせて、機能性と意匠性を兼ね備えた木製造作家具を特注で製作いたします。  
ワークスタイルに沿ったご提案で、スタッフをサポートいたします。





特注材料キャビネット



特注材料キャビネット



木製造作処置室医療材料収納棚

# 患者さんが過ごす快適な療養環境づくりをトータルでサポート。

医療施設全体のインテリアコンセプトを重視しながら、ご要望やご予算に応じて、安全で安心、快適な時間が過ごせる

居室空間と、空間にマッチした家具をご提案いたします。

イメージボードやパース、設計図、仕様書による理解しやすいカタチでのプレゼンテーションを行い、

お客様のご意向も加味しながら、試作、製造へと進行していきます。

## オリバーのオリジナル家具製作について

### POINT 1

Project Concept

## ホスピタリティとクオリティサービスの実現

### ホスピタリティ

「患者として過ごす入院部屋」から  
「一人の人間が過ごすプライベート空間」へ

#### イメージコンセプト例

ホテルライクな  
やすらぎと高級感

気分が前向きに  
なれるような  
明るい雰囲気

自宅にいるような  
不自由さのない  
日常の生活感

### クオリティサービス

病院という医療施設だからこそ求められる  
心ゆくまでのサービスの実現へ

#### イメージコンセプト例

病人をサポートできる  
強度・耐久性に  
優れた家具

長期入院による  
大容量の収納  
スペースを確保

医療スタッフの  
業務負担を解消する  
空間と家具プラン



### POINT 2

Project Style

## ヒアリングからアフターケアまで一貫&総合管理

オリバーでは、デザイン面や機能面など、病院側のご要望をしっかりと把握するヒアリングを実施して、

オリジナルの居室を設計・提案。そして厳重な品質管理体制のもと、製作・納入します。

### ヒアリング

- デザインイメージは？
- 患者層は？
- 必要なサービスは？
- 収納スペースは？

### ご提案

- コンセプト立案
- 実施設計
- 素材の選択
- カラーや質感

### 製作・納入

- 素材調達
- 工程管理
- 検品
- アフターメンテナンス

## POINT 3

Project Case-study

# メディカルマテリアルでまるごと院内感染対策



### 家具 表面材

家具のボードや天板など各マテリアルの表面に抗菌、消臭機能を施しています。

#### オリバーメディカルセレクトボード A (抗菌消臭化粧ボード)

オリバーメディカルセレクトボードAは、マイナスイオンと光触媒のダブル作用によって、シックハウスの主原因とも言われるホルムアルデヒドなどの分解や軽減を行います。また、アンモニアやアセトアルデヒドなどの異臭を分解、消臭するほか、各種病原菌の抗菌効果に優れ、一度設置すれば抗菌・消臭効果は反永久的に持続します。



#### その他マテリアル

- ・オリバーメラミン化粧板 (AG+銀イオンによる抗菌機能)
- ・オリバーメディカルパッカー (AG+銀イオンによる抗菌機能)
- ・オリバープリント化粧シート (抗菌機能)

### カーテン

制菌、抗菌機能を備えたメディカル仕様で清潔な空間づくりを実現します。

#### メディカルカーテン

社団法人繊維評価技術協議会による制菌性能基準を満たし、主にMRSA(メチチリン耐性黄色ブドウ球菌)、肺炎桿菌に対して増殖を抑制します。

抗ウイルス効果のある光触媒塗装をオプションで対応しています。

#### 光触媒塗装

チェアやテーブルなどの家具に抗菌や抗カビ、抗ウイルス効果のある光触媒技術を使った塗装をオプションで行います。水と酸化チタンを使った塗料なのでとても安全性に優れ、その効果も長期間持続します。

### チェア 張材

ビニールレザーやファブリックに抗菌、耐薬品性を施しています。



「耐次亜塩素酸系ナトリウム溶液」レザーでメンテナンスをサポート >>>P488

ウイルスに効果のある院内清掃薬剤「次亜塩素酸系ナトリウム溶液」に対して色落ちにくい顔料をしようしたビニールレザーを採用しております。



「制菌」効果のあるビニールレザー CL-15 >>>P491

制菌加工を施したSEKマーク取得の張り地です。繊維上(裏基地)の細菌の増殖を抑制します。



### 内装材 壁紙 腰壁シート 床材

抗ウイルスや抗菌機能のある内装材をトータルで扱い、院内感染を抑制します。

#### 抗ウイルス壁紙

表面に薬剤を塗布し、高い抗菌性で細菌の繁殖を防ぎ、ウイルスを不活性化します。超微粒子化(ナノ化)した抗菌材の使用により、剥がれにくいため長期間効果が継続します。

#### 腰壁シート&パネル

抗菌・防カビ仕様、耐薬品性に優れた安心部材で、傷や汚れがつきにくく、車イスや配膳車などによる衝撃から壁面をしっかりと保護。安全性と美観性を保ちます。

#### SKフロア

抗菌加工を施したフロアシート。発泡層付き重歩行シートなので、もしもの転倒時に衝撃をやわらげる衝撃吸収性を備えています。歩行感も良く、安全性に優れています。



## 間仕切り家具

間仕切り家具の形状やデザインには、そこへたどりつくまでの理由と経緯があります。

空間の広さや使い勝手、それぞれのご要望に応じて、オリバーならではのノウハウを加味しながら、利用者が快適に使用できる空間づくりをサポートしていきます。

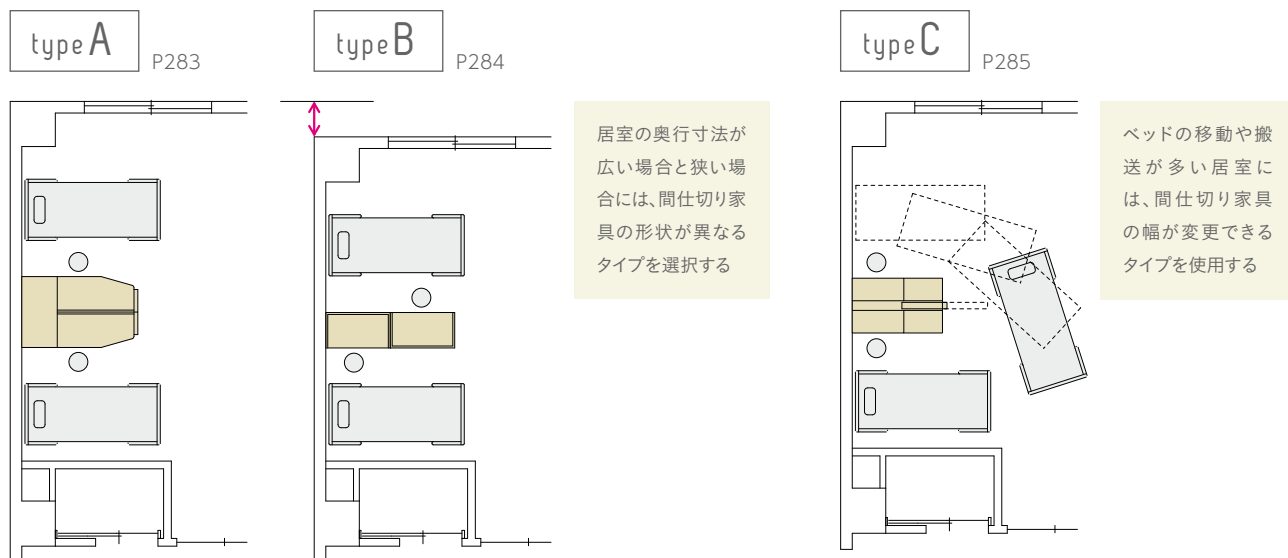

## Color & Interior Style

Chic Modern シックモダン



Light Elegance ライトエレガンス



Soft Natural ソフトナチュラル



### Option

#### マグネット吸着化粧板

オプションで間仕切り家具の表面材をマグネット吸着化粧板にご変更いただけます。

マグネットを用いることで、ピンを使わずに紙面・カレンダー等を安全に掲示可能。また、マグネット式フック・バスケット等、簡易収納を追加することも可能です。

\*安全のため、重たいものの取付け・収納はお控えください。

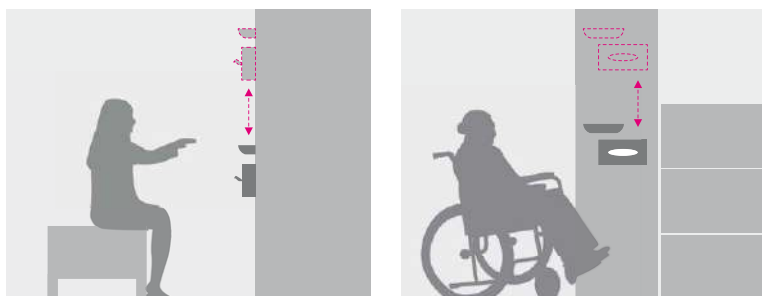

ベッドに着座したままの小物の出し入れや車椅子利用時に手に取りやすい位置への収納など、任意の高さ・位置にマグネット式収納やティッシュケース等が設置可能です。



type A

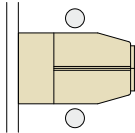

居室空間にゆとりがある場合は、豊富な収納スペースを確保することができます。デスクサイズも幅広く、奥行をゆったりと取れるので、利用者のプライバシー重視と快適性をかなえた居室空間づくりをサポートします。



病棟エリア

スタッフステーション

病室

デイルーム

## S·KJ-061

落ち着いた色調で高級感を演出する  
間仕切収納家具シリーズです。

主材：オレフィンシート貼  
天板：メラミン化粧板  
木口：ABS樹脂

### OLIVER QUALITY



取手はシートを巻き込んだすっきりとしたデザインです。



ハンガー収納や可動棚収納など、十分な収納スペースを確保しています。



半透明の亚克力間仕切板とコーナー棚が、明るく上質な空間を演出します。



テーブルとしても使える可動式ワゴン。上段にはカギを設置しセキュリティにも配慮しています。



**S·KJ-061・A**   
間仕切収納家具  
亚克力板

**S·KJ-061・B**  
ワゴン  
カギ付・前輪ストッパー付キャスター

**S·KJ-061・C**  
座頭台ロータイプ  
カギ付・前輪ストッパー付キャスター

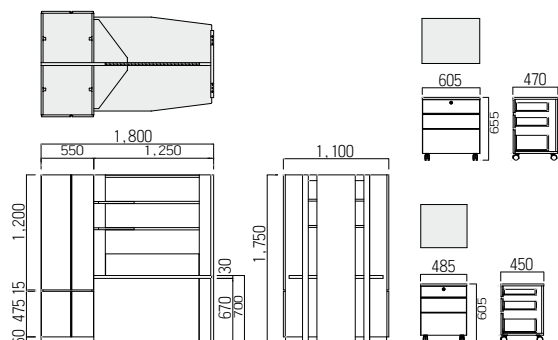

緑文字はグリーン購入法適合商品です。

type B

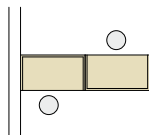

居室空間の奥行スペースが広く取れない場合には、省スペースでも対応できる形状の間仕切り家具を使用します。ベッドスペースやお見舞いなど来訪者の方のスペースも確保できるなど、狭さを感じさせない居室空間です。

## S・KJ-064

十分な収納を確保した  
シンプルな間仕切りキャビネットです。



### S・KJ-064

間仕切り収納家具  
主材：プリント紙化粧合板・アクリル板  
天板：メラミン化粧板  
木口：ABS樹脂



### OLIVER QUALITY



ハンガー収納や可動棚収納など、十分な収納スペースを確保しています。



乳白色のアクリル板を採用。光を取り込みながら、空間を仕切ることができます。

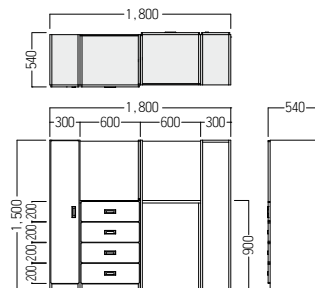

## S・KJ-A041

デスクとキャビネットを兼ね備えた  
省スペース間仕切りキャビネットです。



### S・KJ-A041

間仕切り収納家具  
主材：オレフィンシート貼  
天板：メラミン化粧板  
木口：ABS樹脂

### OLIVER QUALITY



半透明のアクリル間仕切り板とコーナー棚が、明るく上質な空間を演出します。

ハンガー収納や可動棚収納など、充分な収納スペースを確保しています。

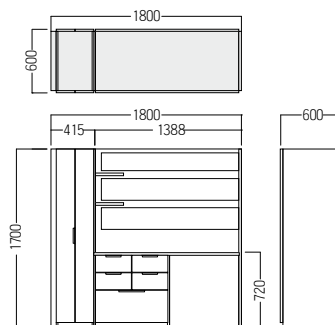



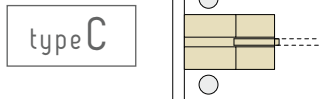

ベッドの移動や搬送の頻度が多い居室では、家具の間仕切りが可動するタイプもお選びいただけます。必要に応じて間仕切りを調整することで、居室のレイアウト変更をスムーズ&スピーディーに行えます。



## S・KJ-062・A 受

空間を仕切りながらも窓からの光を遮断してしまわないよう、キャビネットの壁面側にアクリルパーティションを使用しました。

### S・KJ-062・A

間仕切り収納家具

主材：プリント紙化粧合板

天板：メラミン化粧板

木口：木口テープ貼

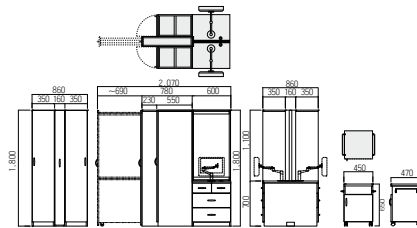

### OLIVER QUALITY



採光性に優れた乳白色のアクリル間仕切り板を採用。



衣服や靴の整理がしやすい、収納豊富なスリムタイプ (W350) のロッカーです。



チェスト上面の配線穴や座頭台側面の収納型タオル掛けなど、日々の使いやすさに配慮した設計です。





## 間仕切収納家具特注対応

多床室の居住空間の質を向上させるため、  
居室の面積や要望に合わせて、各床間に造作の間仕切りを製作・設置。  
他の入居者からの視線を遮断することで、  
プライバシーを保護し、快適な居室づくりをサポートいたします。



Before



After



### 特注例



# K・KJ-400 床頭台

本体：プリント紙化粧合板  
 天板：ポリエステル樹脂化粧合板  
 天板見付：無垢材  
 木口：木口テープ貼  
 キャスター：ナイロン前輪ストッパー付  
 両側タオル掛け付  
 ※引き出しにカギを付けることができます。

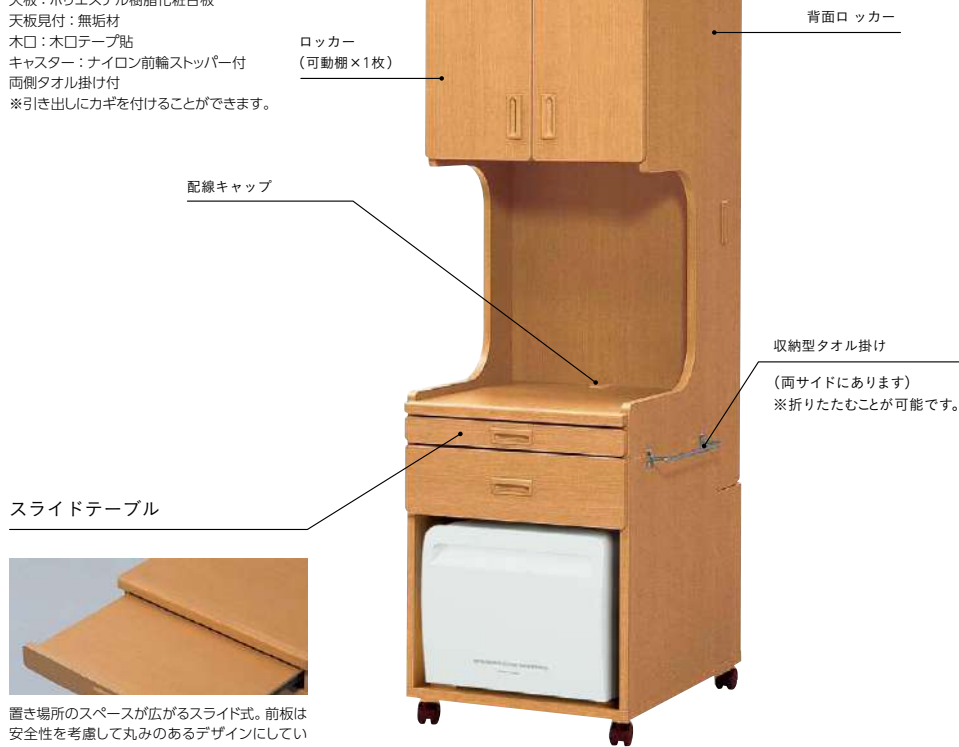

スライドテーブル



置き場所のスペースが広がるスライド式。前板は安全性を考慮して丸みのあるデザインにしています。



※L色も対応致します。

## Option



**K・OA-NIT-L500PR-W**  
 LED人感センサー  
 W100・D53・H29  
 電源：100V  
 消費電力：0.25W  
 検知方法：明暗センサー・人感センサー  
 光源：高輝度白色LED×2灯 (交換不可)  
 コード長：約2m



**K・KJ-400・LT** ロータイプ 戸付  
 W450 (480/545)・D450・H700



**K・KJ-400・L** ロータイプ 戸なし  
 W500 (530/595)・D550・H700  
 ※冷蔵庫はオプションです。



**K・KJ-400・MT** ミドルタイプ 戸付  
 W450 (480/545)・D450・H1,200



**K・KJ-400・M** ミドルタイプ 戸なし  
 W500 (530/595)・D550・H1,200  
 ※冷蔵庫はオプションです。



**K・KJ-400・HT** ハイタイプ 戸付  
 W450 (480/545)・D450・H1,700  
**K・KJ-400・H** ハイタイプ 戸なし  
 W500 (530/595)・D550・H1,700



**K・KJ-400・HR** ハイタイプ 戸なし ロッカー付  
 W500 (530/595)・D680・H1,700  
**K・KJ-400・HT・R** ハイタイプ 戸付 ロッカー付  
 W450 (480/545)・D610・H1,700  
 ※冷蔵庫はオプションです。

4点ロックキャスター

S・KJ-3700 受

足元ペダルのワンタッチ操作により  
4 個のキャスターが連動します。



S・KJ-3700  
4点ロックキャスター  
W500・D550・H1,235  
※冷蔵庫はオプションです。(K・OA-RP-20・GR)

OLIVER QUALITY

強い揺れの時は、「動くこと」で転倒を防ぐ効果を持たせました。  
この免震システムは動くことで地震力を逃がします。そのため揺れが大きくなっても床頭台側の加速度は一定に保たれます。常にブレーキがかかっている状態なので、長周期地震においても「キャスターが転がりすぎて周囲に衝突する」という危険は小さくなります。

目的 免震 4 輪ロックシステムを搭載した床頭台の加振試験を行い試験後の製品が破損なく、継続的に利用できる性能を保持しているかを確認する。

試験項目 加振試験 (正弦波、地震応答波)  
・正弦波……最大約 4,000Gal  
・地震応答波…平成 7 年 1 月 17 日兵庫県南部地震神戸海洋気象台地震波における最大加速度を記録した主要動部分を 3 回繰り返した地震波 (NS 成分 +UD 成分)  
加振波形: 最大加速度 818Gal (実験時最大加速度 1203Gal)

地震波 (兵庫県南部地震データ) での加振

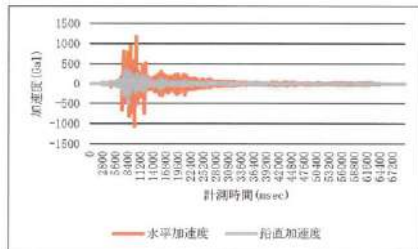

結果:  
設置箇所より動いているものの転倒しない。

スライドテーブル



置き場所のスペースが広がるスライド式。前板は安全性を考慮して丸みのあるデザインにしています。

Option

①S・KJ-3610 四輪ロック (改良品)



キャスター用ペダル (ロック)  
「ロック」を踏むとキャスターロックがかかり「解除」を踏むとキャスターがフリーになります。  
また、床頭台のサイズに合わせて対応でき、最小で W350・D400 ~ 設置が可能です。詳しくはお問い合わせください。

④S・OJ-300・TVA TVアーム



モニターの位置や体勢を変えずにテレビの視聴ができるテレビ用アーム。

②S・OA-300・KE 電子錠引出し



IDキーリストバンド 引出しにはデコレーションパネルが貼ってあります。



IDキーリストバンドを 10 mm 以内にかざすと、♪ビピッと音がして引出しが開きます。また引出しを奥まで押すと施錠されます。

③S・OA-300・FL センサーフットライト



本体下部にセンサーフットライトを設置しました。人が近づくと点灯します。

収納型タオル掛け



両サイドにタオル掛けがついています。折りたたむと側面がフラットになります。

4点ロックキャスター

S・KJ-A022 

手元レバーの操作によりワンタッチで4個のキャスターが運動します。



**S・KJ-A022**  
ミドルタイプ戸なし床頭台  
W515・D525・H1,375  
φ75双輪キャスター  
手元操作レバー：抗菌ナイロン

OLIVER QUALITY

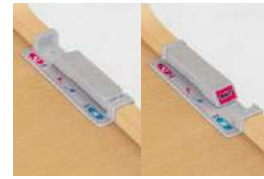

手元1カ所で4カ所すべてのキャスターのロックが簡単にできます。ロック機構は床頭台のサイズに合わせて取り付けが可能です。詳しくはお問い合わせください。

TVアーム



K・OJ-410-TV

天吊りTVアーム  
主材：スチール・粉体塗装

収納時



レールを横方向に設置すると、ベッドで横になった時でも見やすい位置にモニターを設置できます。

セーフティボックス



K・OW-FA-SB-3

K・OW-FA-SB-D1

◆ K・OW-FA-SB-3  
カードキー式  
¥20,700

◆ K・OW-FA-SB-D1  
電子キー式  
¥27,200  
W160・D330・H90  
主材：スチール



K・OJ-NTH-10S

壁掛背中アーム  
主材：スチール・粉体塗装

収納時



K・OJ-PS-4B-S アーム  
K・OJ-PS4-N901-S ベース  
モニターの角度調整はもちろん、首振り、アームの収納もできます。

ノンフロン電子冷蔵庫

安心の国内生産、抗菌仕様（SIAA 認定）。患者さまの使いやすさを考えた閉め忘れ防止機構。温度調整ダイヤル機能を装備。

2色から選べます。



GR：グリーン PI：ピンク

K・OA-RP-20-W・GR/PI

ノンフロン電子冷蔵庫  
W400・D451.5 (656.5)・H375 (質量 11kg)  
内容量：24ℓ  
電源：AC100 V (50/60Hz) 消費電力：52 W  
温度調整：三段階 強/中/弱 (5℃±2℃)  
運転音：14dB  
冷却素子：ペルチエ素子



OLIVER QUALITY

温度調節ダイヤル



弱・中・強の3段階温度調節ダイヤルを「弱」に切り替えると、庫内温度が約7度になり、消費電力を低減します。

閉め忘れ防止機構



ドアを閉める際、本体とドアの距離が3cmになると引き込まれる設計になっているため、閉め忘れを防止できます。閉めにくい体勢でも安心です。

抗菌仕様



抗菌製品技術協議会が制定した抗菌のシンボルマークです。次の3つの基準を満たした製品にSIAAマークが表示されます。  
●抗菌性 ●安全性 ●適正な表示

ペルチエ方式とは

ペルチエ素子に直流電流を流すと、両面には温度差が生じます。電流の大きさを変化させることにより、自由に温度制御を行うのが「ペルチエ方式」です。フロンなどの冷媒やコンプレッサーを使わずに冷却効果が得られ、さらに振動もなく静音性に優れています。





# S・CW-E567

木質系のインテリアに調和する  
木製肘付折りたたみチェア。  
女性でも持ち運びやすい軽量設計。



※写真は参考張地です。

フレーム：ビーチ材・ウレタン塗装

COLOR



¥ 65,300  
張材 背：平織 [DF-42A]  
座：ビニールレザー [BL-11H]



¥ 57,900  
張材：平織 [DF-42A]

● S・CW-E567・CV 

- A ¥ 62,600
- B ¥ 62,900
- C ¥ 63,300
- D ¥ 63,500
- E ¥ 63,800
- F ¥ 64,100

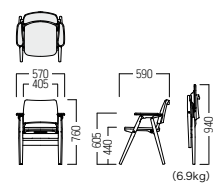

フレーム：ビーチ材・ウレタン塗装

● S・CW-E567 

- A ¥ 56,800
- B ¥ 57,200
- C ¥ 57,600
- D ¥ 57,900
- E ¥ 58,200
- F ¥ 58,500

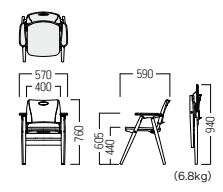

OLIVER QUALITY

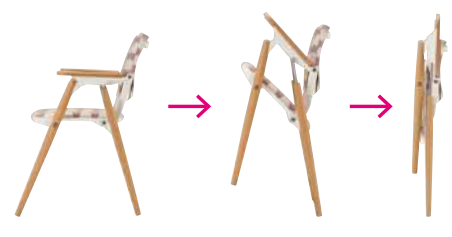

スムーズに折畳みでき、女性でも持ち運びしやすい持手をつけました。

背と座の間に開口部を設けることでゴミが溜まりにくく掃除がしやすい設計です。

# S・CM-006

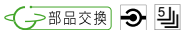

背部：PP樹脂成型品  
 座部：PP樹脂成型品・ウレタンフォーム  
 フレーム：楕円アルミパイプ・φ19.1アルミパイプ・粉体塗装（シルバー）

連結やスタッキング機能を備えた  
 スタイリッシュな折りたたみチェア。

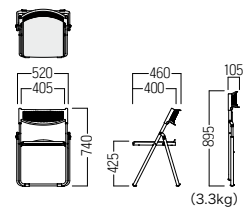

● S・CM-006  
 折りたたみチェア  
 ¥19,900  
 張材：防炎ビニールレザー [AL-1030]

## OLIVER QUALITY



座面裏には弾力のある樹脂素材を使用している  
 ので、しなやかな座り心地です。



シンダー部と後脚の間に、指はさみ防止機  
 能を備えました。



座を折り畳むと同時にシン  
 ダー部が後脚に収まるスラ  
 イド方式を採用しました。



背・座・脚端樹脂部を積み  
 重ねることにより、垂直にスタ  
 キングができます。



整列時に便利な連結機能が  
 付いています。

# S・CW-344



空間を選ばない、シンプルなスツール。



N ¥23,400  
 張材：ビニールレザー [AL-04H]



DB ¥23,400  
 張材：ビニールレザー [AL-04F]

脚：ラバーウッド成型合板（表面ビーチ突板）・ウレタン塗装

COLOR



品番の□に木部カラーを  
 ご指定ください。

## ■ S・CW-344

- A ¥23,400
- B ¥24,000
- C ¥24,900
- D ¥25,400
- E ¥26,300
- F ¥26,800

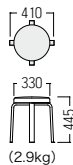

# S・CW-611



飽きのこないシンプルデザイン。カラーバリエーションも豊富です。



N



W



Y



B

COLOR



品番の□に木部カラーを  
 ご指定ください。

## ● S・CW-611

¥21,200  
 本体：ビーチ成型合板・ウレタン塗装

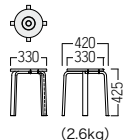

S・SQ-532/559 

L A Z B O Y®



**LA-Z-BOY 社は世界 NO.1 の生産規模を誇る、リクライニングチェアメーカー**

アメリカ・ミシガン州のモンローという小さな町で、1927年に創業。

その後約 80 年間にわたりリクライナーのトップメーカーとして、アメリカではもちろんのこと、世界中の国々にリクライナーを供給。世界特許を取得した LA-Z-BOY 社オリジナルのメカニズムを使用しております。

ロッキング有：リクライニング有、15段階の傾斜機能  
 ロッキング無：リクライニング有、傾斜機能無  
 W750・D900～1,620・H1,040・SH480  
 ※ロッキング無をご希望の方はお問い合わせください。

張材：PULゼー（耐アルコール）



IVPA

■ S・SQ-532・IVPA・WA ロッキング無  
 ¥ 216,000

張材：本革（一部レザー）



MOL MUS

品番の□にカラーをご指定ください。

■ S・SQ-532・□ ロッキング有  
 ¥ 329,000



IVPA

OLIVER QUALITY



フットレストのポジションは 3 段階で使用できます。背もたれは無段階のリクライニングが可能です。



チェア本体の傾斜角度を約 15 段階で調節できます。お好みに合わせたポジショニングが可能です。





4モーター



張材：布



NV

■ S・SQ-559・NV・FP

¥ 358,000

W830・D1,040～1,695・

H1,060・SH490

主供給電圧：100V

背・脚・腰・頭それぞれの角度を調節することで使う方に合わせた極上の座り心地を実現。



頭部の角度を調節できます。



腰部を調節することができます。

OLIVER QUALITY



電動機能付リクライナーです。



付属のリモコンで昇降の動きを調節できます。  
リモコンは本体側面にあるポケットへ収納できます。

S・SK-3005



● S・SK-3005・IN・SC

収納付スツール

¥ 73,800

W830・D380～465・H450～750

(内側：W770・D315・H305)

張材 本体：ビニールレザー [CL-20W]

座：ビニールレザー [CL-34M]

OLIVER QUALITY



手前に引き出しやすいように、前面に取っ手を設置しました。



移動しやすいようにキャスターが付いています。



ステーが取り付けられているので、開閉時に指を挟む心配がありません。



# S・SA-90B/91B

壁につけたまま、引き出すだけでベッドに変身。  
簡単操作のゼロウォールチェアベッド。



COLOR



NB DB

品番の□に木部カラーをご指定ください。



¥ 294,000

張材 背・座：ジャガード織 [ランク外 (UP278)]  
肘・座下：ビニールレザー [CL-20D]



別注にて低肘タイプも承ります。



クッション ¥ 14,200  
張材：平織 [CF-09I]  
ウオッシュャブル



¥ 365,000

木部：ビーチ材・ウレタン塗装  
張材：ビニールレザー [ランク外 (UP839)]



クッション ¥ 14,200  
張材：平織 [CF-09D]  
ウオッシュャブル

● S-SA-90B  
総張りタイプ

A	¥ 267,000
B	¥ 277,000
C	¥ 287,000
D	¥ 298,000
E	¥ 308,000
F	¥ 319,000

● S-SA-90B・KC  
クッション

A	¥ 12,300
B	¥ 13,300
C	¥ 14,200
D	¥ 15,200
E	¥ 16,100
F	¥ 16,900

● S-SA-91B・□  
肘板付きタイプ

A	¥ 340,000
B	¥ 352,000
C	¥ 365,000
D	¥ 377,000
E	¥ 391,000
F	¥ 403,000

● S-SA-90B・KC  
クッション

A	¥ 12,300
B	¥ 13,300
C	¥ 14,200
D	¥ 15,200
E	¥ 16,100
F	¥ 16,900

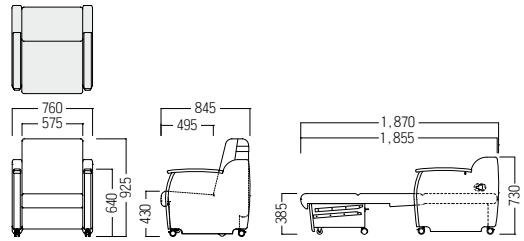
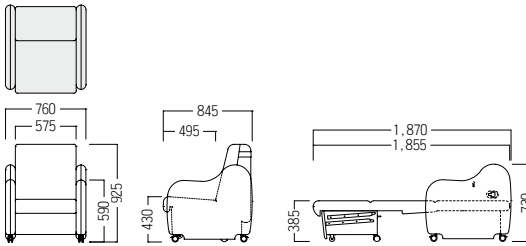

OLIVER QUALITY

ゼロウォールチェアベッド



チェアからベッドに変える際に、チェアを壁から離す必要がありません。本体フレーム部分には堅固なスチールを採用しています。また、脚端にはφ60のロック付きナイロン双輪キャスターを装着しています。



ロック解除レバーで簡単に操作できます。※レバーおよび取扱説明書は座って右側に装備しています。左側仕様についてはお問い合わせください。

S-TL-270



天板：ビーチ突板・ウレタン塗装  
脚：ビーチ材・ウレタン塗装

木部カラー



NB MB DB

品番の□に木部カラーをご指定ください。



NB

● S-TL-270・□

¥ 64,600  
φ450・H550

S・SA-92A  特許登録済

奥行き 650mm のコンパクトなスライド式ソファベッドです。  
簡単操作で伸縮可能です。使用目的に応じてフレキシブルにご使用いただけます。



病棟エリア

スタッフステーション

病室

デイルーム

簡単操作で伸縮し、限られたスペースを有効活用。  
 さまざまな用途に使えるスライド式ソファベッド。  
 スペースが限られた空間で活躍するコンパクトな2人掛けソファです。  
 ロックを解除して引き出すだけの簡単操作で、ソファから簡易ベッドに変身。  
 どなたでも安心してご利用いただけます。

スタンダードタイプ



RK ¥ 239,000

張材 背・座：ビニールレザー [BL-13E]  
 フレーム：ビニールレザー [CL-35C]

● S-SA-92A-RK/LK

ソファベッド 右肘付/左肘付

- A ¥ 226,000
- B ¥ 237,000
- C ¥ 246,000
- D ¥ 257,000
- E ¥ 268,000
- F ¥ 277,000

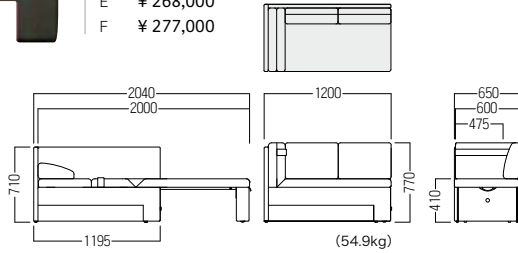

ロックボタンを解除して引き伸ばせば、3人で座ることも可能です。



OLIVER QUALITY



ロックボタンを解除して引き出すだけで簡単にベッドになります。  
 掃除がしやすいよう足元の開いたデザインです。



ベット時のくぼみが少ない構造です。 ボタンを押すとロックが解除されるユニバーサル設計。

キャスター付

便利なキャスター付きをご用意しています。



K・RK ¥ 275,000

張材 背・座：ビニールレザー [BL-13E]  
 フレーム：ビニールレザー [CL-35C]

● S-SA-92A-K-RK/LK

ソファベッドキャスター付 右肘付/左肘付

- A ¥ 261,000
- B ¥ 272,000
- C ¥ 283,000
- D ¥ 295,000
- E ¥ 305,000
- F ¥ 316,000

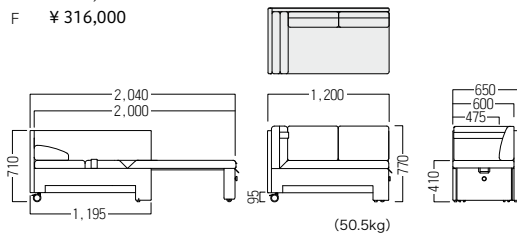

簡易収納付

スタンダードタイプの機能をそのままに、  
 下部に簡易収納を設けました。



S・RK ¥ 289,000

張材 背・座：ビニールレザー [BL-13P]  
 フレーム：ビニールレザー [CL-35H]

● S-SA-92A-S-RK/LK

ソファベッド 右肘付/左肘付

- A ¥ 272,000
- B ¥ 283,000
- C ¥ 294,000
- D ¥ 305,000
- E ¥ 317,000
- F ¥ 328,000

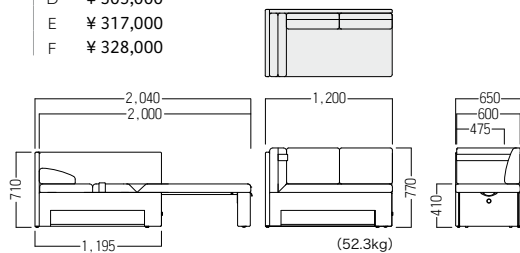

※価格は税抜価格を表記しています。消費税を別途承ります。 緑文字はグリーン購入法適合商品です。



# S・SA-95

チェア、カウチ、ベッド。1台3役の便利なアイテム。  
狭い空間にも設置しやすいコンパクト設計です。



病棟エリア

スタッフステーション

病室

デイルーム

¥ 230,000  
張材 背・座：パイル織 [OS-02G]  
パネル：綾織 [FF-20E]  
※クッション別売



¥ 215,000  
 張材 側面：平織【ランク外（ガルボG）】  
 背・座：ビニールレザー【CL-26A】

● S-SA-95  
 ソファベッド

- A ¥ 178,000
- B ¥ 188,000
- C ¥ 197,000
- D ¥ 205,000
- E ¥ 215,000
- F ¥ 223,000

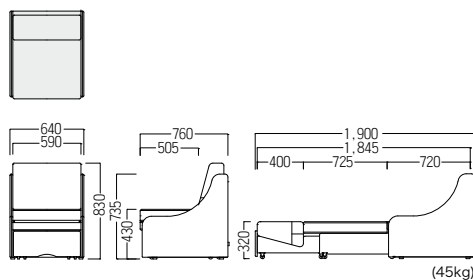

OLIVER QUALITY

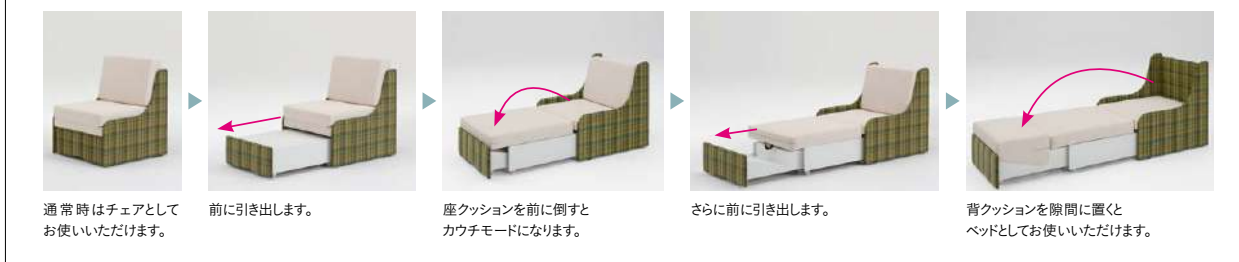

※価格は税抜価格を表記しています。消費税を別途承ります。 緑文字はグリーン購入法適合商品です。

# S・SA-A049

通常時はソファとして、肘を倒せばベッドとして使用可能なソファベッド。  
狭いスペースでも有効活用できます。



張材 背・座・手動肘：平織〔ランク外 (UP661)〕 台輪：ビニールレザー〔BL-08G〕 ¥365,000

脚：ラバーウッド材・ウレタン塗装 (クリア)

LEG COLOR



NB



¥ 297,000

張材 背・座・手動肘：ビニールレザー〔ランク外 (L-8282)〕

台輪：ビニールレザー〔ランク外 (L-8163)〕

ベッド時有効寸法：W1,870・D720



両肘は4段階に角度を調節することが可能です。

## ● S・SA-A049

ソファベッド

- A ¥ 251,000
- B ¥ 270,000
- C ¥ 284,000
- D ¥ 297,000
- E ¥ 315,000
- F ¥ 327,000



ベッド使用時

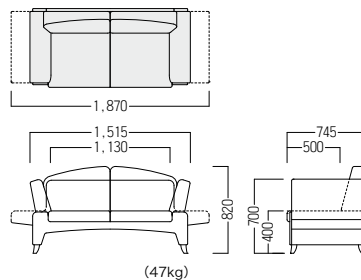

# S・SA-144



木部：ラバーウッド材・ウレタン塗装



肘部に木材を使用した高級感のある仕上がりです。

¥ 338,000

張材：平織 [EF-19A]

ベッド時有効寸法：W1,850・D1,000

座面下部に収納スペースがあります。

収納スペース有効寸法：W1,690・D650・H155

## ● S・SA-144

ソファベッド

- A ¥ 301,000
- B ¥ 310,000
- C ¥ 320,000
- D ¥ 329,000
- E ¥ 338,000
- F ¥ 345,000



ベッド使用時

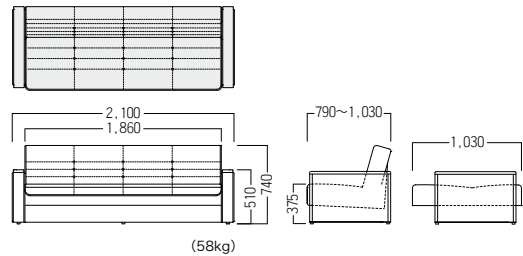

# S・SA-143



脚：ラバーウッド材・ウレタン塗装



両肘は4段階に角度を調節することが可能です。

¥ 248,000

張材：平織 [CF-09J]

ベッド有効寸法：W1,810・D730

## ● S・SA-143

ソファベッド

- A ¥ 231,000
- B ¥ 239,000
- C ¥ 248,000
- D ¥ 255,000
- E ¥ 262,000
- F ¥ 270,000



ベッド使用時

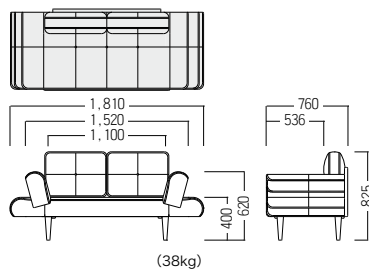



# S・SA-3970 ローリング式

壁につけたままリクライニングできるチェア。  
2台組み合わせることで、ベッドとしても活躍します。



¥132,000  
張材 背・座：平織【ランク外 (UP492)】  
肘角：ビニールレザー【CL-26M】  
側パネル・台輪：平織【ランク外 (UP494)】

## ● S・SA-3970

チェアベッド

- A ¥109,000
- B ¥112,000
- C ¥114,000
- D ¥120,000
- E ¥125,000
- F ¥132,000

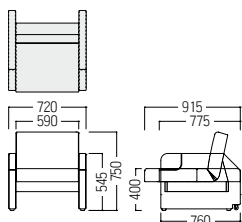

(22.7kg)

## OLIVER QUALITY



壁面に接していてもリクライニングが可能です。



後脚にキャスターが付いているので移動も簡単です。

### 操作方法について



ベッドご利用について

- ①座前をカチッと音がするまで持ち上げます。
- ②ゆっくり座を戻すと座と背が平らになります。



椅子ご利用について

- ①座前をカチッと音がするまで持ち上げます。
- ②ゆっくり座を戻すと背が起きて椅子になります。

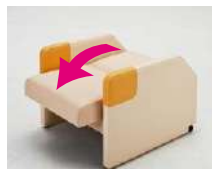

2台組み合わせることにより  
ベッドとしてご利用いただけます。  
ベッド有効寸法：  
W915 (2台 W1,830)・D590

# S・SA-3967B



¥ 99,300

張材 背・座：ビニールレザー【ランク外 (L-8162)】  
側パネル・台輪：ビニールレザー【ランク外 (L-8328)】



## ● S・SA-3967B・AL

チェアベッド

- A ¥ 85,800
- B ¥ 91,600
- C ¥ 95,900
- D ¥ 99,300
- E ¥ 105,000
- F ¥ 109,000

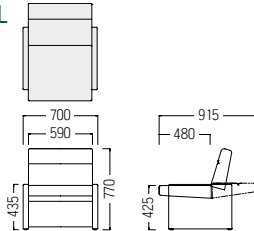

## ● S・SA-3967B・KC

クッション

¥ 11,700

W550・D200

張材：ビニールレザー【BL-11C】

### OLIVER QUALITY



2台を向かい合わせに設置すると、仮眠ベッドとしてご使用いただけます。

# S・SF-2382A



主材：ビーチ材・ウレタン塗装



AC ¥ 106,000

張材：ジャガード織【ランク外 (モントレー-LBR)】

SCK ¥ 67,200

張材：ジャガード織【ランク外 (モントレー-LBR)】

## ● S・SF-2382A・T・AC

アームチェア

- A ¥ 94,800
- B ¥ 97,400
- C ¥ 98,600
- D ¥ 101,000
- E ¥ 104,000
- F ¥ 106,000

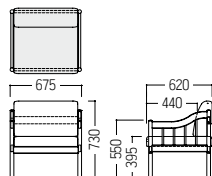

## ● S・SF-2382A・T・SCK

スツール

- A ¥ 61,300
- B ¥ 62,500
- C ¥ 63,700
- D ¥ 64,900
- E ¥ 66,000
- F ¥ 67,200

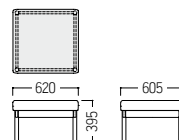

### OLIVER QUALITY



スツールをアームチェア2台で挟み込んで設置すると、仮眠ベッドとしてご使用いただけます。  
内寸法：W1,800・D600

## DayRoom デイルーム



患者さんの憩いの場として、  
 またお見舞いやご家族の方々との談笑の場として、  
 明るく開放的で、さらに清潔感のあるインテリア空間を  
 心がけています。  
 チェアやテーブルも心からくつろげる木製を中心に、  
 豊富に取り揃えています。



## S・CW-F747



フレーム：FSC®認証レッドオーク材・ウレタン塗装(ウレタン塗装)

COLOR



NO MO

品番の□に木部カラーをご指定ください。



その他バリエーションもご用意しています。 >>>P387

¥ 69,100

張材 背：平織 [DF-28C]  
座：ビニールレザー [ランク外 (L-8263)]

¥ 71,500

張材 平織 [FF-38B]

### ● S・CW-F747・AC・LO・□ □

全肘

- A ¥ 65,500
- B ¥ 66,700
- C ¥ 67,900
- D ¥ 69,100
- E ¥ 70,300
- F ¥ 71,500

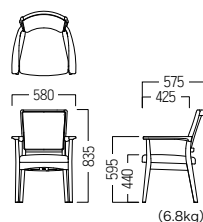

### ● S・CW-F747・HAC・LO・□ □

半肘

- A ¥ 65,500
- B ¥ 66,700
- C ¥ 67,900
- D ¥ 69,100
- E ¥ 70,300
- F ¥ 71,500

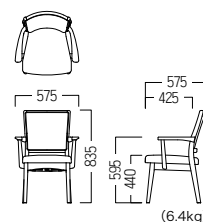

## S・CW-438



木部：オーク材・ウレタン塗装

COLOR



NO BR

品番の□に木部カラーをご指定ください。



3脚までスタッキングできます。



¥ 45,400

張材 背：ジャガード織 [ランク外 (UP165)]  
座：ビニールレザー [CL-20W]

### ● S・CW-438・□ □

- A ¥ 43,600
- B ¥ 44,700
- C ¥ 45,700
- D ¥ 46,900
- E ¥ 47,900
- F ¥ 49,200

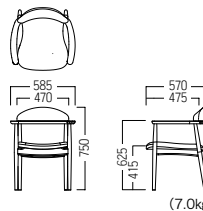

## S・CW-F683



フレーム：FSC®認証ビーチ材・ウレタン塗装(抗ウイルス)

フレーム：FSC®認証アッシュ材・ウレタン塗装(抗ウイルス)

木部カラー



NA BR2

品番の□に木部カラーをご指定ください。

木部カラー



NA BR2

品番の□に木部カラーをご指定ください。



NA ¥ 58,600

張材：ソフトレザー [EL-01C]

### ■ S・CW-F683・AC・A・□ □

ビーチ材

- A ¥ 57,000
- B ¥ 57,400
- C ¥ 57,800
- D ¥ 58,200
- E ¥ 58,600
- F ¥ 59,000



BR2 ¥ 70,600

張材：ソフトレザー [EL-01G]

### ■ S・CW-F683・AC・B・□ □

アッシュ材

- A ¥ 69,000
- B ¥ 69,400
- C ¥ 69,800
- D ¥ 70,200
- E ¥ 70,600
- F ¥ 71,000

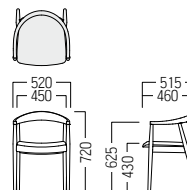

>>>P382~417 にその他多数掲載しています。

※価格は税抜価格を表記しています。消費税を別途承ります。



# S·CW-F680



脚：FSC®認証ビーチ材・ウレタン塗装（抗ウイルス）

LEG COLOR HANDLE COLOR



品番の□にカラーをご指定ください。



N・BK  
張材：平織 [ランク外 (ムフランRD)]  
¥40,100

BR2・SL

## ■ S·CW-F680・AL・□・□

- A ¥36,200
- B ¥37,500
- C ¥38,800
- D ¥40,100
- E ¥41,400
- F ¥42,700

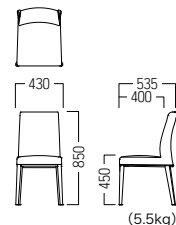

# S·CW-162B



木部：ビーチ材・ウレタン塗装

COLOR



NB MB

品番の□に木部カラーをご指定ください。



¥76,400  
張材 背：平織 [ランク外 (OS-07J)]  
座：ビニールレザー [CL-20E]

## ● S·CW-162B・□・AC

- A ¥58,600
- B ¥60,600
- C ¥62,000
- D ¥63,300
- E ¥64,400
- F ¥65,600

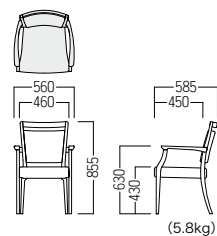

4脚までスタッキングできます。

# S·CW-3880C



木部：オーク材・ウレタン塗装

COLOR



N BR

品番の□に木部カラーをご指定ください。



¥55,300  
張材：ビニールレザー [CL-34M]

## ● S·CW-3880C・□・AC

- A ¥52,600
- B ¥54,700
- C ¥55,300
- D ¥56,400
- E ¥57,900
- F ¥59,000

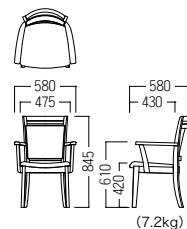

# S・CW-520D

木部：ビーチ材・ウレタン塗装

COLOR



NB MB

品番の□に木部カラーをご指定ください。



¥ 58,600  
張材：ビニールレザー [CL-26G]

● S・CW-520D・□・AC

- A ¥ 56,000
- B ¥ 57,200
- C ¥ 58,600
- D ¥ 59,700
- E ¥ 60,900
- F ¥ 61,800



¥ 53,400  
張材：平織 [CF-09A]

● S・CW-520D・□・AL

- A ¥ 50,800
- B ¥ 52,100
- C ¥ 53,400
- D ¥ 54,500
- E ¥ 55,800
- F ¥ 56,700

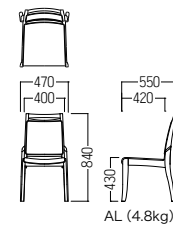
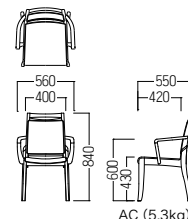

# S・TW-F747 S・LW-F747



天板 T：FSC®認証レッドオーク材・ウレタン塗装 (抗ウイルス)  
M：FSC®認証メラミン化粧板

脚：FSC®認証レッドオーク材・ウレタン塗装 (抗ウイルス)



セット価格  
¥ 129,100

S・TW-F747・T・W・NO ¥ 90,200

S・LW-F747・NO ¥ 38,900



\*特注色の対応も可能です。

【品番記入方法】

● S・TW-F747・□・□・□ 天板

①天板素材 ②サイズ ③カラー

①天板素材を下記(T/M)よりお選びください。

● S・LW-F747・□ 脚

③カラー

②サイズを下記(D/W)よりお選びください。  
③カラーを下記(NO/MO)よりお選びください。

①天板素材



③カラー

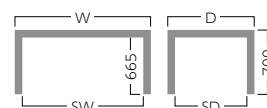
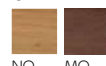

②サイズ

	W	SW	D	SD	
突板=T	D 900	810	900	750	¥ 75,000
	W 1,600	1,510	900	750	¥ 106,000
メラミン化粧板=M	D 900	810	900	750	¥ 85,000
	W 1,600	1,510	900	750	¥ 138,000
				脚	¥ 39,800

テーブル 通常テーブルをはじめ、窓際で使用できるカウンターテーブルもご用意しています。

木製テーブル

H700 カウンターテーブル



セット価格 ¥ 113,500  
W1,600・D900・H700

天板：● S・TJ-1000-NB2-Q ¥ 77,100

天板：抗菌メラミン化粧板 (指紋レス)

木口：木目柄ソフトエッジ巻

裏面：オリバーメディカルパッカー

(抗菌機能付メラミン化粧板)

脚：● S・LS-A279-NB-B ¥ 9,100 × 4本

主材：ラバーウッド材・ウレタン塗装

アジャスター付



セット価格 ¥ 133,500  
W1,500・D900・H700

天板：● S・TW-842-NB-Q ¥ 96,400

天板：ビーチ突板・ウレタン塗装

木口：MDF・ウレタン塗装

脚：● S・LW-16-NB ¥ 37,100

主材：ラバーウッド材・ウレタン塗装



セット価格 ¥ 85,700  
W1,800・D450・H700

天板：● S・TT-3005-NB-C ¥ 41,900

天板：メラミン化粧板・ABS樹脂エッジ

天板厚：30mm

脚：● S・LS-G754-C・LO・SL ¥ 43,800

主材：スチール・焼付塗装

ベース：アルミ

Medical Facilities

# Medical office Area

## 医療施設 管理エリア

---

医局・図書室	P316
役員室	P326
更衣室・倉庫	P334
医事課・事務室	P336
会議室・研修室	P344
スタッフルーム	P353
食堂	P356



# HEALTHCARE PLACE 2.5

働き方が変わり、「患者様第一」で働くスタッフにも生産性が求められる時代。  
より質の高いサービスを提供するために、オリバーが提案するのは「HEALTHCARE×PLACE2.5」という概念です。  
ホテルや飲食、オフィスといった多様な市場価値をクロスオーバーさせた空間と、有機的なコミュニケーションの場を創造します。  
仕事内容や気分によって働く場所を選べる空間設計、スタッフのコミュニケーションを活性化する環境づくりによって、働き方をもっと自由に、クリエイティブに。  
多様な空間づくりに携わってきた私たちだからできる、「働く人がやさしくなる」オーダーメイド空間を実現します。



## 医療空間に必要なオフィスの形とは？

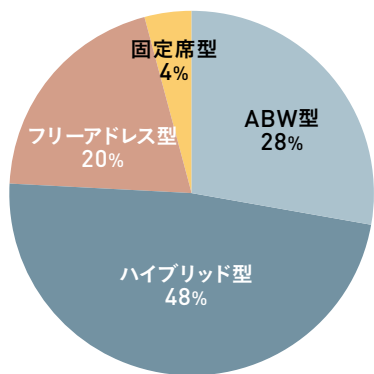

### 【意見総括】アンケート数

- ◎ハイブリッドオフィスの要望とABWの考え方は賛成意見多数  
※特に医事課はほとんどフリーアドレス希望 管理部はハイブリッド型
- ◎フリーアドレスの働き方ができる課と出来ない課がしっかり分かれていない
- ◎会議室でのミーティングでなく簡単にミーティングができる場所が欲しい
- ◎アロマ、グリーンなどを用いたバイオフィリックデザイン

## 多様な働き方を叶えるハイブリッドオフィス



フリーアドレス型



ABW型

×

=



ハイブリッド型

## オフィスゾーニング

働く場所を自ら選択できることで、単調になりかねないオフィスワークに変化をもたらし、気分転換をしながらモチベーションを保って働くことができます。

### コミュニケーション 社内MTGエリア



メイン入口付近に設けることで、ソファで過ごしている人と顔を合わせやすくなり、コミュニケーションを促すミーティングエリアです。

### コミュニケーション ランチエリア



カフェのような空間で少人数で集まってゆったり休めるエリアです。

### 働きやすさ 執務エリア



管理部のように固定席が必要な部署に配慮し、フリーアドレスと固定席を融合したハイブリッド型なエリアです。

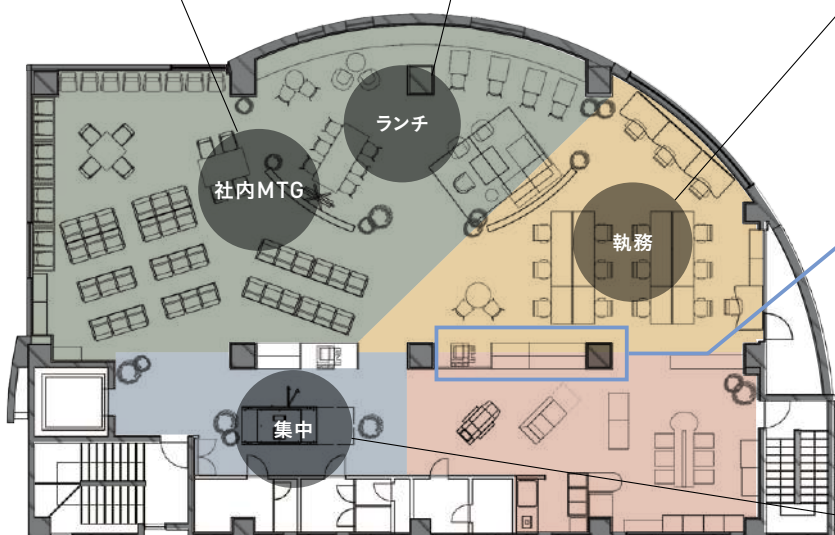

コピー機やゴミ捨てに訪れることで偶発的なコミュニケーションを促します。

### こもり 集中エリア



プライバシーに配慮したブースエリア。Webミーティングや面談にも使用可能です。

## 医療空間だからこそ必要な機能



### 抗ウイルス塗装・抗ウイルスメラミン

木部に抗ウイルス塗装を施した製品をご使用いただけます。天板表面・裏面共に抗ウイルス・抗菌機能を備えた指紋レスメラミン化粧板をご使用いただけます。



### 耐アルコール性能

消毒用アルコールによる劣化を起こしづらい素材



### 耐次亜塩素酸 ナトリウム性能

消毒殺菌用ハイターによる劣化を起こしづらい素材

### 対アルコール・対次亜塩素酸

耐アルコール性、耐次亜塩素酸ナトリウム性能の張地を使用し、消毒作業に対応します。清掃による張地の痛みが少なく、衛生的に長期間ご使用いただけます。



### 簡易アクリルパーティションの設置

簡易アクリルパーティションを設置することで、食事時における飛沫を防止します。

# Medical office Area

管理エリア



執務や管理のクオリティを高める、  
オリバーの管理エリア。

医療施設にとって重要なのは、患者さんはもちろん、スタッフの快適性も考慮した空間づくりです。働きやすさは、患者さんに対するケアの質を向上させることにもつながります。医師をはじめとする各スタッフが、効率よく業務に従事できる機能性を追求しながら、スタッフ同士のコミュニケーションや情報共有が円滑に行えるワークスペースを確保することで、いきいきと働きやすい空間づくりに力を注ぐオリバー。こうした職場環境の充実を、多角的な視点から生み出されたアイデアによって実現していきます。





## 医師の執務や研究を書斎として サポートする **医局空間**

医師が診察室で患者さんと接する業務を「実践の動」とすれば、医局でのスタッフとの情報共有や執務などは「創造の静」と例えることができます。医局空間は、穏やかに心を落ち着かせる場であり、執務や研究を集中して行える場でもあります。そのためには、重要な書類やデータを手際よく管理することのできる家具が必要となってきます。オリバーでは、「書斎」をキーワードにハイクレドなステイタス感を伝える医局空間を提案し、執務をサポートするオリジナル家具も開発しています。

→P316



## 病院で働くスタッフの 働きやすさを考えた **ワークプレイス**

病院の運営を支えるスタッフの業務がスムーズに行えるように、コミュニケーションの取りやすさを考えたレイアウトです。また、ミーティングを行う為のサードワークプレイスの提案など、複数の部署の人それぞれが働きやすいワークプレイスづくりをサポートします。

→P332



## 医療スタッフ同士の **コミュニケーション**をつなぐ

医療に携わるそれぞれの専門家が、ひとつのチームとして機能する環境づくり。チーム医療のスタイルを進化させることは、そのまま患者さんの健康や家族の幸せを導くことでもあります。スタッフ同士の意思疎通や情報共有を促進させる場としての会議室やミーティングルーム、ラウンジルームなどで使用する家具を、コンセプトに応じて開発・提案。「心地よい空間に人は集う」という動線でチーム医療のスタイルをバックアップします。

→P344



# Projects

納入実績



01



02



03



04

[01]「医療法人 永井病院」三重県津市 [02]「社会医療法人社団 森山医会 森山記念病院」東京都江戸川区  
[03]「公立西知多総合病院」愛知県東海市 [04]「医療法人社団 福寿会 福寿会病院」東京都足立区



01



02



03



04



05

[01] 「株式会社オリバー 岡崎本社オフィス」 [02] 「キャンシステムアンドサポート株式会社 東北支社」宮城県仙台市 [03] 「医療法人 龍志会 IGTクリニック」大阪府泉佐野市  
[04] 「鈴与株式会社 LIGHTHOUSE」静岡県静岡市 [05] 「株式会社オリバー 名古屋支社オフィス」



# 木製医局

木製医局は、豊かな意匠性と高い加工性により

医師・管理者双方のメリットを実現する、「これからの医局スタイル」です。



## POINT 1 「書斎」のような個室ブース



### 使いやすさと居心地の良さ

程よい個室感と空間全体のバランスを考えた設計。効率よく書類やデータの管理ができる環境です。

### Point!

ブースの壁一面の棚は収納力◎。また、天板が棚部分までつながっているため、収納スペースとしてはもちろん、作業スペースとして机を広く使うことも出来ます。

### Point!

空間を圧迫しすぎず、全体を見渡せる寸法設計。会話のきっかけが生まれやすく、コミュニケーションの活性化にもつながります。

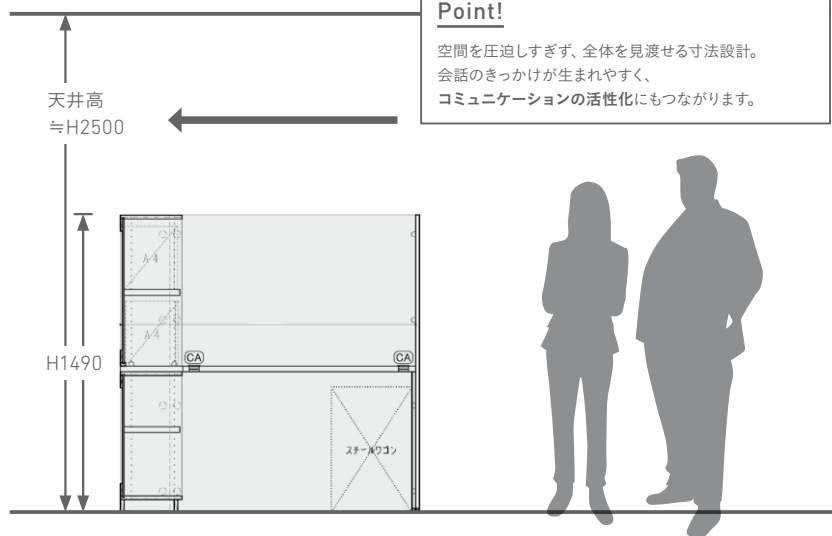

## POINT 2 強度・メンテナンス性

### スチール製品に負けない構造強度。

ボルト連結による組み立てで高い構造強度を実現しています。部品ごとの交換が可能です。



材料にメラミン化粧板を使用。

キズや汚れが付いた場合も補修が可能です。



## POINT 3 柔軟な特注対応力

空間やご要望に合わせたデザイン・機能をご提供します。

加工性が高く、既製品のない木製医局だからこそできる、1mm 単位での特注対応。

ご要望に寄り添って、最適な空間をお作りします。

### 柔軟な対応力で細部までこだわったカスタマイズが可能

#### ご提案医局 設計 POINT

- ・用途・寸法に合わせて収納棚を作成
- ・ネームプレート、コンセント、白衣掛けフックを装備



パネル外側

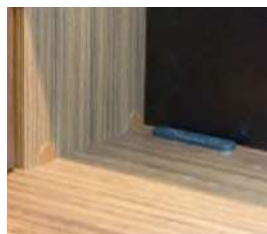

天板面



パネル内側

#### カラーバリエーション

ブース全体のカラーはお好みの色味での作成が可能です。



#### OPTION



##### ワードローブ

白衣やジャケットを掛けるワードローブ。



##### 快適な作業環境

PC 使用に便利な配線孔付き / 吸音性に優れたファブリックパネルを使用 / 天板上にはオープンシェルフを搭載。





# S・KZ-103 受



管理エリア

医局・図書室

広々としたデスク周りと大容量の収納。  
個のスペースを大切に、重厚感ある木製デスクユニットをご提案します。

## S・KZ-103

天板：メラミン化粧板 木口：ABS樹脂エッジ

本体：ポリエステル樹脂化粧板

※電気配線工事については別途お問い合わせください。

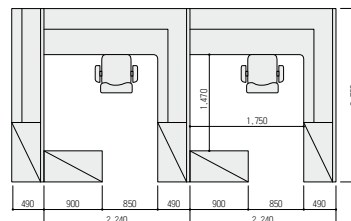

役員室

更衣室・倉庫

医事課・事務室

会議室・研修室

スタッフルーム

食堂



# S・KZ-0105

重要な書類やデータが効率良く管理され、  
研究や執務が集中して行える  
書斎型個室タイプの医局空間です。



管理エリア

医局・図書室

## S・KZ-0105・□

W1,865・D1,600・H1,805 (1人分参考寸法)

天板：メラミン化粧板

本体：化粧合板・ガラス・ファブリックパネル

COLOR



NT WU DB

品番の□にパネルカラーをご指定ください。

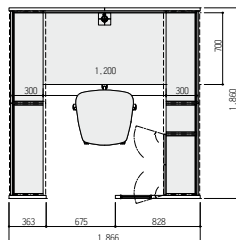

※画像はイメージです。



役員室

更衣室・倉庫

医事課・事務室

会議室・研修室

スタッフルーム

食堂

### OLIVER QUALITY



必要な書籍や書類をすべて収納できるように、大容量の収納棚を設置しています。



白衣やジャケットを収納できるワードローブ付。



吸音性に優れたファブリックパネルを使用。PC使用に便利な配線孔付きで機能性に優れています。



# S・KZ-0106

管理エリア

医局・図書室

役員室



※タスクチェアは参考製品です。

オリバーオリジナルの収納システムを書斎型にアレンジ。  
コミュニケーションが取りやすい半個室タイプのワークスペースです。

天板：メラミン化粧板  
本体：樹脂化粧板・ファブリックパネル  
W1,535・D1,460・H1,450 (1人分参考寸法)

COLOR

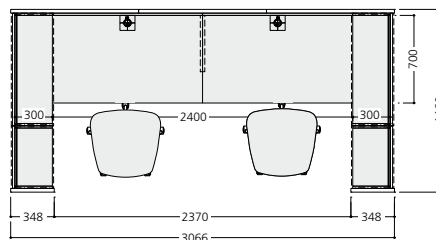
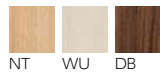

更衣室・倉庫

医事課・事務室

会議室・研修室

スタッフルーム

食堂

## OLIVER QUALITY



天板上にはオープンシェルフを標準装備。



白衣やジャケットを収納できるワードローブ付。



吸音性に優れたファブリックパネルを使用。PC使用に便利な配線孔付きで機能性に優れています。

# S・KZ-0107



管理エリア

医局・図書室

役員室

更衣室・倉庫

医事課・事務室

会議室・研修室

スタッフルーム

食堂

※特注仕様です。 ※タスクチェアは参考製品です。

本体：メラミン化粧板  
 木口：樹脂エッジ  
 W1,200・D650・H1,590 (1人分参考寸法)  
 ※その他W1,000、W1,100も対応可能です。詳細はお問い合わせください。

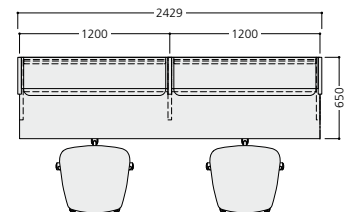

## OLIVER QUALITY



W1,200のコンパクト設計。省スペースで配置できるプライベートデスクです。特注にてW1,000も対応可能です。



必要な書籍や書類を多く収納できるよう、天板上下に収納棚を設置。



内装・用途に合わせてカラーをお選びいただけます。



吸音性に優れたファブリックパネルを取り付けることも可能です。

※価格は**税抜**価格を表記しています。消費税を別途承ります。



# S・KL-B428/429



既存のデスクと組み合わせて  
ご使用頂ける研究室用ラック。



※タスクチェアは参考製品です。

本体：スチール・粉体塗装（ホワイト）  
棚板：スチール  
※設置時の転倒防止対策については別途お問い合わせください。

## 基本型ラック

ハイタイプ

### ◆ S・KL-B428・240・□・WH

- A W1,075・D300・H2,400 ￥107,300
- B W1,175・D300・H2,400 ￥110,100
- C W1,275・D300・H2,400 ￥113,500
- D W1,475・D300・H2,400 ￥119,600

ロータイプ

### ◆ S・KL-B428・205・□・WH

- A W1,075・D300・H2,050 ￥86,300
- B W1,175・D300・H2,050 ￥88,800
- C W1,275・D300・H2,050 ￥91,200
- D W1,475・D300・H2,050 ￥96,100

## 連結型ラック

ハイタイプ

### ◆ S・KL-B429・240・□・WH

- A W1,040・D300・H2,400 ￥84,100
- B W1,140・D300・H2,400 ￥86,900
- C W1,240・D300・H2,400 ￥90,300
- D W1,440・D300・H2,400 ￥96,500

ロータイプ

### ◆ S・KL-B429・205・□・WH

- A W1,040・D300・H2,050 ￥67,700
- B W1,140・D300・H2,050 ￥70,000
- C W1,240・D300・H2,050 ￥72,600
- D W1,440・D300・H2,050 ￥77,600



S・KL-B428・205・C・WH  
S・KL-B429・205・C・WH  
※側受はオプションです。

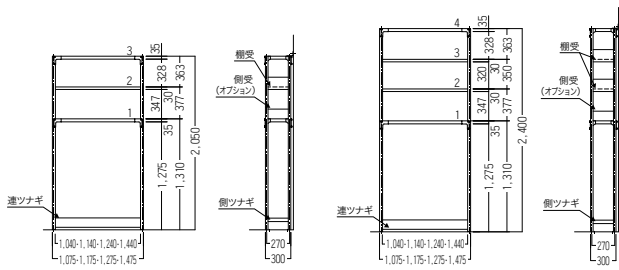

## Option



### S-LA-B428 安定脚 ￥9,500

※高さが15mm高くなります。  
各支柱全てにお取り付けください。

※詳細はお問い合わせください。

### 鍵付引き戸



### 背受・側受



### サイドパネル



木パネル      スチールパネル

# S・KX-554/555 受

環境破壊や地球温暖化など、環境への配慮が求められる背景から、オリバーではエコロジカルな空間づくりをサポートします。



チェア：S・CS-480・WL・NO テーブル：S・TT-37・WH/S・LS-37・WH

主材：FSC®認証ブナ突板・ウレタン塗装  
FSC®認証製品は、合法性が証明された森林認証材を活用しています。



**S・KX-555・B**  
立書架 片面3段  
W930・D240・H1,200



**S・KX-554・B**  
傾斜書架 片面3段  
W930・D340・H1,200



**S・KX-554・C**  
傾斜書架 両面3段  
W930・D700・H1,200



**S・KX-555・A**  
直立書架 片面5段  
W930・D240・H1,800



**S・KX-554・A**  
傾斜書架 片面5段  
W930・D340・H1,800

\*S・KX-554/555シリーズは、受注生産品です。価格は都度お見積りとなります。  
また、送料、組立据え付け工事費は別途となります。詳細はお問い合わせください。

※価格は**税抜**価格を表記しています。消費税を別途承ります。 緑文字はグリーン購入法適合商品です。



# CAP-CELL [プライベートブース:カプセル]



やわらかな光に包まれるこちよい個室空間。  
 テレワークの促進により、オフィス内でもオンラインでコミュニケーションをとる機会が増加しています。  
 一人ひとりが働く場所を柔軟に選択でき、快適に、安心して仕事に取り組めるようにしました。



CAP-CELL Lite  
特設サイト



CAP-CELL  
特設サイト

## OLIVER QUALITY

「快適な個室空間」を実現するポイント。



デザイン

外観はシャープなスクエア型に対して、内観は丸みのあるやわらかい曲線形状で、利用者をやさしく迎えるデザインです。



遮音性

内部には吸音素材を使用。周囲を気にせず電話やWEB会議ができます。



換気

静音性と換気機能のバランスを配慮した設計。24時間換気でブース内の空調を整えます。



照明

人が心地よいと感じる照度・色温度に設定。手元の明るさもしっかり確保しています。

高い遮音性と居心地のよい空間デザインで、オフィスワークを快適にするための様々なシーンで活用できます。



オンラインミーティング

高い遮音性で、テレビ会議などの遠隔コミュニケーションに便利です。



対面ミーティング

2人用ブースでは、周囲の音を気にせず、大事な話も安心して打ち合わせや面談を行えます。



1人で集中

1人用ブースでは、周囲の音を気にせず、集中して仕事に打ち込むための空間として活用できます。

安全性



消火試験、耐震試験で安全性が認められた製品です。

# S・WB-F750 [CAP-CELL Lite : カプセルライト] **NEW**

CAP-CELL  
Lite  
THE WORK SPOT

## 1人用ブース

W1,200・D1,100・H2,330



S1・B・BK  
ガラスタイプ

### [ 品番記入方法 ]

S・WB-F750・S1・□・BK

①外装タイプ カラー

①外装タイプを下記(A/B)よりお選びください。

#### ①外装タイプ

A:ウォールタイプ  
入口の反対側がすべて、壁で覆われている完全集中型のタイプです。  
ドアにはスモークフィルムが貼ってあります。



B:ガラスタイプ  
入口の反対側の一部が、ガラス壁のタイプです。  
アイランド式に設置する場合におすすです。  
ドア、ガラス壁には透明の飛散防止フィルムが貼ってあります。



本体:スチール・粉体塗装  
扉:スチール・焼付塗装・生ガラス・飛散防止フィルム  
その他:グラスウール・不燃クロス・メラミン化粧板  
脚:アジャスター・キャスター

### 標準装備



照明スイッチ+コンセント  
AC 3口/USB 1口



排煙開口+換気用ファン



木目ドアハンドル



アジャスター+キャスター



住宅用下方放出型自動消火装置

# S・WB-E560A [CAP-CELL : カプセル]

## 1人用ブース

W1,200・D1,200・H2,370



S1・A・BK  
壁面タイプ



S1・B・GG  
ガラスタイプ

## 2人用ブース

W2,400・D1,200・H2,370



S2・A・BK  
壁面タイプ



S2・B・GG  
ガラスタイプ

CAP-CELL  
THE WORK SPOT

### [ 品番記入方法 ]

S・WB-E560A・S1・□・□

①外装タイプ ②カラー

①外装タイプを下記(A/B)よりお選びください。  
②カラーを下記(BK/GG)よりお選びください。

### [ 品番記入方法 ]

S・WB-E560A・S2・□・□

①外装タイプ ②カラー

①外装タイプを下記(A/B)よりお選びください。  
②カラーを下記(BK/GG)よりお選びください。

本体:スチール・粉体塗装  
扉:スチール・生ガラス・飛散防止フィルム  
その他:不燃クロス・不燃メラミン化粧板・不燃シート  
脚:アジャスター・キャスター

#### ①外装タイプ

A:ウォールタイプ  
入口の反対側がすべて、壁で覆われている完全集中型のタイプです。  
ドアにはスモークフィルムが貼ってあります。



B:ガラスタイプ  
入口の反対側の一部が、ガラス壁のタイプです。  
アイランド式に設置する場合におすすです。  
ドア、ガラス壁には透明の飛散防止フィルムが貼ってあります。



#### ②カラー

BK GG

\*チェア、ソファ等オプションを取り揃えております。詳しくは総合家具カタログをご覧ください。

\*価格は**税抜**価格を表記しています。消費税を別途承ります。 緑文字はグリーン購入法適合商品です。





Webサイト

# O series



## S・KV-F715 受納重 NEW



天板・キャビネット：ウォールナット突板・ウレタン塗装  
 木口：金属調塗装  
 脚・幕板：塗装（黒艶消）  
 天板回転機構  
 配線受け・配線アタッチメント  
 ACコンセント2口  
 引き出し・収納機能付  
 ※搬入設置費別途。詳しくはお問い合わせください。



天板・キャビネット 脚

### ■ S・KV-F715・DW・WN・BK

デスク  
 ¥ 1,800,000

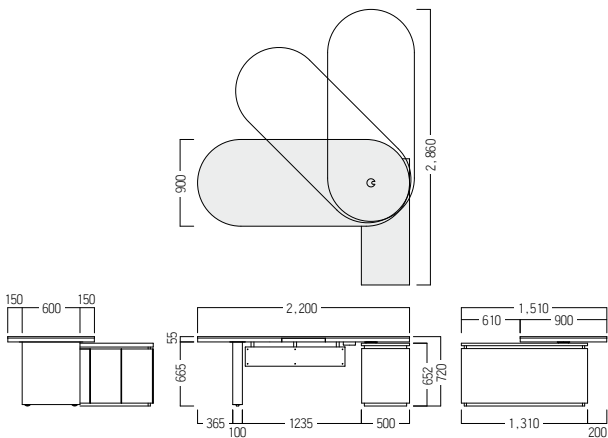

### OLIVER QUALITY



コードホール 引き出し コンセント



キャビネット内部 棚板付 配線アタッチメント(大)

## S・TL-F715 NEW

フレーム：φ12スチールロッド・粉体塗装（黒全艶消）  
天板：ウォールナット突板・ウレタン塗装  
脚端：ナイロン



### ■ S・TL-F715・MT・WN・BK

ローテーブル  
¥ 380,000

W1,410・D610・H380

## S・OS-F715 NEW

フレーム：φ12スチールロッド・粉体塗装（黒全艶消）  
棚板：ウォールナット突板・ウレタン塗装  
脚端：ナイロン  
可動間仕切り2組付



### ■ S・OS-F715・WN・BK

キャビネット  
¥ 760,000

W1,500・D440・H850

### OLIVER QUALITY



奥行方向の間仕切りはマグ  
ネット固定で位置の変更が可  
能です。標準仕様で4枚2組  
込みのセット価格になります。  
枚数の変更の際はお問い合わせ  
ください。

## S・CM-F715 NEW



¥ 346,000

張材：ソフトレザー [EL-01F]

W680・D660・H700・SH420

ハンドル：φ15.9スチールパイプ・粉体塗装（黒全艶消）

脚端：ABS

### ■ S・CM-F715・AC・BK

アームチェア

A	¥ 334,000
B	¥ 337,000
C	¥ 340,000
D	¥ 343,000
E	¥ 346,000
F	¥ 349,000



脚 プラバート



¥ 437,000

張材：ビニールレザー [BL-08J]

W680・D660・H700・SH420

ハンドル：φ15.9スチールパイプ・粉体塗装（黒全艶消）

キャスター付

### ■ S・CM-F715・AC・K・BK

アームチェア(キャスター付)

A	¥ 434,000
B	¥ 437,000
C	¥ 440,000
D	¥ 443,000
E	¥ 446,000
F	¥ 449,000

## S・SF-F715 NEW



¥ 498,000

張材：ソフトレザー [EL-01G]

W800・D800・H800・SH400

台輪：塗装（黒艶消）

### ■ S・SF-F715・BK

ソファ

A	¥ 482,000
B	¥ 486,000
C	¥ 490,000
D	¥ 494,000
E	¥ 498,000
F	¥ 502,000

## S・TL-F715 NEW



### ■ S・TL-F715・TS・A・WN・BK

ローテーブル

¥ 115,000

W400・D400・H550

フレーム：φ12スチールロッド・

粉体塗装（黒全艶消）

天板：ウォールナット突板・ウレタン塗装

脚端：ナイロン

※O seriesはその他製品もご用意しております。詳しくはWEBサイトをご覧ください。

※価格は税抜価格を表記しています。消費税を別途承ります。 緑文字はグリーン購入法適合商品です。

# S・TT-582/S・LS-78



天然木の飾らない美しさで満たす、オフィスタイルの新提案。  
 ナチュラルな木目が美しい、天然木突板を採用したデスク。  
 脚部の中にも配線スペースを設けるなど、空間をすっきり見せる工夫も。



## マネージャーデスク



単体デスク W1,600(L型)

天板	天然木突板 (幕板・フタ付)	W1,600×D1,200	■ S・TT-582・G・OM・L/R	¥ 290,000
		W1,600×D1,200	■ S・TT-582・G・WNV・L/R	¥ 311,000
脚	(ホワイト)	W1,600×D1,200用	■ S・LS-78・G・WH・L/R	¥ 131,000
	(ブラック)	W1,600×D1,200用	■ S・LS-78・G・BL・L/R	

セット価格 **¥439,000**

W1,800・D1,200・H720

天板：■ S・TT-582・H・OM・R ¥306,000

天然木突板(幕板・フタ付)

配線機能付き

脚：■ S・LS-78・H・□・L/R ¥133,000

スチール・焼付塗装(ブラック/ホワイト)

配線機能付き



※デスクサイドパネルの取付が可能です。別途お問い合わせください。

単体デスク W1,800(L型)

天板	天然木突板 (幕板・フタ付)	W1,800×D1,200	■ S・TT-582・H・OM・L/R	¥ 306,000
		W1,800×D1,200	■ S・TT-582・H・WNV・L/R	¥ 329,000
脚	(ホワイト)	W1,800×D1,200用	■ S・LS-78・H・WH・L/R	¥ 133,000
	(ブラック)	W1,800×D1,200用	■ S・LS-78・H・BL・L/R	



# S・KV-2000



※チェアは参考製品です。

天板：メラミン化粧板  
本体：プリント紙化粧板



BR



A・BR

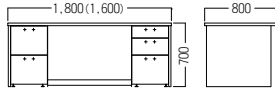

両袖デスク 180/160

● S・KV-2000・DW・A・BR

両袖デスク・180  
¥ 262,000  
W1,800・D800・H700

● S・KV-2000・DW・B・BR

両袖デスク・160  
¥ 255,000  
W1,600・D800・H700



● S・KV-2000・BG・A・BR

ガラス書棚  
¥ 286,000  
W820・D415・H1,900  
可動棚3段

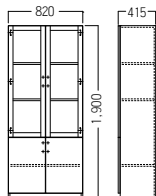

キャビネット



● S・KV-2000・R・BR

ワードローブ  
¥ 246,000  
W615・D415・H1,900

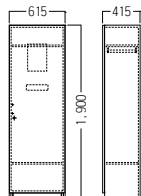

ワードローブ



● S・KV-2000・CS・BR

サイドボード  
¥ 303,000  
W1,640・D415・H700  
左右扉内可動棚各1段



サイドボード

## OLIVER QUALITY



小物収納トレイ



右袖オールロック機構



※価格は**税抜**価格を表記しています。消費税を別途承ります。 緑文字はグリーン購入法適合商品です。



S・KV-011A 

実用的でリーズナブルなスタンダードクラスの役員室家具です。

## S・KV-011A・□

天板：メラミンポストフォーム  
 本体：強化プリント紙化粧合板・オレフィン樹脂化粧合板



メラミンポストフォーム

- DW デスク・160 ￥251,000   
 W1,600・D750・H700  
 コードホール付
- CS サイドボード ￥227,000  
 W1,600・D450・H700  
 左右扉内可動脚各1段
- R ワードローブ ￥180,000  
 W600・D450・H1,800
- B キャビネット ￥215,000  
 W900・D450・H1,800  
 下扉内可動脚1段
- S・CN-70・H・AC・BK ￥99,100  
 W685・D710・H1,105～1,220・SH435～550  
 脚：ナイロン(ブラック)・φ60ナイロンキャスター

S・KV-280 

表面材に高級感のあるウォールナットを用いた役員室家具です。

デスクサイドテーブルは、本格的な会議から軽いミーティング用途まで、幅広くお使いいただけます。

## S・KV-280・□

表面材：ウォールナット突板・ウレタン樹脂化粧合板  
 塗装：ウレタン塗装



ウォールナット突板

- DW・C 片袖デスク・140 ￥251,000   
 W1,400・D800・H720  
 オールロック機構付
- CS サイドボード ￥313,000  
 W1,800・D445・H650  
 可動脚×1
- B 書棚 ￥378,000  
 W900・D445・H1,800  
 可動脚×3
- BG ガラス書棚 ￥416,000  
 W900・D445・H1,800  
 可動脚×2
- R ワードローブ ￥274,000  
 W600・D420・H1,800

※セット写真はイメージです。 ※チェアは参考製品です。

# S・SF-170A



テーブル S・TL-10-DB-T ¥162,000 S・TL-10-DB-TC ¥143,000 役員家具 S・KV-2000

## S・SF-170A

木部：FSC®認証ビーチ材・ウレタン塗装  
張材：平織 [EF-28A]

木部



DB



布



EF-28A

- S・SF-170A・AC アームチェア ¥263,000  
W790・D800・H730
- S・SF-170A・SF 3人掛ソファ ¥416,000  
W1,880・D800・H730

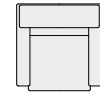

(1,880)

790

540

730

AC/SF

800

500

420

AC/SF

# S・SF-490



テーブル S・TL-10-DB-T ¥162,000 S・TL-10-DB-TC ¥143,000

落ち着いた色調のベーシックなデザインです。  
もちろん環境に配慮した FSC®認証材を使用した製品です。

## S・SF-490

肘部：FSC®認証ビーチ材・ウレタン塗装  
張材：平織 [CF-08I]

木部



DB



布



CF-08I

- S・SF-490・DB・AC アームチェア ¥149,000  
W740・D740・H750
- S・SF-490・DB・SF 3人掛ソファ ¥222,000  
W1,840・D740・H750



肘板になめらかなカーブをつけました。

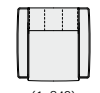

(1,840)

740

500

750

AC/SF

740

510

400



※環境に配慮したコンパクト梱包。  
積載効率を上げて、物流の際に  
発生するCO<sub>2</sub>削減に貢献します。  
(梱包容積23%圧縮)

組み立ては、背を差し込むことにより樹脂パーツ同士がロックするようになっています。

特許登録済

## S・TT-B331/S・LS-B331



セット価格 ¥1,088,000  
 W4,800・D1,400・H710 (脚間寸法: 4,330)  
 天板: ●S・TT-B331・MWN ¥454,000  
 天板:メラミン化粧板  
 木口:MDF・ウレタン塗装  
 脚: ●S・LS-B331・DB ¥577,000  
 主材:スチール・焼付塗装 (ブラック)  
 カバー:オーク材・ウレタン塗装  
 ケーブルボックス: ●S・OA-B363B・41・BK ¥28,500 ×2  
 主材:アルミ

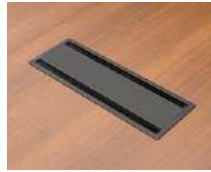

## S・TT-B317/S・LS-B317



COLOR  
  
 TBR



セット価格 ¥620,000  
 W3,600・D1,400・H720  
 天板: ■S・TT-B317・SQ・C・TBR ¥200,000  
 脚: ■S・LS-B317・C・BK ¥218,000  
 ケーブルボックス: ■S・OA-B363B・61・BK ¥33,200 ×3  
 エンドパネル: ●S・OS-B347・EP ¥51,200 ×2  
 張材:平織 [CF-20C]



## S・CN-1000・H



### ● S・CN-1000・H

ハイトイプ

¥ 245,000

W580・D620・H1,040~1,110・SH420~490

背・座：革張り

脚：アルミダイキャスト・ナイロンキャスター

## S・OC-600



### ■ S・OC-600

吸音パネル

¥ 45,700

W400・H1,000・t25

主材：SSボード

張材：平織【EF-27S/Q】

〔ランク外 (NC-035/186)〕

※1枚から購入可能です。

### OLIVER QUALITY



優れた吸音効果を発揮するSSボードの吸音パネル。静かな仕事環境を確保するだけでなく、壁面を彩るアートパネルとしても楽しめます。

### ハンガーラック&ポールハンガー

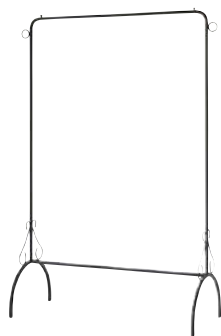

### ● S・OC-540・CH

ハンガーラック

¥ 84,500

W985・D400・H1,400

主材：ロートアイアン・焼付塗装  
(サンドブラック)



### ● S・OC-540・BT

コートバッグツリー

¥ 70,000

W450・D450・H1,860

主材：ロートアイアン・焼付塗装  
(サンドブラック)



### ● S・OC-02A・PS

ポールスタンド

¥ 125,000

W600・D600・H1,800

主材：ビーチ材



### ● S・OC-230

コートバッグツリー

¥ 53,100

W420・D420・H1,750

主材：スギ材・ウレタン塗装



### ● S・OC-30

コートバッグツリー

¥ 18,200

W280・D280・H1,770

本体：スチール・ホワイト塗装

木部：タモ材

耐荷重：各フック2kg





**ロッカーを長く安全にお使いいただくためのお願い**

温浴施設のロッカー（特にスーパー銭湯）は過酷な条件下で使用するため、一定の使用期間を経過するとキーの摩耗などにより、正常な作動ができなくなることがあります。

1. ロッカー扉およびキーのメンテナンスは、3か月から半年に1度行ってください。ヒンジ（蝶番）取付ネジのゆるみ確認をお願いします。開閉がスムーズに行えない場合は、ヒンジ（蝶番）の調節または交換が必要となります。
2. キーの摩耗が進むと山が削れてしまい、回し難くなったり、誤開錠・動作不良が発生します。
3. 半年に1回程度、指定された潤滑剤を鍵穴に少量注すとキーが長持ちします。また、施設内で使われる頻度の高いロッカーキーは早めの内筒交換をおすすめします。

※内筒を交換してもキーが回りにくい場合は、ケーシング（プラスチック部分も含め）全ての交換をおすすめします。

長年の温浴市場の経験に基づき、オリバー独自の品質基準を設けました。  
さらに、意匠面においてもお客様のニーズに応えるラインナップを取り揃えております。

**OLIVER QUALITY**

**選べる扉**

仕上げ

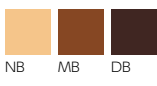

**ボンデ鋼板（電気亜鉛メッキ鋼板）**

両面を電気亜鉛メッキした後、リン酸塩皮膜処理を施し、錆びにくくする処理。表面の粗さが均一になり、塗装の密着性が高まり塗装性も優れる。

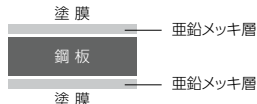

**選べる鍵**



**S・PKL-07** ロッカー

本体：スチール  
扉：MDF／スチール・木目シート貼



**S・PKL-07D31**  
3人用



**S・PKL-07D32**  
6人用



**S・PKL-07D33**  
9人用



**S・PKL-07D22B31**  
7人用



**S・PKL-07D24**  
8人用



**S・PKL-07P**  
サイドパネル

**OLIVER QUALITY**

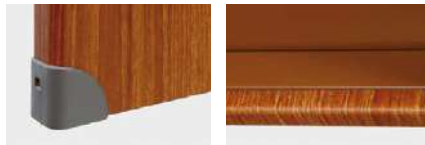

扉の角でケガをしないよう、樹脂製のコーナーガードを付けています。（特許第3368423号）  
扉の折り返し部分には保護カバーを付けてケガを防止。また、ホコリが溜まりにくくなり、清掃時間の短縮になります。



鍵のレバーを後方から支え、従来の数倍の強度を実現。バールなどの工具によるこじ開け防止に効果があります。  
※注：この機能は、こじ開け行為に時間を掛けさせることを目的としており、扉を開かなくするものではありません。

※こちらのページの製品の価格・納期はお問い合わせください。

軽量ラック/カルテラック

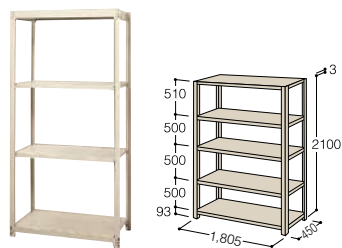

◆S・KL-E07240A5  
 軽量ラック  
 ¥107,200  
 W1,805・D450・H2,108  
 (有効寸法: W1,760・D430)  
 本体: スチール (サンブレイ)

ロッカー



◆S・KL-E03361J9  
 スタンダードタイプ1人用 HL-11  
 ¥57,600  
 W455・D515・H1,790  
 本体: スチール (ホワイトグレー)



◆S・KL-E03365J9  
 スタンダードタイプ6人用 HL-16  
 ¥116,000  
 W900・D515・H1,790  
 本体: スチール (ホワイトグレー)



◆S・KL-E03371J9  
 スタンダードタイプ12人用 HL-112  
 ¥159,900  
 W900・D515・H1,790  
 本体: スチール (ホワイトグレー)



◆S・KL-E03245B3  
 シューズボックス12人用  
 ¥97,000  
 W758・D330・H1,055  
 本体: スチール (ニューブレイ)

S・SB-148

脚: ビーチ材・ウレタン塗装

COLOR  
 NB DB  
 品番の□に  
 木部カラーを  
 ご指定ください。



NB ¥80,200  
 張材: ビニールレザー [AL-04A]

●S・SB-148・□

- A ¥80,200
- B ¥82,700
- C ¥85,200
- D ¥89,000
- E ¥91,600
- F ¥94,100

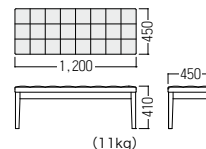

S・CW-344

脚: ラバーウッド成型合板 (表面ビーチ突板)・ウレタン塗装

COLOR  
 N DB  
 品番の□に  
 脚カラーを  
 ご指定ください。



DB ¥23,400  
 張材: ビニールレザー [AL-04F]

■S・CW-344・□

- A ¥23,400
- B ¥24,000
- C ¥24,900
- D ¥25,400
- E ¥26,300
- F ¥26,800

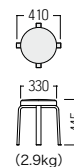

※価格は税抜価格を表記しています。消費税を別途承ります。 緑文字はグリーン購入法適合商品です。

書庫



◆S-KL-TF0331  
スライディングドア  
¥ 95,300  
W900・D450・H1,050  
本体：スチール(オプティホワイト)



◆S-KL-TF0631  
スライディングドア  
¥ 130,200  
W900・D450・H1,050  
本体：スチール(オプティホワイト)  
3枚戸ガラス枠



◆S-KL-TF0231  
ヒンジドア  
¥ 119,000  
W900・D450・H1,050  
本体：スチール(オプティホワイト)  
ガラス枠



◆S-KL-480031  
ベース  
¥ 15,500  
W900・D450・H50  
主材：樹脂(オプティホワイト)



◆S-KL-TF0731  
ラテラル  
¥ 149,000  
W900・D450・H1,050  
本体：スチール(オプティホワイト)



◆S-KL-TF0031  
シェルフ  
¥ 65,800  
W900・D450・H1,050  
本体：スチール(オプティホワイト)



◆S-KL-TF0361  
スライディングドア  
¥ 152,800  
W900・D450・H2,100  
本体：スチール(オプティホワイト)



◆S-KL-TF1231  
A4トレーキャビネット  
¥ 178,300  
W900・D450・H1,050  
本体：スチール(オプティホワイト)

デスク



◆S-TD-155541  
¥ 68,300  
W1,400・D600・H720  
本体：スチール(オプティホワイト)  
天板：メラミン化粧板



◆S-TD-152151  
¥ 100,400  
W1,200・D700・H700  
本体：スチール(オプティホワイト)  
天板：メラミン化粧板



◆S-TD-155021  
¥ 158,000  
W1,400・D700・H720  
本体：スチール(オプティホワイト)  
天板：メラミン化粧板



◆S-OW-286541  
¥ 97,700  
W395・D585・H680  
本体：スチール(オプティホワイト)

木目ホワイトボード/ピンレスボード/ピンマグボード



S-OI-218-W



マーカーやイレーザーが  
置ける粉受付

木目ホワイトボード  
W 無地  
T 月予定表タテ  
Y 月予定表ヨコ  
主材：スチール・MDF・LVL・  
木目シート貼り



S-OI-218-PL

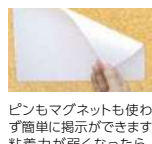

ピンもマグネットも使わ  
ず簡単に掲示ができます。  
粘着力が弱くなったら、  
オプションにてスプレー  
をご用意しております。

PL ピンレスボード  
主材：アルミ・弱粘着加工紙・  
ポリスチレン発泡体

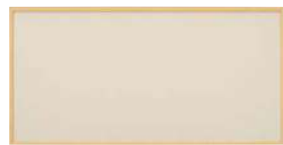

S-OI-218-PM



ピンマグタイプは、画紙  
とマグネットが使用でき  
ます。

P ピンタイプ掲示板  
PM ピンマグタイプ掲示板  
主材：スチール・MDF・  
木目シート貼り

[品番記入方法] ■S-OI-□-□



①サイズを下記(209/212/218)より選んでください。  
②ボードタイプを左記(W/T/Y/PL/P/PM)より選んでください。

②ボードタイプ	①サイズ		
W 無地	209	W 910・H615・t20	¥ 32,500
	212	W1,210・H915・t20	¥ 49,500
	218	W1,810・H915・t20	¥ 67,300
T 月予定表タテ	209	W 910・H615・t20	¥ 33,900
	212	W1,210・H915・t20	¥ 51,700
	218	W1,810・H915・t20	¥ 69,700
Y 月予定表ヨコ	209	W 910・H615・t20	¥ 33,900
	212	W1,210・H915・t20	¥ 51,700
	218	W1,810・H915・t20	¥ 69,700
PL ピンレスボード	209	W 905・H605・t25	¥ 27,300
	212	W1,205・H905・t25	¥ 47,200
	218	W1,805・H905・t25	¥ 65,300
P 木目調ピンタイプ掲示板	209	W 900・H600・t25	¥ 18,800
	212	W1,200・H900・t25	¥ 31,900
	218	W1,800・H900・t25	¥ 48,400
PM 木目調ピンマグタイプ 掲示板	209	W 900・H600・t25	¥ 20,600
	212	W1,200・H900・t25	¥ 34,900
	218	W1,800・H900・t25	¥ 53,600

# S・KL-B407/408 series

本体・扉・ベース：スチール・粉体塗装（ホワイト）  
 取手：ABS樹脂  
 引出し：PS樹脂



セット価格 ¥125,400  
 ◆ S・KL-B407・A・40 ×1  
 ◆ S・KL-B407・C・40 ×1  
 ◆ S・KL-B408・BA・40 ×1



セット価格 ¥198,900  
 ◆ S・KL-B407・B・40 ×1  
 ◆ S・KL-B408・A・40 ×1  
 ◆ S・KL-B408・BA・40 ×1



セット価格 ¥238,500  
 ◆ S・KL-B407・C・40 ×1  
 ◆ S・KL-B408・C・40 ×1  
 ◆ S・KL-B408・BA・40 ×1



セット価格 ¥227,100  
 ◆ S・KL-B407・D・40 ×1  
 ◆ S・KL-B408・B・40 ×1  
 ◆ S・KL-B408・BA・40 ×1

## 上下兼用ユニット



オープン書庫  
 ◆ S・KL-B407・A・50 ¥52,400  
 W900・D500・H1,050  
 ◆ S・KL-B407・A・45 ¥50,800  
 W900・D450・H1,050  
 ◆ S・KL-B407・A・40 ¥49,900  
 W900・D400・H1,050  
 棚板2枚付



両開き書庫  
 ◆ S・KL-B407・B・50 ¥66,400  
 W900・D500・H1,050  
 ◆ S・KL-B407・B・45 ¥64,700  
 W900・D450・H1,050  
 ◆ S・KL-B407・B・40 ¥64,200  
 W900・D400・H1,050  
 錠付・ラッチ付・棚板2枚付



スチール引戸書庫  
 ◆ S・KL-B407・C・50 ¥64,700  
 W900・D500・H1,050  
 ◆ S・KL-B407・C・45 ¥63,200  
 W900・D450・H1,050  
 ◆ S・KL-B407・C・40 ¥62,800  
 W900・D400・H1,050  
 錠付・ラッチ付・棚板2枚付



枠付ガラス引戸書庫  
 ◆ S・KL-B407・D・50 ¥80,000  
 W900・D500・H1,050  
 ◆ S・KL-B407・D・45 ¥78,400  
 W900・D450・H1,050  
 ◆ S・KL-B407・D・40 ¥77,400  
 W900・D400・H1,050  
 錠付・ラッチ付・棚板2枚付



スチール3枚引戸書庫  
 ◆ S・KL-B407・E・50 ¥92,400  
 W900・D500・H1,050  
 ◆ S・KL-B407・E・45 ¥90,600  
 W900・D450・H1,050  
 ◆ S・KL-B407・E・40 ¥89,300  
 W900・D400・H1,050  
 錠付・ラッチ付・棚板2枚付

## 下置用ユニット



3段ラテラルキャビネット  
 ◆ S・KL-B408・A・50 ¥125,000  
 W900・D500・H1,050  
 ◆ S・KL-B408・A・45 ¥122,000  
 W900・D450・H1,050  
 ◆ S・KL-B408・A・40 ¥122,000  
 W900・D400・H1,050  
 錠付・ラッチ付・標準仕切板6枚付



プラスチックキャビネット  
 ◆ S・KL-B408・B・50 ¥142,000  
 W900・D500・H1,050  
 ◆ S・KL-B408・B・45 ¥139,000  
 W900・D450・H1,050  
 ◆ S・KL-B408・B・40 ¥137,000  
 W900・D400・H1,050  
 3列浅型3段/3列深型10段  
 A4ファイル・B4用紙収納可



プラスチックキャビネット  
 ◆ S・KL-B408・C・50 ¥168,000  
 W900・D500・H1,050  
 ◆ S・KL-B408・C・45 ¥166,000  
 W900・D450・H1,050  
 ◆ S・KL-B408・C・40 ¥163,000  
 W900・D400・H1,050  
 3列浅型23段  
 A4ファイル・B4用紙収納可

## ベース



◆ S・KL-B408・BA・50 ¥12,700  
 W900・D500・H60  
 ◆ S・KL-B408・BA・45 ¥12,700  
 W900・D450・H60  
 ◆ S・KL-B408・BA・40 ¥12,700  
 W900・D400・H60

※ラテラルキャビネットは単体で使用せず、必ず機連結もしくは壁固定してご使用ください。  
 ※設置の際は必ずベース（S・KL-B408・BA）をご使用のうえ、水平になるようご調整ください。  
 ※他/バリエーションも多数ご用意しております。詳細はお問い合わせください。

※価格は税抜価格を表記しています。消費税を別途承ります。緑文字はグリーン購入法適合商品です。



# S・KK-310B



※キャビネットには全てS・KK-310B・B(ベース)が必要です。



◆ S・KK-310B・UD・F

両開き書庫

¥ 174,600

外寸：W900・D450・H2.100  
有効内寸：W860・D420・H2.022  
本体：スチール  
扉：リアテックシート貼り  
錠付・ラッチ付・棚板5枚付



◆ S・KK-310B・UD・E

引戸書庫(上下兼用)

¥ 148,700

外寸：W900・D450・H1.050  
有効内寸：W860・D385・H990  
本体：スチール  
扉：リアテックシート貼り  
錠付・ラッチ付・棚板×2



◆ S・KK-310B・UD・D

4段ラテラルキャビネット(下置用)

¥ 208,900

外寸：W900・D450・H1.050  
有効内寸：W810・D395・H220  
本体：スチール  
扉：リアテックシート貼り  
錠付・ラッチ付・仕切板×8



◆ S・KK-310B・D・D

プラスチックケースキャビネット  
(浅型9段/深型7段)

¥ 138,100

外寸：W900・D450・H1.050  
引出内寸：W260・D370・H35(浅)H77(深)  
主材：スチール  
A4ファイル・B4用紙収納可  
仕切板別売



◆ S-KK-310B-UD・C  
引戸書庫（上下兼用）  
¥ 128,600  
外寸：W900・D450・H1,050  
有効内寸：W860・D400・H990  
本体：スチール  
扉：リアテックシート貼り  
錠付・ラッチ付・棚板×2



◆ S-KK-310B-UD・B  
両開き書庫（上下兼用）  
¥ 127,400  
外寸：W900・D450・H1,050  
有効内寸：W860・D420・H990  
本体：スチール  
扉：リアテックシート貼り  
錠付・ラッチ付・棚板×2



◆ S-KK-310B-UD・A  
3段ラテラルキャビネット（下置用）  
¥ 193,500  
外寸：W900・D450・H1,050  
有効内寸：W810・D395・H305  
本体：スチール  
扉：リアテックシート貼り  
錠付・ラッチ付・仕切板×6



◆ S-KK-310B-WHB  
専用スライドボード  
¥ 345,700  
無地+月行事  
付属品：ペントレー、マーカー、  
イレーザー、カギ付  
引き違い扉タイプのスライドボード・  
オープンケースキャビネット2台から取付  
可能です



◆ S-KK-310B-D・C  
プラスチックケースキャビネット  
（浅型3列23段）  
¥ 164,000  
外寸：W900・D450・H1,050  
引出内寸：W260・D370・H35（浅）  
主材：スチール  
A4ファイル・B4用紙収納可・仕切板別売



◆ S-KK-310B-D・B  
プラスチックケースキャビネット  
（浅型3段/深型10段）  
¥ 138,100  
外寸：W900・D450・H1,050  
引出内寸：W260・D370・H35（浅）H77（深）  
主材：スチール  
A4ファイル・B4用紙収納可・仕切板別売



◆ S-KK-310B-D・A  
オープンケースキャビネット  
（上下兼用）  
¥ 50,400  
外寸：W900・D450・H1,050  
有効内寸：W860・D450・H990  
主材：スチール  
棚板×2



◆ S-KK-310B・B  
ベース（アジャスター付）  
¥ 12,600  
W900・D450・H60

## Option

天板・サイドパネル



天板

■ S-KK-310B-T90  
¥ 28,700  
W900・D455・t30

サイドパネル

■ S-KK-310B-G105  
¥ 29,300  
W460・H1,085・t30

■ S-KK-310B-T180  
¥ 54,900  
W1,800・D455・t30

■ S-KK-310B-G210  
¥ 56,600  
W460・H2,135・t30

表面材：メラミン樹脂化粧板  
木口：樹脂エッジ/テープ

表面材：メラミン樹脂化粧板  
木口：樹脂エッジ/テープ

※上下木口化粧なし ※側板か仕様  
※必ず天板とセットでご注文ください。

## OLIVER QUALITY

安全性



**ラッチ&セーフティロック機構**  
引出しの各段にラッチ機構を装備しました。また、ひとつの引出しを引くと他の引出しが自動でロックするセーフティロック機構を引出し両側に装備。安全性を高めています。万が一、セーフティロックの誤作動により引出しが動作しなくなった場合にもシンジダーキーを回転させる事によりセーフティロックが解除されます。



**開き・引戸扉のラッチ機構**  
引手を引くとラッチがはずれ、閉めると自動的にラッチが作動します。自然に扉が開いたり収納物が飛び出すのを防ぎます。また扉には全て戸当たりクッションがついています。

使いやすさ



**扉の開きは180°タイプ**  
180°開きタイプの丁番を採用。狭い通路でも扉がジャマになりません。また樹脂パーツを採用することにより滑らかな開閉が行えます。

ユニバーサルデザイン



セキュリティ



**施錠と解錠が一目で確認**  
施錠時は赤、解錠時は青に表示され一目で確認できる開閉表示機能付きロックです。鍵の掛け忘れの防止になります。またキーはリバーシブルキーを採用しています。

**ユニバーサルデザイン採用の取手**  
上下左右からでもアプローチしやすいユニバーサルデザインの大型取手を採用しました。大型取手の採用で上下兼用タイプ書庫でも操作性が良く、レイアウト変更など組み替えの自由度が向上します。また、取手や錠前は扉面から出ないフラットなデザインです。（一部商品は除く）

# S・TT-B321A/S・LS-B321A カスタマイズオーダーデスク



木口形状、天板サイズ、カラーなど、目的や好み、スペースに合わせて  
カスタマイズできるロングデスクシリーズです。

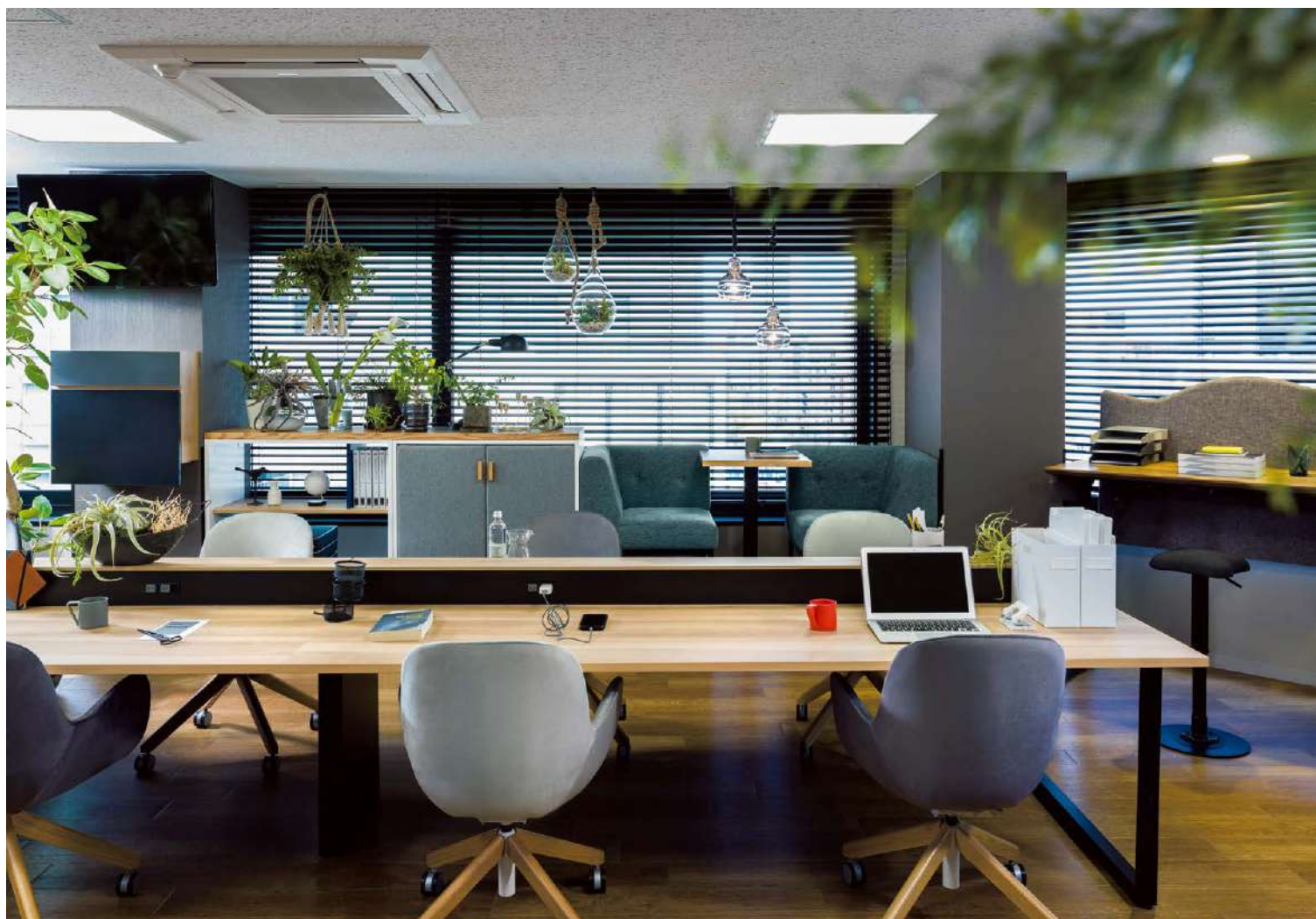

## コンセントボックスタイプ

W2,400~7,200・D1,200/1,400・H720  
天板：天然木突板・メラミン化粧板  
脚：スチール・粉体塗装



セット価格 ¥490,000

- S・TT-B321A・SQ・H・TNA ¥178,000
- S・LS-B321A・H・BK ¥312,000



セット価格 ¥519,000

- S・TT-B321A・SQ・C・TBR ¥207,000
- S・LS-B321A・C・BK ¥312,000



[品番記入方法]

天板

■ S・TT-B321A・□・□・□

① ② ③

- ①木口形状(SQ/TA)をご記入ください。
- ②天板サイズ(B~K)をご記入ください。
- ③天板表面材(OV/TNAなど)をご記入ください。

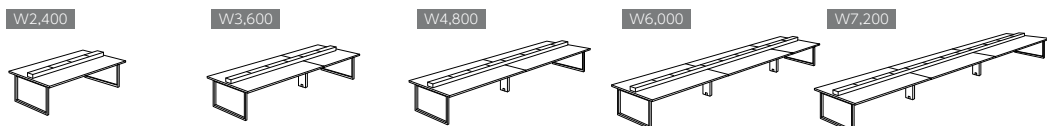
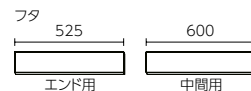

		D1,400		D1,400		D1,400		D1,400		D1,400		
②天板サイズ		B W2,400×D1,400		C W3,600×D1,400		D W4,800×D1,400		E W6,000×D1,400		F W7,200×D1,400		
①木口形状		SQ	TA	SQ	TA	SQ	TA	SQ	TA	SQ	TA	
③天板表面材	メラミン化粧板	TNA/TBR	¥ 141,000	¥ 185,000	¥ 207,000	¥ 267,000	¥ 271,000	¥ 370,000	¥ 348,000	¥ 454,000	¥ 413,000	¥ 552,000
	天然木突板	OM/OV	¥ 321,000		¥ 463,000		¥ 599,000		¥ 736,000		¥ 895,000	
		WNV	¥ 335,000		¥ 535,000		¥ 636,000		¥ 812,000		¥ 958,000	
		RG	¥ 375,000		¥ 586,000		¥ 737,000		¥ 950,000		¥ 1,101,000	

		D1,200		D1,200		D1,200		D1,200		D1,200		
②天板サイズ		G W2,400×D1,200		H W3,600×D1,200		I W4,800×D1,200		J W6,000×D1,200		K W7,200×D1,200		
①木口形状		SQ	TA	SQ	TA	SQ	TA	SQ	TA	SQ	TA	
③天板表面材	メラミン化粧板	TNA/TBR	¥ 116,000	¥ 129,000	¥ 178,000	¥ 197,000	¥ 234,000	¥ 258,000	¥ 299,000	¥ 326,000	¥ 356,000	¥ 385,000
	天然木突板	OM/OV	¥ 293,000		¥ 444,000		¥ 576,000		¥ 668,000		¥ 859,000	
		WNV	¥ 321,000		¥ 487,000		¥ 634,000		¥ 735,000		¥ 943,000	
		RG	¥ 339,000		¥ 513,000		¥ 670,000		¥ 881,000		¥ 997,000	

[品番記入方法]

脚

■ S・LS-B321A・□・□

① ②

- ①天板サイズ(B~K)をご記入ください。
- ②フレームカラー(BK/VHなど)をご記入ください。

※WH・BK以外のカラーについては別途お問い合わせください。

②フレームカラー		①サイズ		W2,400×B D1,400 G D1,200		W3,600×C D1,400 H D1,200		W4,800×D D1,400 I D1,200		W6,000×E D1,400 J D1,200		W7,200×F D1,400 K D1,200	
WH/BK *				¥ 176,000		¥ 312,000		¥ 343,000		¥ 478,000		¥ 508,000	

木口形状



表面材

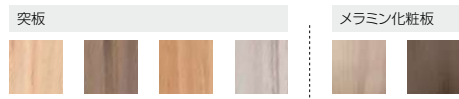

フレームカラー



※コンセントボックス側面(スチール)は脚フレームと同色になります。

## Option

エンドパネル



● S・OS-B347・EP  
¥ 51,200

W1,045・D585・t30  
張材：平織【CF-20C】

有機ELタスクライト



S・OS-B345・240

※有機ELタスクライト取付け対応デスクをご用意しております。ご希望の天板・脚の品番の仕様欄に「OLED仕様」とご記入ください。  
※有機ELタスクライト・対応デスクの価格については、都度お問い合わせください。

S・OL-B345・120/240・TP・BK

有機ELタスクライト  
W980/1,930・D500・H625

S・OS-B345・120/240

タスクライト用デスクトップパネル  
W915・H300・t30

張材：平織【MNE MBA LIME STONE】

※上記価格に組付費は含まれておりません。別途お問い合わせください。

※価格は税抜価格を表記しています。消費税を別途承ります。 緑文字はグリーン購入法適合商品です。



# S・TT-B372/B397 series ハイコストパフォーマンスデスク



コストパフォーマンスに優れたスタンダードロングデスク。  
インテリアやレイアウトに合わせて、3種類の脚形状からお選びいただけます。



## コンセントボックスタイプ



セット価格 ¥ 315,000  
天板：●S・TT-B373・B・TBR  
脚：●S・LS-B373・B・BK  
W2,400・D1,400・H720  
天板：メラミン化粧板  
脚：スチール・粉体塗装

## 配線孔タイプ



セット価格 ¥ 280,000  
天板：●S・TT-B397・B・TNA  
脚：●S・LS-B397・B・BK  
W2,400・D1,400・H720  
天板：メラミン化粧板  
脚：スチール・粉体塗装

## Option

### デスクトップパネル



A・BK  
張材：平織 [CF-20E]

●S・OS-B347A・TP・A・□  
¥ 44,800

※配線孔タイプのみ (B397, B398, B399)



### 有機ELタスクライト



S-OS-B345・240

S・OL-B345・120/240・TP・BK

有機ELタスクライト  
W980/1,930・D500・H625

S・OS-B345・120/240

タスクライト用デスクトップパネル  
W915・H300・t30  
張材：平織 [MNEMBA LIME STONE]

※有機ELタスクライト取付け対応デスクをご用意しております。ご希望の天板・脚の品番仕様欄に「OLED仕様」とご記入ください。  
※有機ELタスクライト・対応デスクの価格については、都度お問い合わせください。  
※B373・B397ともに設置が可能です。  
※デスクを購入後に取付をご希望の場合はお問い合わせください。

コンセントボックスタイプ B372/B373/B374

天板 [品番記入方法]

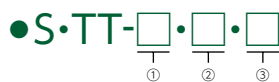

- ①脚形状(B372~B374)をご記入ください。
- ②天板サイズ(B~F)をご記入ください。
- ③天板表面材(TNA/TBR/OV)をご記入ください。

脚 [品番記入方法]

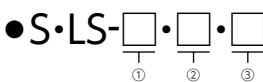

- ①脚形状(B372~B374)をご記入ください。
- ②天板サイズ(B~F)をご記入ください。
- ③フレームカラー(WH/BK)をご記入ください。

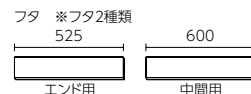

スラント脚/ストレート脚 (B374/B372)

D1,400		B	C	D	E	F
①天板サイズ		W2,400×D1,400	W3,600×D1,400	W4,800×D1,400	W6,000×D1,400	W7,200×D1,400
②天板表面材	メラミン化粧板	TNA・TBR	¥ 304,000	¥ 469,000	¥ 588,000	¥ 754,000
	天然木突板	OV	¥ 486,000	¥ 758,000	¥ 931,000	¥ 1,194,000

スクエア脚 (B373)

D1,400		B	C	D	E	F
①天板サイズ		W2,400×D1,400	W3,600×D1,400	W4,800×D1,400	W6,000×D1,400	W7,200×D1,400
②天板表面材	メラミン化粧板	TNA・TBR	¥ 315,000	¥ 482,000	¥ 600,000	¥ 765,000
	天然木突板	OV	¥ 497,000	¥ 771,000	¥ 943,000	¥ 1,205,000

配線孔タイプ B397/B398/B399

天板 [品番記入方法]

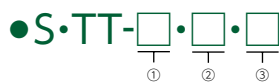

- ①脚形状(B397~B399)をご記入ください。
- ②天板サイズ(B~F)をご記入ください。
- ③天板表面材(TNA/TBR/OV)をご記入ください。

脚 [品番記入方法]

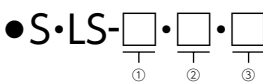

- ①脚形状(B397~B399)をご記入ください。
- ②天板サイズ(B~F)をご記入ください。
- ③フレームカラー(WH/BK)をご記入ください。

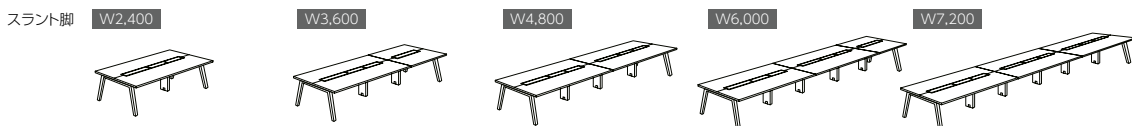
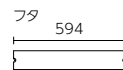

スラント脚/ストレート脚 (B399/B397)

D1,400		B	C	D	E	F
①天板サイズ		W2,400×D1,400	W3,600×D1,400	W4,800×D1,400	W6,000×D1,400	W7,200×D1,400
②天板表面材	メラミン化粧板	TNA・TBR	¥ 280,000	¥ 433,000	¥ 527,000	¥ 678,000
	天然木突板	OV	¥ 437,000	¥ 696,000	¥ 862,000	¥ 1,137,000

スクエア脚 (B398)

D1,400		B	C	D	E	F
①天板サイズ		W2,400×D1,400	W3,600×D1,400	W4,800×D1,400	W6,000×D1,400	W7,200×D1,400
②天板表面材	メラミン化粧板	TNA・TBR	¥ 299,000	¥ 451,000	¥ 545,000	¥ 696,000
	天然木突板	OV	¥ 456,000	¥ 714,000	¥ 880,000	¥ 1,155,000

脚形状



B374/B399

B373/B398

B372/B397

木口形状



木縁

樹脂エッジ

表面材



突板

OV

メラミン化粧板

TNA

TBR

フレームカラー



WH

BK

※コンセントボックス側面(スチール)は、脚フレームと同色となります。

※上記価格に組付費は含まれておりません。別途お問い合わせください。  
 ※価格は税抜価格を表記しています。消費税を別途承ります。 緑文字はグリーン購入法適合商品です。

# MEETING TABLE

会議テーブル

## S・TT-E609/S・LS-E609 ハイポジションテーブル



セット価格 ¥333,500  
W1,800・D1,200・H1,000  
天板：●S・TT-E609・TA・A・BK ¥189,000  
脚：●S・LS-E609・A・BK ¥116,000  
ケーブルボックス：■S・OA-B363B・41・BK ×2 ¥28,500



セット価格 ¥531,000  
W2,400・D1,200・H1,000  
天板：●S・TT-E609・TA・B・WNV ¥261,000  
脚：●S・LS-E609・B・FT・BK ¥213,000  
ケーブルボックス：■S・OA-B363B・41・BK ×2 ¥57,000

■S・OA-B363B・41・BK  
ケーブルボックス  
¥28,500

天板：天然木突板/メラミン化粧板/電子硬化樹脂化粧板  
木口：船底エッジ・MDF・ウレタン塗装  
ケーブルボックス：アルミ  
脚：スチール・焼付塗装(ブラック)  
フットステージ：パンチカーペット材(再生ポリエステル)  
※必ず天板・脚・ケーブルボックス3点セットでご注文ください。

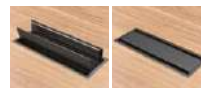

ケーブルボックスはどちら側からも使いやすい対面両開き仕様です。

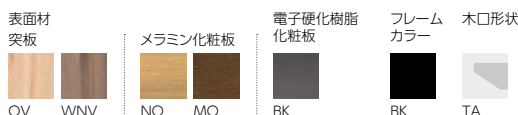

### [天板 品番記入方法]

●S・TT-E609・TA・□・□

①天板サイズ ②天板表面材

①天板サイズを右記(A/B)よりお選びください。  
②天板表面材を右記(NO/MOなど)よりお選びください。

①天板サイズ		A W1,800・D1,200	B W2,400・D1,200
②天板表面材	メラミン化粧板	NO/MO ¥141,000	BK ¥151,000
	電子硬化樹脂化粧板	BK ¥189,000	¥202,000
①天板サイズ	天然木突板	OV ¥221,000	WNV ¥236,000
		WNV ¥244,000	¥261,000

### [脚 品番記入方法]

●S・LS-E609・□・□・BK

①天板サイズ ②フットステージ

①天板サイズを右記(A/B)よりお選びください。  
②フットステージ付の場合は、FTをご記入ください。  
※フットステージなしの場合は未記入

①天板サイズ	フットステージなし		②フットステージ付 FT	
	A W1,800・D1,200	B W2,400・D1,200	A W1,800・D1,200	B W2,400・D1,200
フレームカラー	BK ¥116,000	¥129,000	¥157,000	¥213,000

## S・TM-E620



■S・TM-E620・TA・I・NO・NA  
木製テーブル  
¥131,000  
W1,800・D900・H720



■S・TM-E620・TA・K・WNL・BK  
木製テーブル  
¥179,000  
W1,500・D800・H1,000

天板：メラミン化粧板  
脚：ビーチ材・ウレタン塗装  
H720タイプ：W750～2,400・D450～1,200  
H1,000タイプ：W1,500～1,800・D450～800

### [品番記入方法]

■S・TM-E620・TA・□・□

①天板サイズ ②カラー

①天板サイズを下記(A～M)よりお選びください。  
②天板・フレームカラーを下記(NO・NA/WNL・BKなど)よりお選びください。

①天板サイズ(H720)		A W750・D750	B W900・D900	C W1,200・D1,200	D W750・D750	E W900・D900
②カラー	NO/MO	¥133,000	¥137,000	¥158,000	¥118,000	¥127,000
	WNL	¥139,000	¥143,000	¥164,000	¥122,000	¥130,000

①天板サイズ(H720)		F W1,350・D750	G W1,350・D900	H W1,800・D750	I W1,800・D900	J W2,400・D1,200
②カラー	NO/MO	¥138,000	¥139,000	¥140,000	¥131,000	¥315,000
	WNL	¥145,000	¥146,000	¥148,000	¥137,000	¥328,000

①天板サイズ(ハイタイプ H1,000)		K W1,500・D800	L W1,500・D450	M W1,800×D450
②カラー	NO/MO	¥170,000	¥150,000	¥160,000
	WNL	¥179,000	¥159,000	¥170,000

### ①天板サイズ(形状)



### 木口形状



### ②カラー

#### 天板カラー



#### フレームカラー



※NO・NA/MO・BRは天板カラー・フレームカラーの組合せは変更できません。(WNLのみ組合せ変更可)

# S・TT-C488/S・LS-C488



お互いの視線を気にすることなく、モバイルワークに集中できる、  
インテリア性と機能性を兼ね備えた五角形デスク。  
健康面に配慮した有機EL照明を採用しています。

天板：天然木突板・ウレタン塗装/メラミン化粧板  
木口：天然木突板・ウレタン塗装/樹脂エッジ  
脚部：スチール・粉体塗装  
モニター配線BOX：スチール・粉体塗装（コンセント2口×5付）  
照明部：有機EL照明（OLED）スチール・粉体塗装

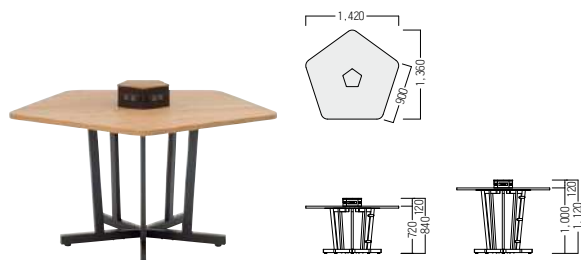

セット価格  
照明なしタイプ  
¥ 405,000  
W1,420・D1,360・H840  
天板：■ S・TT-C488・A・OM ¥ 203,000  
脚部：■ S・LS-C488・A・L・BK ¥ 202,000



張材：平織 [ランク外 (NC-180)]

セット価格  
照明付タイプ  
¥ 1,129,000  
W1,420・D1,360・H1,940  
天板：■ S・TT-C488・B・OM ¥ 203,000  
脚部：■ S・LS-C488・B・H・BK ¥ 926,000

## [天板 品番記入方法]

■ S・TT-C488・□・□

①天板タイプを下記 (A/B) よりお選びください。  
②天板カラーを下記 (TNA/TBR/OM/OV/WNV/RG) よりお選びください。

		照明なしタイプ	
		A	B
①天板タイプ (天板・フタセット)			
	メラミン化粧板	TNA/TBR	¥ 170,000
	オーク	OM	¥ 203,000
②天板カラー		OV	¥ 222,000
	天然木突板	WNV	¥ 239,000
	レッドガム	RG	¥ 280,000

## 天板カラー

天然木突板



品番の□にカラーをご指定ください。

## 脚カラー

メラミン化粧板

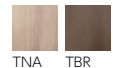

BK

## [脚 品番記入方法]

■ S・LS-C488・□・□・BK

①脚タイプを下記 (A/B) よりお選びください。  
②サイズを下記 (L/H) よりお選びください。

		照明なしタイプ		照明付タイプ	
		A		B	
①脚タイプ					
②サイズ (天板高)		L (H720)	H (H1,000)	L (H720)	H (H1,000)
		¥ 202,000	¥ 230,000	B ¥ 892,000	B ¥ 916,000
				C ¥ 895,000	C ¥ 920,000
				D ¥ 898,000	D ¥ 923,000
				E ¥ 903,000	E ¥ 926,000
				F ¥ 906,000	F ¥ 931,000

## OLIVER QUALITY



個々の作業効率を考慮し、5面それぞれに2口コンセントを完備しています。



一般的なLEDと比べて、ブルーライトが少なく、目や健康に優しい有機EL (OLED)を使用しています。



# MEETING TABLE

会議テーブル

S・TT-B333/S・LS-B333

COLOR



セット価格 ¥433,000

W2,100・D830~1,200・H630~1,100(脚間寸法:1,640)

天板: ●S・TT-B333-MDB ¥137,000

天板:メラミン化粧板  
木口:樹脂エッジ

脚: ●S・LS-B333-BK ¥296,000

主材:スチール・粉体塗装(ブラック)  
アジャスター付

## OLIVER QUALITY

モニター使用に適したデスク形状

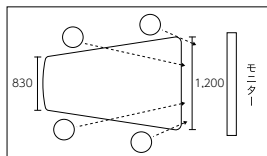

どの席からでもモニター画面が見える台形形状。デジタル資料を用いるミーティングはもちろん、テレビ会議にも最適です。



天板は指紋レスメラミンを採用。配線機構も標準装備されています。



ボタンひとつで操作可能な電動昇降機能付き。(可動域H600-1070)

## Option



振動式スピーカー

◆S・OA-B339

¥22,900

φ77・H54

本体:樹脂・リチウムイオンバッテリー

裏面:シリコンゲル

接続方法:Bluetooth4.1

付属:充電用マイクロUSBケーブル・キャリングポーチ

S・TM-195D

天板:メラミン化粧板・ABS樹脂エッジ

脚:スチール・焼付塗装・キャスター付

【品番記入方法】



①サイズを下記(A/B)より選んでください。

②天板カラーを下記(WH/ME/YW)より選んでください。

③幕板付の場合はMを記入してください。

※幕板無の場合は未記入



S・TM-195D-B-WH



S・TM-195D-A-YW-M

②天板カラー



WH ホワイト  
ME メープル  
YW ウォールナット

①サイズ	③M	
	幕板付	幕板無
A W1,800・D450・H720	¥92,100	¥80,600
B W1,800・D600・H720	¥99,500	¥87,600

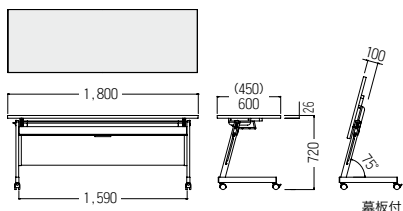

幕板付

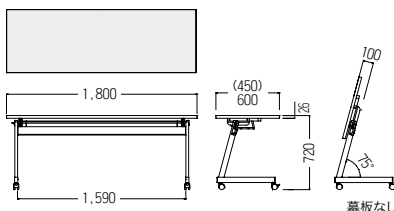

幕板なし

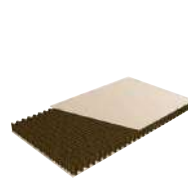

移動時に負担の少ない軽量天板



天板を折りたたむとサイドスタックが可能。(スタッキングピッチは約100mm)

# S・TM-0333/0334

天板：抗菌メラミン化粧板・メディカルパッカー・ソフトエッジ  
 フレーム：スチールパイプ  
 脚：アルミダイキャスト・メタリック塗装  
 後輪ストッパー付キャスター

COLOR



WH LB NS  
 ホワイト ライトブルー ナチュラル

品番の□に天板カラーをご指定ください。

## ● S・TM-0333・B・□

W1,500・D600・H700

¥ 171,000

## ● S・TM-0334・B・□

W1,800・D600・H700

¥ 177,000

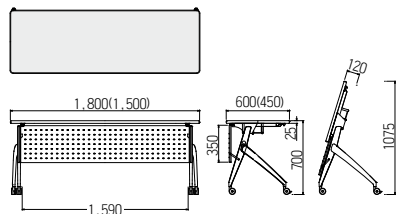

天板を折りたたむとサイドスタックが可能。アルミダイキャストの脚部は高級感のある仕上がります。



片手で簡単に操作できるレバーで、安全に折りたたむことができます。

# S・TM-040B

天板：メラミン化粧板・ソフトエッジ  
 脚：粉体塗装(シルバー)・後輪ストッパー付キャスター

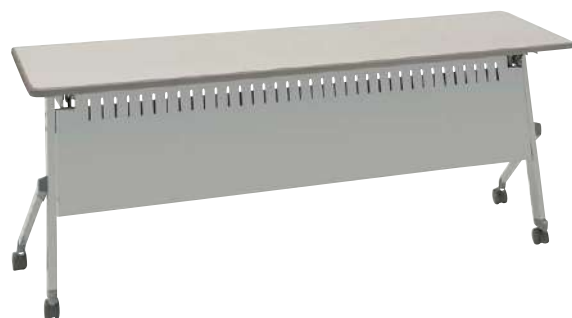

天板を折りたたむとサイドスタックが可能。



柔軟性と安全性を備えたソフトエッジを採用。

## ● S・TM-040B 幕板なし

¥ 84,000

W1,800・D500・H710

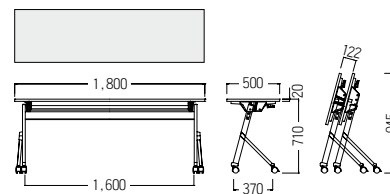

## ● S・TM-040B・M 幕板付

¥ 101,000

W1,800・D500・H710

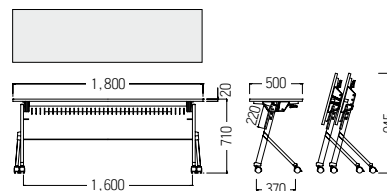

※価格は税抜価格を表記しています。消費税を別途承ります。 緑文字はグリーン購入法適合商品です。

# S・CN-73/74 series



● S・CN-73・L・AC □ 函  
¥ 73,200

W610・D550・H870~970・SH410~510  
フレーム：ナイロン(ブラック)  
脚：ナイロン・φ60ナイロンキャスター

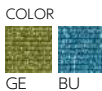

● S・CN-74・L・AC □ 函  
¥ 80,400

W610・D550・H870~970・SH410~510  
フレーム：ナイロン(ホワイト)  
脚：アルミダイキャスト・φ60ナイロンキャスター

## OLIVER QUALITY



ロッキング機能

背のロッキングが可能です。



ロッキング反力調整

レバーを前後に回すことでロッキング反力の強弱を調整できます。



昇降機能

座・肘の昇降が可能です。



こだわりのファブリック

発色の美しいデンマーク製のファブリックを使用しています。

# S・CN-70/71 series



ミドルタイプ(シンクロロッキング) レザー仕様



● S・CN-70・M・AC・LTH □ 函  
¥ 108,000

W685・D710・H955~1,070・SH435~550  
フレーム：ナイロン(ブラック)  
脚：ナイロン・φ60ナイロンキャスター  
張材：ビニールレザー [CL-20X]



● S・CN-71・M・AC・LTH □ 函  
¥ 114,000

W685・D710・H955~1,070・SH435~550  
フレーム：ナイロン(ホワイト)  
脚：アルミダイキャスト・φ60ナイロンキャスター  
張材：ビニールレザー [CL-20W]

## OLIVER QUALITY



シンクロロッキング機能

4段階で固定可能なシンクロロッキング機能です。



ロッキング反力調整

レバーを前後に回すことでロッキング反力の強弱を調整できます。



座面スライド機能・昇降機能

座面奥行を調節できる、前後スライド機能付きです。座・肘の昇降が可能です。※肘単体のスライド機能は付いておりません。



ランバーサポート機能

お好みの位置に調節できる、ランバーサポート付きです。



ヘッドレスト調節機能

ヘッドレストの高さ・角度の調節が可能です。※ハイタイプのみ

ハイタイプ(シンクロロッキング) レザー仕様



● S・CN-70・H・AC・LTH □ 函  
¥ 124,000

W685・D710・H1,105~1,220・SH435~550  
フレーム：ナイロン(ブラック)  
脚：ナイロン・φ60ナイロンキャスター  
張材：ビニールレザー [CL-20X]



● S・CN-71・H・AC・LTH □ 函  
¥ 131,000

W685・D710・H1,105~1,220・SH435~550  
フレーム：ナイロン(ホワイト)  
脚：アルミダイキャスト・φ60ナイロンキャスター  
張材：ビニールレザー [CL-20W]



張地のカラーは上記よりお選びください。

※ファブリックタイプもご用意しています。 >>>P219

# S・CM-23

背にロック機能を施してあり、正しい姿勢をサポートします。  
垂直方向のスタッキングと水平方向のネスティング、2タイプの収納が可能。

肘：ポリプロピレン  
脚：アルミダイキャスト・丸パイプ・  
φ60ナイロンキャスター

COLOR  
BK BE OR GE GR  
ブラック ベージュ オレンジ グリーン グレー

品番の□にシートカラーをご指定ください。

●S・CM-23・F□  
¥ 72,300

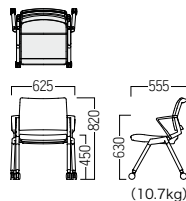

●S・CM-23・BF□  
¥ 72,300



座を跳ね上げれば  
ネスティングができます。



背もたれにロックン  
グ機能付。

# S・CN-1800

シート：パイプ芯材(背)  
肘：アルミダイキャスト・ミラー仕上  
脚：アルミダイキャスト・ミラー仕上・ロックン  
グ昇降装置付・φ50ナイロンキャスター  
張材：革張り(一部レザー)



●S・CN-1800・H□ ハイタイプ  
¥ 202,000  
W600・D610・H1,140~1,210・  
SH440~510



●S・CN-1800・L□ ロータイプ  
¥ 174,000  
W600・D585・H950~1,020・  
SH440~510

# S・CN-1000

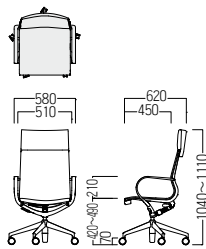

●S・CN-1000・H□  
ハイタイプ  
¥ 245,000  
背・座部：革張り  
脚：アルミダイキャスト・ナイロンキャスター

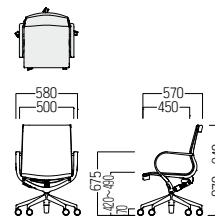

●S・CN-1000・L□  
ロータイプ  
¥ 225,000  
背・座部：革張り  
脚：アルミダイキャスト・ナイロンキャスター



※価格は税抜価格を表記しています。消費税を別途承ります。 緑文字はグリーン購入法適合商品です。



# S・CM-304/305

背・座：ポリプロピレン樹脂成型品  
脚：φ13スチールパイプ・粉体塗装/クロムメッキ仕上

[品番記入方法]

● S・CM-□□□□・□□

①背カラー ②脚 ③座カラー

①背カラー (304: ブラック/305: ホワイト) を選んでください。  
②脚 (F: 粉体塗装/M: クロムメッキ) を選んでください。  
③座カラーを下記より選んでください。

③座カラー

ビニールレザー



平織



304・F・D

## ● S・CM-304 面

メッキ脚	S・CM-304・M・□	¥17,700	平織 (D/E/F)	¥18,100
粉体塗装脚	S・CM-304・F・□	¥16,200	ビニールレザー (I/J/K/L)	¥16,700

## ● S・CM-305 面

メッキ脚	S・CM-305・M・□	¥17,700	平織 (D/E/F)	¥18,100
粉体塗装脚	S・CM-305・F・□	¥16,200	ビニールレザー (I/J/K/L)	¥16,700

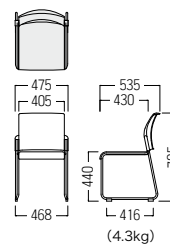

(4.3kg)



## ● S・OW-030 台車

¥84,300

W595・D860・H600  
本体：φ25.4スチールパイプ・焼付塗装  
φ100キャスター、ストップバー無

※304・305を最大25脚スタッキング可能です。

## Point



椅子の出し入れに便利な取手付き



オプションにて連結式脚端もご用意しています。

# S・CM-430/431

背・座：ポリプロピレン樹脂成型品  
脚：φ13ハイテンションスチールパイプ・粉体塗装 ※連結プラパート標準装備

COLOR

ビニールレザー



平織



品番の□に座カラーをご指定ください。



● S・CM-430・□ 面  
¥17,300



● S・CM-431・□ 面  
¥17,300

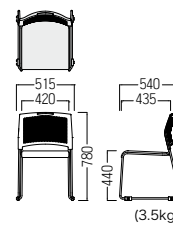

(3.5kg)

## Point



背部はしなやかにベンディングします。持ち運びに便利な持ち手付き。



座に樹脂を使用。座ると自然にたわみ快適な座り心地で、長時間の使用に適しています。

# S・CM-A271A

背：成型合板  
座：PP一体成型品  
脚：φ13スチールパイプ・クロムメッキ仕上・ボンディング加工



¥33,100

張材：平織 [BF-02X]

## ● S・CM-A271A 面

ハイタイプ

A	¥32,100
B	¥33,100
C	¥34,200
D	¥35,500

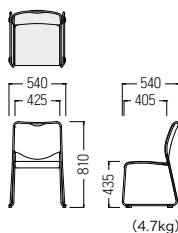

(4.7kg)

## OLIVER QUALITY



連結式脚端

高齢者や小柄な方でも座りやすいように、座高を低くしたロータイプをラインナップしました。



¥34,700

張材：平織 [BF-02P]

## ● S・CM-A271A・L 面

ロータイプ

A	¥33,700
B	¥34,700
C	¥35,400
D	¥36,500

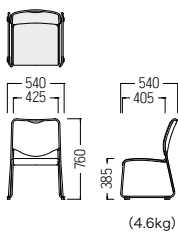

(4.6kg)



## ● S・OW-630 台車

¥65,600

W545・D845・H830  
本体：φ25.4スチールパイプ・焼付塗装  
キャスターφ100、ストップバー無

※S・CM-A271Aを最大25脚スタッキング可能です。

# S・CM-413/414/420



本体：PP樹脂成型品

COLOR

平織



A オレンジ B ブルー C ブラック D モスグリーン

ピニールレザー

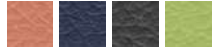

I オレンジ J ネイビー K ブラック L グリーン

品番の□にカラーをご指定ください。



## ■ S・CM-413・□・K

¥ 28,700

W500・D520・H750・SH430

脚：φ22.2スチールパイプ・粉体塗装（シルバー）  
φ50ナイロンキャスター  
サイドスタック可



## ■ S・CM-414・□・K

¥ 21,000

W555・D510・H775・SH430

脚：φ25.4スチールパイプ・粉体塗装（シルバー）



## ■ S・CM-420・□・K

¥ 30,800

W485・D530・H770・SH430

# S・TW-7981



天板：メラミン化粧板・ブナ材木縁  
脚：ラバーウッド材・ウレタン塗装

[ 品番記入方法 ]

## ● S・TW-7981・□・□

①木部カラー ②サイズ

①木部カラーを下記（NB2/MB2/DB2）より選んでください。

②サイズを下記（C/M/N/P/S）より選んでください。

①木部カラー

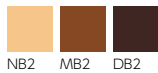

NB2 MB2 DB2

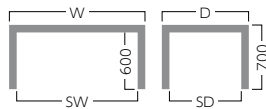

②サイズ W : SW D : SD

	W	SW	D	SD	
C	850	700	850	700	¥ 98,000
M	1,200	1,050	850	700	¥ 105,000
N	1,350	1,200	850	700	¥ 115,000
P	1,500	1,350	850	700	¥ 121,000
S	1,800	1,650	850	700	¥ 139,000



S-TW-7981・NB2・N

# S・TM-3400A

天板：メラミン化粧板/ヴィンテージオーク突板  
 木口：樹脂エッジ/オーク材・ウレタン塗装  
 脚：50角スチールパイプ・粉体塗装

## 【品番記入方法】



### ①脚カラー



①脚カラーを左記 (WH/BL/SL) より選んでください。

### ②天板カラー



②天板カラーを左記 (N/OV) より選んでください。



キャスター  
 ロック機構・アジャスター付  
 (2箇所)



ケーブルボックス付  
 W120・D120



S・TM-3400A・WH・N

■ S・TM-3400A・□・N  
 ¥ 117,000  
 W1,200・D1,200・H720

■ S・TM-3400A・□・OV  
 ¥ 187,000  
 W1,200・D1,200・H720

# S・TM-100

天板：メラミン化粧板  
 木口：オレフィン系樹脂エッジ  
 脚：φ31.8スチール丸パイプ・クロムメッキ仕上

## 【品番記入方法】



①サイズを下記 (A/B/C/D) より選んでください。  
 ②天板カラーを下記 (BG/LO) より選んでください。

### ①サイズ

A	W1,800・D900・H700	¥ 73,900
B	W1,800・D750・H700	¥ 71,200
C	W1,500・D750・H700	¥ 70,000
D	W1,200・D750・H700	¥ 64,600

### ②天板カラー



BG    LO  
 ベーシック    ライムド  
 グレー    オーク



S・TM-100・B・BG



S・TM-100・D・LO

# S・SA-168



ローリング式

肘を低くすることでベッド時に  
 頭や足を邪魔しない設計。  
 座の下に広めの空間を設けて  
 収納BOXなどを取めやすくしています。



ベッド使用時



## ● S・SA-168

A	¥ 129,000
B	¥ 135,000
C	¥ 143,000
D	¥ 151,000
E	¥ 157,000
F	¥ 164,000

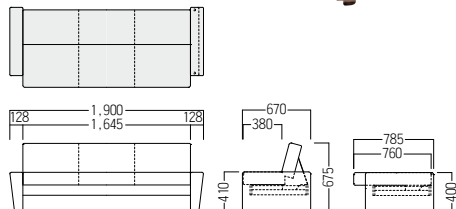

¥ 129,000  
 ベッド有効寸法：W1,900・D670  
 張材：ビニールレザー [AL-04F]

# S・KK-E555

本体：パーティクルボード・プリント紙化粧合板  
前板：MDF・ハイグロスシート（ホワイト）/塩ビシート（ブラウン）

## 【品番記入方法】

◆S・KK-E555・□・□・□



- ①奥行サイズを（A/B）よりお選びください。
- ②サイズを左記表よりお選びください。
- ③前板カラーを上記（WH/NA/BR）よりお選びください。

※S・KK-E555・Aは奥行450mm、  
S・KK-E555・Bは奥行510mm

## HI,930タイプ



CG60・H・WH

## HI,780タイプ



OP100・L・NA

## カウンタータイプ（H850）



CL120・BR

### S・KK-E555・A（D450）

#### ②サイズ

CG60・H	カップ60	W 605	¥ 131,000
OP90・H	オープン90	W 905	¥ 170,000
OP100・H	オープン100	W1,005	¥ 182,000
OP120・H	オープン120	W1,205	¥ 202,000
OP140・H	オープン140	W1,405	¥ 236,000

### S・KK-E555・B（D510）

#### ②サイズ

CG60・H	カップ60	W 605	¥ 142,000
OP90・H	オープン90	W 905	¥ 179,000
OP100・H	オープン100	W1,005	¥ 192,000
OP120・H	オープン120	W1,205	¥ 210,000
OP140・H	オープン140	W1,405	¥ 249,000

### S・KK-E555・A（D450）

#### ②サイズ

CG60・L	カップ60	W 605	¥ 126,000
OP90・L	オープン90	W 905	¥ 163,000
OP100・L	オープン100	W1,005	¥ 175,000
OP120・L	オープン120	W1,205	¥ 192,000
OP140・L	オープン140	W1,405	¥ 235,000

### S・KK-E555・B（D510）

#### ②サイズ

CG60・L	カップ60	W 605	¥ 131,000
OP90・L	オープン90	W 905	¥ 172,000
OP100・L	オープン100	W1,005	¥ 182,000
OP120・L	オープン120	W1,205	¥ 202,000
OP140・L	オープン140	W1,405	¥ 242,000

### S・KK-E555・A（D450・H850）

#### ②サイズ

CL60	カウンター60	W 605	¥ 92,500
CL90	カウンター90	W 905	¥ 120,000
CL100	カウンター100	W1,005	¥ 127,000
CL120	カウンター120	W1,205	¥ 140,000
CL140	カウンター140	W1,405	¥ 163,000

### S・KK-E555・B（D510・H850）

#### ②サイズ

CL60	カウンター60	W 605	¥ 100,000
CL90	カウンター90	W 905	¥ 127,000
CL100	カウンター100	W1,005	¥ 135,000
CL120	カウンター120	W1,205	¥ 148,000
CL140	カウンター140	W1,405	¥ 182,000

# 小物入れロッカー

化粧室や私物の持ち込み制限があるスペースの入口などにピッタリな小物入れロッカーです。  
使い勝手によって4種類の錠前からお選びいただけます。様々な用途に応じて活用できる便利なロッカーです。



KLKW-30-DWH



KLKW-30-TN



KLKK-50-RBR



本体・扉：スチール製・粉体塗装（ホワイト/ブラック）  
取手：ABS樹脂・錠付・パネ式自動閉機構付  
付属品：壁固定金具（2ヶ）付

## 【品番記入方法】

◆S・KX-KL□-30/50-□

①本体カラー ②キータイプ

- ①本体カラーを下記（KW/KK）よりお選びください。
- ②キータイプを下記（TN/TNBK/DWH/DBK/R/RBR/B/BBK）よりお選びください。

#### ①本体カラー



#### ②キータイプ

ご希望によりお好みのキーを取付けいたします。  
詳しくは担当者におたずねください。  
※ダイヤル錠の非常解除用ダイヤルNo.検索キーおよび内筒交換錠・コインリターン錠のマスターキー、ボタン錠非常解除キーも別売りになります。



TN (ホワイト) TNBK (ブラック) DBK (ブラック) RBR (ブラウン) R (ホワイト) B (ホワイト) BBK (ブラック)  
内筒交換型錠 ダイヤル錠 コインリターン錠 ボタン錠

3列10段 30人用	キータイプ	サイズ	内寸	質量	KW (ホワイト)	KK (ブラック)
◆S・KX-KL□-30-□	内筒交換錠			45kg	¥ 319,000	¥ 356,000
◆S・KX-KL□-30-□	ダイヤル錠	W600・D300・H1,600	W149・D255・H125	45kg	¥ 407,000	¥ 448,000
◆S・KX-KL□-30-□	コインリターン錠			47kg	¥ 398,000	¥ 439,000
◆S・KX-KL□-30-□	ボタン錠			48kg	¥ 411,000	¥ 458,000
5列10段 50人用	キータイプ	サイズ	内寸	質量	KW (ホワイト)	KK (ブラック)
◆S・KX-KL□-50-□	内筒交換錠			71kg	¥ 484,000	¥ 544,000
◆S・KX-KL□-50-□	ダイヤル錠	W1,000・D300・H1,600	W149・D255・H125	72kg	¥ 633,000	¥ 697,000
◆S・KX-KL□-50-□	コインリターン錠			76kg	¥ 617,000	¥ 681,000
◆S・KX-KL□-50-□	ボタン錠			77kg	¥ 637,000	¥ 712,000

※転倒防止のため、壁固定金具や床固定金具などでの固定をお勧めします。

※価格は税抜価格を表記しています。消費税を別途承ります。 緑文字はグリーン購入法適合商品です。



## S・BS-70

フレーム：プリント化粧繊維板・抗菌機能付  
 マットレス：両面キルト（ボンネルコイル）  
 マットレスサイズ：W900・L1,950・t180  
 ※引出しは組み立て前に左右を設定してください。



NB DB

品番の□にカラーをご指定ください。



NB



DB

■ S・BS-70・□ 引出しなし  
 ¥ 83,300  
 ※マットレス込み

■ S・BS-70・□・HH 引出し付  
 ¥ 87,000  
 ※マットレス込み

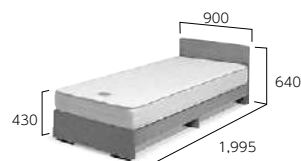

## S・BN-122A 2段ベッドパイプシリーズ

### 天蓋付タイプ

マットレス



タタミ



■ S・BN-122A・KA・M  
 2段ベッドカーテン付（防災）  
 マットレス（ウレタン） 丸パイプ  
 ¥ 437,000

W990 (1,260)・L2,050・H2,260・MH390/1,350  
 マットレス：W900・L1,980・t80  
 カーテン：長手2,040×1,000  
 短手980×1,000  
 フレーム：φ42スチールパイプ・焼付塗装

■ S・BN-122A・KA・TT  
 2段ベッドカーテン付（防災）  
 タタミ 丸パイプ  
 ¥ 437,000

W990 (1,260)・L2,050・H2,260・MH350/1,310  
 タタミ：W900・L1,980・t40  
 カーテン：長手2,040×1,000  
 短手980×1,000  
 フレーム：φ42スチールパイプ・焼付塗装



ブルー



■ S・BF-360・□  
 コーディネートセット（1段セット）  
 ¥ 52,400  
 (D：ブルー E：ベージュ F：アイボリー)  
 ※品番の□にカラーをご指定ください。

掛けカバー：綿100% W1,350・L1,850  
 掛け布団：ポリエステル100% W1,350・L1,850  
 敷カバー：綿100% W1,000・L2,000  
 敷布団：固縮入りポリエステル100% W980・L1,950  
 枕カバー：綿100%（筒タイプ） W550・D350  
 枕：ポリエステル100% W550・D350

### Option

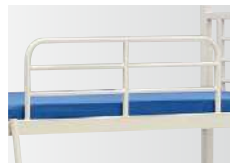

■ S・BN-122A・H  
 手すり（2個1組）  
 ¥ 44,700  
 W875・H350・t22×2（設置時）



■ S・BN-120・AK  
 アンカー固定金具 丸パイプ用  
 ¥ 17,600  
 φ90・H83×4

# カプセルホテル

“キャビン”と呼ばれるコンパクトな客室は、おもてなしにつながるくつろぎ空間を実現。快適性ややすらぎだけでなく、喜びや感動も感じていただける、オリジナリティあふれる“オンリーワン”なキャビンをご提案します。



サイズは室内間口1,000と1,200の2種類ご用意。ゆったりとした1,200タイプは、サイドボードを設置し室内収納を大幅に増やすことが可能です。

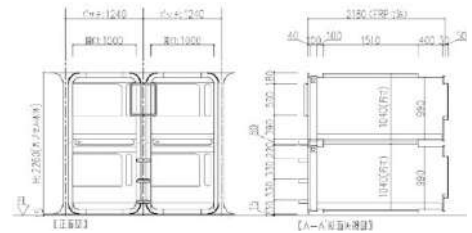

## 室内空間

キャビン室内は主にFRP材を使用し、ホワイト色をベースとしたスタイリッシュな空間です。ヘッドボード・天井の素材は数ある化粧板の中からお選びいただくことができ、オリジナルの配色が可能です。



## コントロールパネル

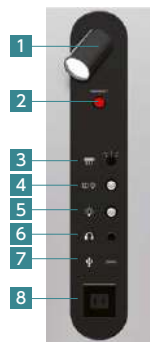

- 1 読書灯**  
キャビン内でお客様が読書される際に便利な角度調整式のLEDライトを装着しています。
- 2 エマージェンシーボタン**  
数多くの実績の中でご要望の多かったエマージェンシーボタンを搭載可能。キャビン内の方が一の事態にもお客様の安全と安心を守ります。
- 3 排気ファンスイッチ**  
より快適に過ごしていただくためにキャビン内の空気を排気し、キャビン外からの外気を循環させる機能を備えています。
- 4 読書灯スイッチ**  
スイッチボタンは確認しやすい形状です。
- 5 間接照明スイッチ**  
ヘッドボード部の間接照明スイッチです。電球色から昼白色まで色温度のセレクトも可能です。
- 6 イヤホンジャック**  
TV視聴の際にご利用いただけます。
- 7 USB**  
世界規格であるUSB端子を標準装備しています。
- 8 コンセント（1口）**  
日本仕様のコンセントです。充電等にお使いいただける100Vコンセントを装備しています。



≫ 製品詳細は別冊簡易宿泊パンフレット「OLIVER CABIN」をご覧ください。

※価格は**税抜**価格を表記しています。消費税を別途承ります。 緑文字はグリーン購入法適合商品です。



## スタッフ食堂



スタッフが憩いのひとときを過ごす食堂は、清潔感や温かみのあるデザインでリフレッシュできる空間に。強度にすぐれた作品群のなかから、イメージに合わせてご提案いたします。



**Steel Chair スチールチェア** コンパクトなデザインのチェアは、多数並べても美しく席数を多く確保できます。スチールの特性を生かしたデザインで、確かな強度を備えています。

脚：φ19.1スチールパイプ・粉体塗装（ブラック）  
W570・D515・H720・SH435  
※製品の仕様上、対応できない張地がございます。都度、お問い合わせください。  
※ACでレザーの張地を選択される際は、ステッチやファスナーが追加されることがございます。

COLOR



BK



¥ 59,800  
張材：平織 [EF-41F]



■ S-CS-F684-AC-BK

- A ¥ 51,800
- B ¥ 53,800
- C ¥ 55,800
- D ¥ 57,800
- E ¥ 59,800
- F ¥ 61,800

背・座：藤 フレーム：φ16スチールパイプ・粉体塗装（ブラック）  
W510・D545・H780・SH450

COLOR



N G



G

■ S-CS-A183-□  
¥ 50,400

フレーム：φ15.9スチールパイプ・焼付塗装（アンティークカッパー）  
W565・D555・H795・SH440

※製品の仕様上、対応できない張地がございます。都度、お問い合わせください。  
※脚部塗装はハンドメイドですので、一つひとつ仕上がりが異なります。



¥ 68,400  
張材：平織 [EF-41A]



■ S-CS-F664-AC

- A ¥ 59,600
- B ¥ 61,800
- C ¥ 64,000
- D ¥ 66,200
- E ¥ 68,400
- F ¥ 70,600

脚：φ22.2スチールパイプ・粉体塗装（ブラック艶消）・焼付塗装（グレー）  
W700・D770・H690・SH405



■ S-SF-F704-AL



¥ 127,000  
張材：平織 [OS-11H]

- A ¥ 108,000
- B ¥ 111,000
- C ¥ 114,000
- D ¥ 117,000
- E ¥ 120,000
- F ¥ 123,000

その他バリエーション >>>P170

**System table システムテーブル** システムテーブルは、レイアウトに合わせて豊富なバリエーションからお選びいただけます。



セット価格 ¥ 107,200  
W1,500・D750・H700  
天板：●S-TT-G758-O-NB2 ¥ 53,400  
天板：メラミン化粧板  
木口：樹脂エッジ  
脚：●S-LB-51-MM-M ¥ 53,800  
ポール：アルミ・クロムメッキ  
ベース：アルミ・ミラー仕上 アジャスター付



セット価格 ¥ 64,000  
φ750・H700  
天板：●S-TT-G758-H-NB2 ¥ 34,800  
天板：メラミン化粧板  
木口：樹脂エッジ  
脚：●S-LB-50-SL ¥ 29,200  
主材：アルミ・粉体塗装（シルバー） アジャスター付

※詳しくは総合カタログをご覧ください。

※価格は税抜価格を表記しています。消費税を別途承ります。 緑文字はグリーン購入法適合商品です。



# Welfare Facilities

## 高齢者施設

---

共用エリア	P382
居室エリア	P462
その他エリア	P466
障がい者／健康家具	P472

# Visitation

## 面会ブース

同じ空間でご家族だけで、  
過ごせる面会ブース

感染症対策により、オンライン面会が増えている昨今、  
オンライン面会もいいけど、同じ空間でも面会ができる  
ようにしたい。そんな願いを叶える家族面会ブースを  
オリバーが提案します。



平常時はアジャスター調整で固定



面会室ブース  
W2,400×D1,200×H1,950

折りたたんで  
収納も可能

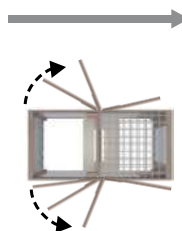

### バリアフリー設計

アコーディオン型扉で  
開け閉めが容易

バリアフリー設計のため、車いす  
患者様もスムーズな出入りが可  
能です。



### 抗菌・抗ウイルス対応製品

本体・ガラス共に  
抗ウイルス機能あり

アルコールや次亜塩素酸ナトリ  
ウムでの拭き取りにも対応して  
います。



## Visitation Point.1

### 納入事例



製品の説明動画がございます。  
実際の使い方のイメージが  
しやすいので是非ご覧ください。

※本製品の仕様は予告なく変更する場合がございます。  
場所によっては設置できない場合がございます。予めご了承ください。

## Visitation Point.2

### 施設スタッフの声

ご利用者様とご家族様が面会した際に、ご利用者様が元気になられた姿を見られて、ご家族様がすごく喜んでいました。直接お孫さんのお顔も見られて、ご利用者様も本当に喜んでいたのですごく印象的でした。

オンラインではなく、直接会ってお話することが必要と感じ、面会ブースを導入しました。マイクを使って、生の声を聞いて喜ばれたり、ブースで仕切られてるので、家族だけの時間が持てたということで大変喜ばれました。

パーティション越しの面会では、高齢のご家族様も多く、お互い聞こえづらいことで、アクリル板の横からつい顔を出したり、触れ合ってしまうケースがあり、逆に感染リスクが高いことを心配して、面会ブースの導入を決めました。マイクを使うことによって非常に鮮明に聞き取っていただけるようになり、ガラスを通じてストレスなく面会していただけるようになりました。

これまで窓越しの面会とかウェブの面会とかいろいろ試してみましたが、やっぱり会うのが一番。近い距離でお会いできることが一番大事、ということをご家族様から教えていただきました。



# Infection Measures

## 感染対策

ウィズコロナ、そしてアフターコロナの時代を見据えて開発されたオリバーの恒久的な感染対策。

さまざまな施設の空間プロデュースに携わってきた私たちだからこそ、機能性とインテリア性をあわせ持ち、美しくデザインされた「しくみ」としての感染対策を可能にします。医療空間で過ごす方々の気持ちに寄り添い、インテリアを活用したさりげなくも万全な感染予防対策と、通常時・感染症流行時のどちらにも対応できる環境づくりを両立。次なる時代の快適をめざします。

### Point.1 さえぎる

アクリルパーティションをテーブルに設置することでお食事時の飛沫感染予防に。



対面で使用する際の飛沫感染対策にもお使いいただけます。書類等の受け渡しが可能な開口部をつけることも可能です。▶

グリーンで優しく空間を仕切り、通路動線を誘導します。



●S・OZ-776A  
アートゴールドツリー(鉢L)

¥149,000

H1,800  
鉢:ポリプロピレン



●S・OZ-783  
パキラ(鉢L)

¥83,000

H1,800  
鉢:ポリプロピレン



## Point.2 向きを変える

可変性のあるテーブルを設置し、感染症流行時には向きを変更するレイアウトが可能です。

通常時

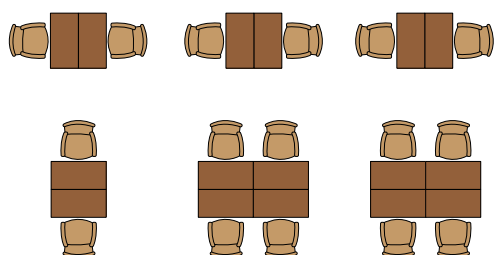

感染症流行時

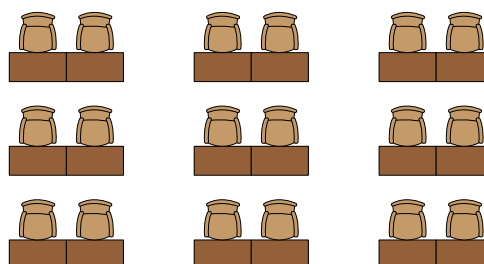

## Point.3 マテリアル

耐アルコール性、耐次亜塩素酸ナトリウム性能の張地を使用し、消毒作業に対応します。清掃による張地の痛みが少なく、衛生的に長期間ご使用いただけます。

耐アルコール性能

消毒用アルコールによる劣化を起こしづらい素材



〈非対応品〉

硬化・ひび割れが発生

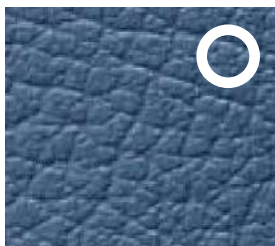

〈対応品〉

硬化・ひび割れ無し

耐次亜塩素酸ナトリウム性能

消毒殺菌用ハイターによる劣化を起こしづらい素材



〈非対応品〉

変色・脱色が発生



〈対応品〉

変色なし

メラミン化粧板

天板表面・裏面共に抗ウイルス・抗菌機能を備えた指紋レスメラミン化粧板をご使用いただけます。



抗ウイルス塗装

木部に抗ウイルス塗装を施した製品をご使用いただけます。



SIAA(抗菌製品技術協議会)

抗菌加工適正で安心できる抗菌・防カビ・抗ウイルス加工製品の普及を目的とし、抗菌剤・抗カビ剤・抗ウイルス剤および抗菌・防カビ・抗ウイルス加工製品のメーカー、試験機関が集まってできた団体です。



# History

## ヒストリー

### 高齢者向け家具「30年の歩み」

すでに約30年前から、オリバーでは高齢化社会の到来を見据えての空間・家具づくりに着目し、さまざまなトライアルを重ねてきました。その経験とノウハウは実績という軌跡となり、高齢者施設向け家具はいまやオリバーの強みのひとつとして評価されています。施設利用者や入居者の快適性・安全性はもちろん、運営側や施設スタッフの方々の使い勝手や利便性に配慮するなど、現場の課題に総合的に応えるオリバーに、これからもご期待ください。

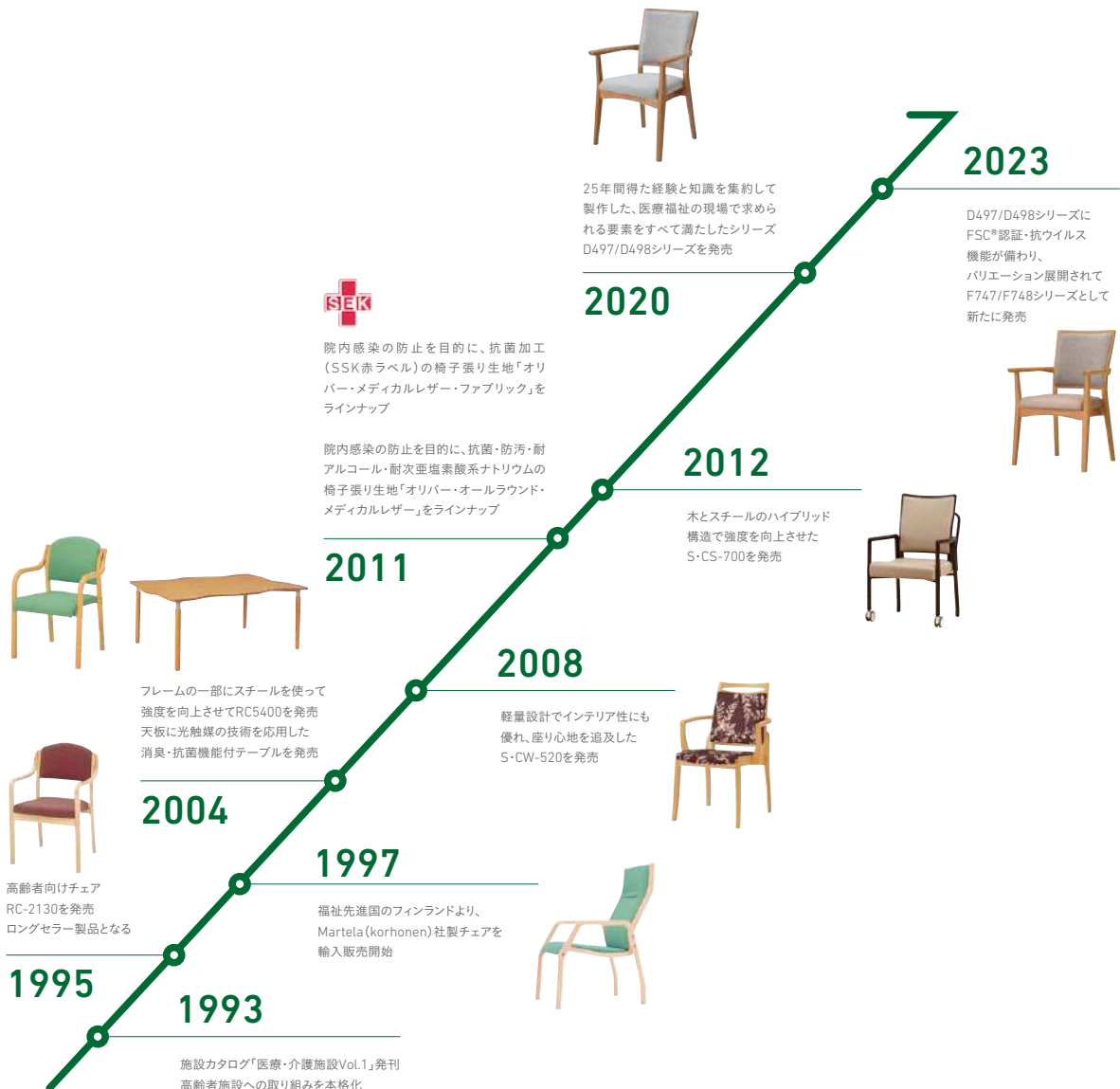



## 施設を利用する高齢者と 施設スタッフの双方に最適な施設づくり

高齢者施設で利用される家具は、商業空間やオフィスで使用する家具とは異なり、まず高齢者という「利用対象者」を明確に設定することができます。その上で、高齢者にとってより使いやすい家具を追求して、オリバーは高齢者専用の特化した家具を開発しています。

そして、さらに目を向けたいのが、高齢者の介護や看護を務める施設スタッフという「対象者」。日常のケアや業務において、スタッフが家具に求める機能やデザインは、現場の貴重な声として家具開発や空間づくりのヒントとなります。

オリバーは、福祉・介護施設で必要とされる機能を備えながら、快適な生活空間をサポートできる最適な家具づくりに努め、高齢者や施設スタッフの双方の満足度を高めていきます。

### Strength

強度クオリティ

肘部や脚部の強度に重点を置いたチェア的设计と試験

### Support

身体サポート

体格や症状に適した専用チェアや座り心地の良いチェアを開発

### Material

抗菌マテリアル

施設の感染対策として抗菌仕様の張材や化粧板を開発



# Support

## 身体サポート

高齢の立ち座りや体格、  
症状を考慮した独自設計

利用者の気持ちを考えて、高齢者の動きを観察したりすることで見えてくる設計の糸口があります。高齢者をひとくりにしない柔軟な発想で家具づくりに臨むこと。オリバーでは主に、高齢者の動きをサポートするためのスタンダード設計と、体格や症状に応じたオリジナル設計の2本軸で、高齢者の暮らしを支える家具を開発しています。



## Support Point.1

### 高齢者施設スタンダード設計

高齢者の立ち座りの動作をサポートする家具の開発に努めています。

#### 立ち上がりやすい 「設計工夫」

見た目は家庭用のソファに近い安らぎ感を大切にしつつ、利用者の体格に合ったコンパクト設計、座角・背角・独自のクッション構造など高齢者に特化した設計になっています。



重心移動を利用して立ち上がる高齢者に配慮した設計です。

#### 最適弾力の 「クッション構造」

高齢者施設に必要な座り心地を独自の構造で実現。ラバー系の高比重ウレタンを採用し、沈み込みにくいよう配慮した設計です。また、長時間の着座でも痛くなりにくい、高齢者の身体に適したバネ材を採用しています。



ポケットコイルスプリング



Sバネ



エラスベルト



ハイテンションメッシュ

#### 握りやすい 「肘・取手の形状」

面取りを施した取手や肘は、手にやさしくフィットする握りやすさで、立ち上がりや移動時の動作をしっかりとサポートします。また、チェアの移動に便利な取手はスタッフの労力を軽減します。



## Support Point.2

### 症状別に特化したオリジナル設計

入居者や利用者の症状、体格に応じた専用家具を独自開発しています。

#### 身体に合った最適な使用感 「体格差対応チェア」

年齢によって変化する身体の大きさに対して、それぞれの体格に合ったチェアを選べるよう1デザイン2サイズのチェアを開発。標準サイズに対して、小柄な方には有効内寸法をダウンしたスモールサイズをおすすめしています。

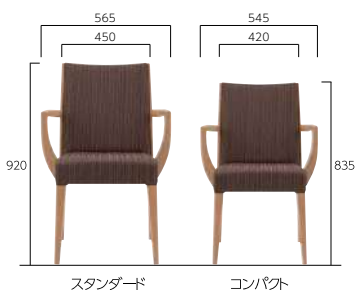

#### 背中が曲がった方のための 「円背チェア」

円背の方が通常のチェアに座ると、頭部が下を向き、食事や呼吸が困難な姿勢になります。通常のチェアの形状では適正な姿勢をとることが難しい方のために、円背専用のチェアをデザイン開発しています。



#### 体位の安定を保つ 「サポートクッション」

体位が安定しない方や片麻痺、側弯の方々が安定した着座姿勢を保てるように専用のサポートクッションをご用意。チェアとの併用により体位を保持、食事に適した前傾姿勢も支えることができ、誤えん予防にもなります。



# スーパー・コートプレミアム宝塚

ホテルも運営されている株式会社スーパーコート様によるプレミアムシリーズの有料老人ホーム。  
ロビーのソファからは外の庭園を臨めるレイアウトになっており、  
曲線を取り入れた、なめらかで上品な空間を演出。  
施設コンセプトの「シンプル・エレガント」に合わせた  
ソファ、ローテーブルをデザイン・設計し、モダンで上品な空間に仕上げました。



1Fロビー



EVホール



1Fロビー



## PLACE

兵庫県宝塚市光明町30-12

庭園や天然温泉、フィットネスなどを備えたプレミアムな空間の有料老人ホーム。「シンプル・エレガント」を施設コンセプトとし、談話コーナーには宝塚の街並みや歌劇団をイメージした風景のアートも納品し、宝塚らしさも表現しております。





3F談話スペース



3F談話スペース



1Fテラス



# ニチイホーム杉並松庵



1F エントランスラウンジ



2F ラウンジ



1F ダイニング



1F エントランスラウンジ



応接室

## PLACE



東京都杉並区松庵1-13-5

福祉施設運営会社大手のニチイグループ様の介護付き有料老人ホーム。

エントランスには、折上げ天井の形状とソファの意匠を合わせ上質感のあるシンボリックな造作ソファを配置。吹き抜けのある食堂は、窓から八朔の木をシンボルに多くの緑を感じられる空間に仕上げました。井之頭公園にほど近い立地ということもあり、自然と四季を感じられるようになってます。



# 特別養護老人ホーム カサブランカ



4F 談話コーナー



4F 食堂・機能訓練室



3F 食堂・機能訓練室



女性更衣室



4F 居室

## PLACE



大阪府大阪市住之江区新北島8-1-80

特別養護老人ホームの増築施設。

各フロアに「ブルックリン」「ハワイアン」などのコンセプトを設け、インテリア性の高い家具や備品をご提案。介護施設であることを感じさせない空間を演出しました。全居室には床から天井までの特注スライド間仕切を設置し、プライベート感と居心地のよさを両立。

# COLOR PATTERN

施工事例

壁 × 床 × 家具

## Color Guide

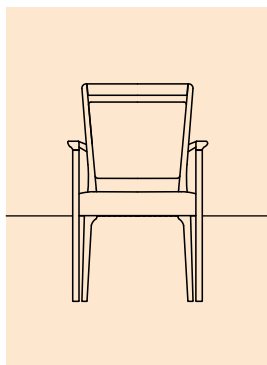

[01] 「障害福祉サービス ミルキーウェイ」大阪府枚方市 [02] 「サービス付き高齢者向け住宅 エイジフリーハウス吹田健都プレミア」大阪府吹田市  
[03] 「特別養護老人ホーム 大日山荘」和歌山県和歌山市 [04] 「介護付有料老人ホーム エコハウスゆらら」大阪府堺市  
[05] 「サービス付き高齢者向け住宅 ウェリスオリーブ吹田千里丘」大阪府吹田市



壁



床



家具

## Color Guide

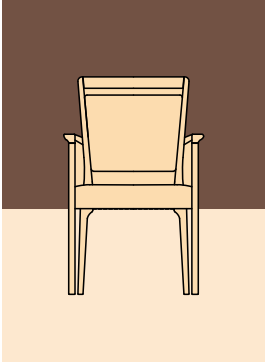

01



02



03



04

[01] 「有料老人ホーム ギャラリー杜の音」宮城県仙台市  
 [03] 「有料老人ホーム ギャラリー杜の音」宮城県仙台市

[02] 「地域密着型特別養護老人ホーム なぎさカーム」大阪府枚方市  
 [04] 「特別養護老人ホーム まつかぜの郷」兵庫県加古川市



# COLOR PATTERN 施工事例

壁 × 床 × 家具

## Color Guide

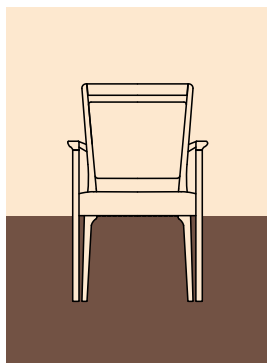

[01] 「特別養護老人ホーム 菜乃花」大阪府大阪市 [02] 「特別養護老人ホーム 遊楽の丘」神奈川県三浦市  
[03] 「小規模特養ホーム くんげ今城の杜」大阪府高槻市 [04] 「小規模特養ホーム くんげ今城の杜」大阪府高槻市 [05] 「特別養護老人ホーム 寿楽荘春日」大阪府吹田市

壁



床



家具

## Color Guide

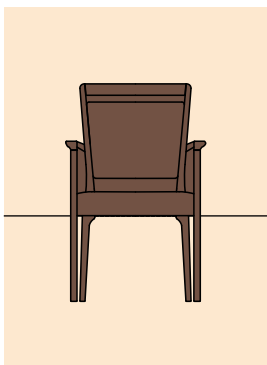

01



02



03



04



05

- [01] 「特別養護老人ホーム 第2みどりが丘ホーム」和歌山県和歌山市 [02] 「小規模多機能施設 音和舎扇寿」奈良県五條市  
 [03] 「サービス付き高齢者向け住宅 シニアスタイル東園田」兵庫県尼崎市 [04] 「特別養護老人ホーム 大白山荘」和歌山県和歌山市  
 [05] 「サービス付き高齢者向け住宅 グランマーレせいほう」京都府舞鶴市



# COLOR PATTERN 施工事例

壁 × 床 × 家具

## Color Guide

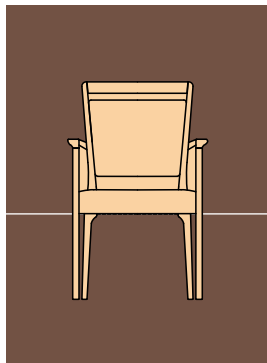

[01] 「特別養護老人ホーム 菜乃花」大阪府大阪市 [02] 「医療法人社団 親和会 富山西リハビリテーション病院」富山県富山市  
[03] 「スーパー・コートプレミアム奈良・学園前」奈良県奈良市 [04] 「特別養護老人ホーム 菜乃花」大阪府大阪市 [05] 「スーパー・コートプレミアム奈良・学園前」奈良県奈良市

壁



床



家具

## Color Guide

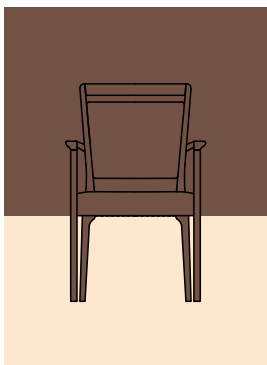

[01] 「特別養護老人ホーム 大日山荘」和歌山県和歌山市 [02] 「住宅型有料老人ホーム リアンレーヴ京都山科」京都府京都市  
 [03] 「サービス付き高齢者向け住宅 ウェリスオリーブ吹田千里丘」大阪府吹田市 [04] 「住宅型有料老人ホーム リアンレーヴ京都山科」京都府京都市



# COLOR PATTERN 施工事例

壁 × 床 × 家具

## Color Guide

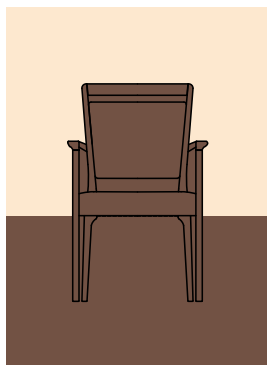

[01] 「介護付き有料老人ホーム シニアスタイル西宮北口」兵庫県西宮市 [02] 「介護付有料老人ホーム エコハウスゆらら」大阪府堺市  
[03] 「介護老人福祉施設 グランハート悠々園」東京都町田市 [04] 「サービス付き高齢者向け住宅 えがおで寺塚」福岡県福岡市  
[05] 「介護付き有料老人ホーム シニアスタイル西宮北口」兵庫県西宮市

壁



床



家具

## Color Guide

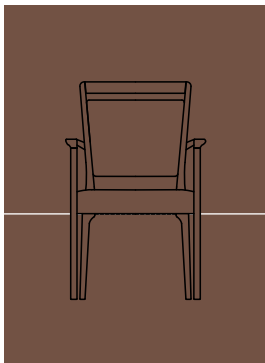

[01] 「デイセンター リハビリプラザ小山」大阪府藤井寺市

[02] 「特別養護老人ホーム 第2みどりが丘ホーム」和歌山県和歌山市

[03] 「特別養護老人ホーム 朱雀」大阪府堺市

[04] 「介護付有料老人ホーム エコハウスゆらら」大阪府堺市

[05] 「特別養護老人ホーム 朱雀」大阪府堺市

# Welfare Facilities 高齢者福祉施設

施設の利用者とスタッフが、どちらも安全で快適に過ごせる環境づくりをお手伝いします。

オリバーでは、プライベート空間である居室エリアでもその他の生活エリアでも、木のぬくもりや利用者の症状などを考慮した機能性を持った家具を使うなど、まるで自宅にいるように安心できる環境づくりを心がけています。特に地域の方、ご家族、入居者が快適に過ごし、自由に交流できる地域交流スペースは、カフェやレストラン、ホテルなどのホスピタリティ空間をつくりつづけてきたオリバーならではのノウハウを活用いたします。また施設運営者にとっても重要な衛生面や安全面にも十分に配慮し、災害時など緊急の場面にも対応しやすい家具や空間をトータルで提案いたします。

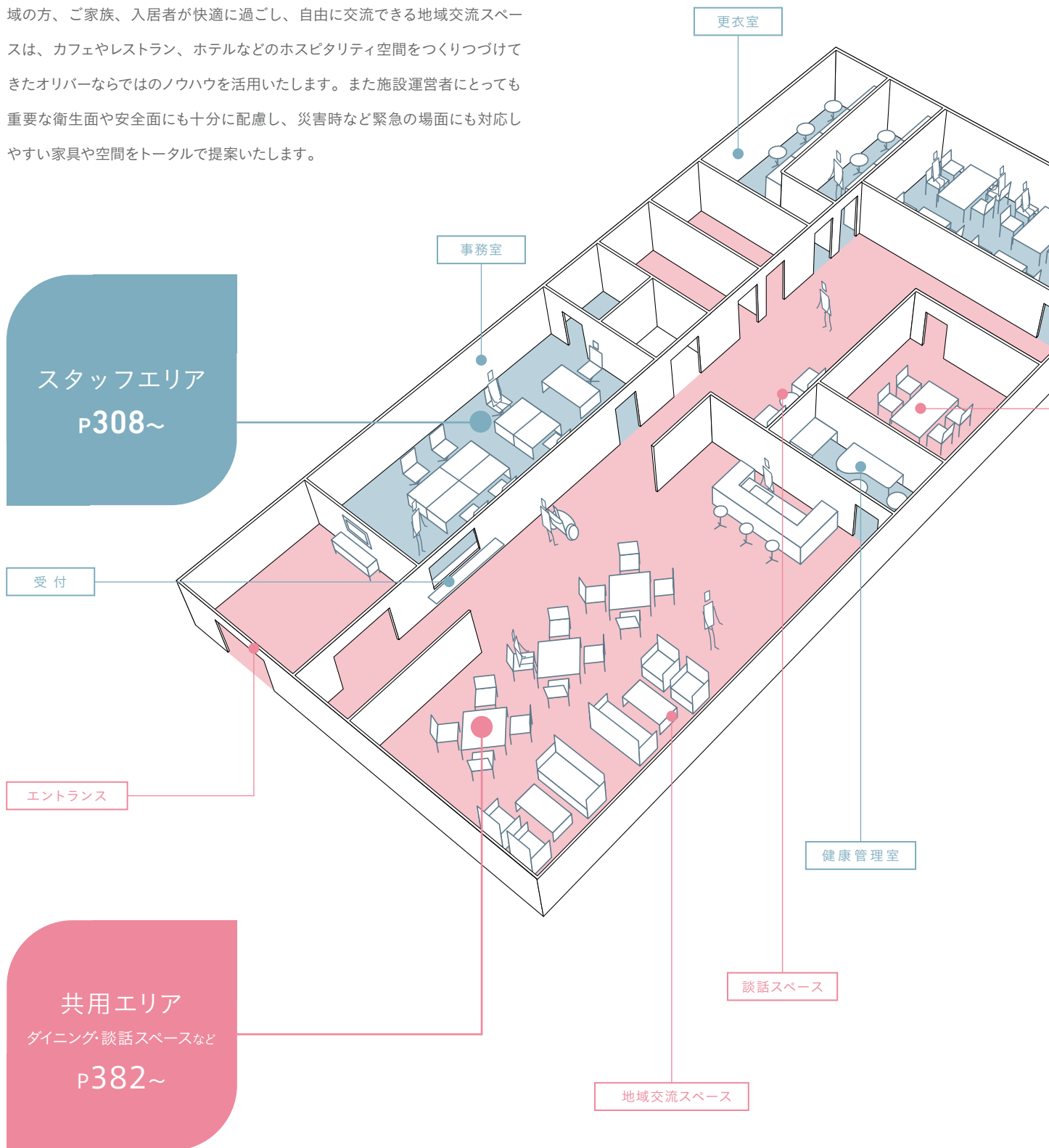



## その他エリア

テラス・浴室スペースなど

p466~

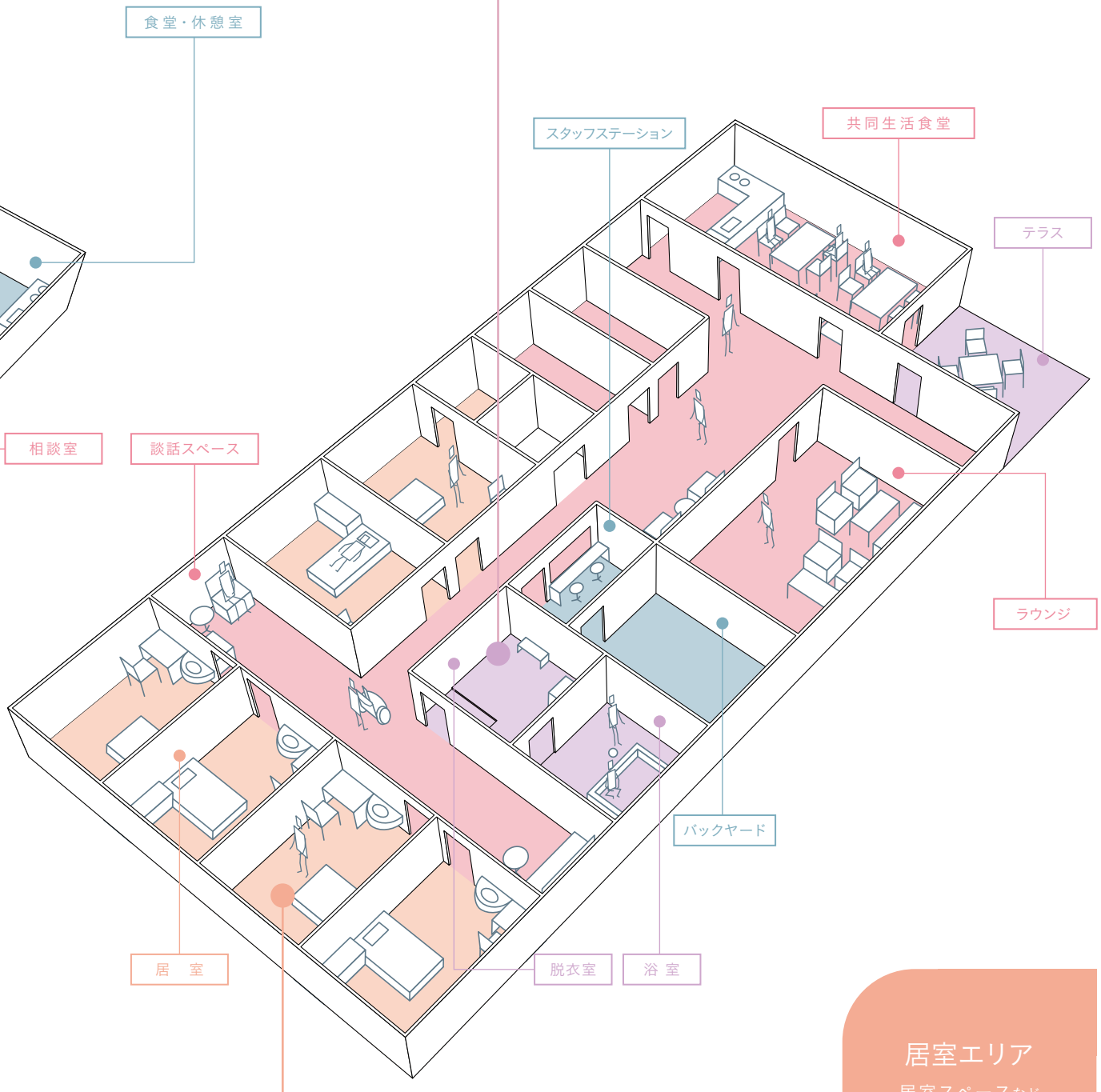

## 居室エリア

居室スペースなど

p462~



F747/F748series

# FOR THE WELL-BEING OF THOSE WHO NEED CARE.

使用する方の身体特性を徹底的に研究し、  
素材やデザインの改良を重ねて実現させた機能性。  
あらゆるシーンを想定し、さらに向上させた安全性。

医療福祉の現場で求められる要素を  
すべて満たしながら、これまでにない上質感と  
インテリア性を追求したシリーズです。

めざしたのは、家庭のリビング、ダイニングで  
過ごすような心やすらぐひととき。

身体をやさしく包み込む木のぬくもりと座り心地が、  
深くつろぎをもたらします。

30年もの間、福祉家具をつくり続けてきた経験と、  
さまざまな分野にホスピタリティ空間を  
提供してきた実績。  
オリバーのすべてを結集させたシリーズです。





共用エリア

ダイニングルーム

エントランス  
談話スペース

相談室

# 日常に、 本物の質感を。

長い年月をかけて自然が育んだ天然木には、  
人のこころを打つ美しさがあります。  
やわらかな木の色合い、表情豊かな木目、指先から伝わるぬくもりは、  
日々の暮らしにやすらぎを与えてくれるものです。  
日常に天然木を取り入れることで、  
感性をやさしく刺激する空間へと変化します。  
F747ダイニング、F748リビングシリーズは、  
職人が丹念に磨き上げた天然木を贅沢に使用しました。  
時を刻むほどに味わいが増す、家庭のような空間を演出します。







## シンプルな美しさが映える ジャパندی・スタイル。

木の存在感。身体になじむフォルム。職人による丁寧な手仕事。日本と北欧の家具には、多くの共通点があります。このシリーズでは、日本と北欧のエッセンスを融合させた「ジャパندی・スタイル」を表現。日本の家具が持つ静謐な佇まいと、北欧らしいクリーンで明るい雰囲気とを調和させました。シンプルな美しさが空間を引き立てるとともに、家庭的なくつろぎを演出します。

### OLIVER QUALITY

#### FSC® 認証製品

FSC® 認証とは、適切に管理された森林で伐採された木材を積極的に利用し、健全な森の育成を支援するとともに、無秩序な森林伐採や違法伐採などを抑制する役割を担った、世界で最も信頼性の高い森林認証制度です。

F747/F748シリーズは、FSC® 認証を受けた木材を使用した環境にやさしい製品。オリバーはFSC® 認証製品の企画・販売を積極的に推進し、私たちの努めである持続可能な社会の実現をめざします。>>>P25



#### 抗ウイルス塗装

いま最も求められることは、衛生的で安全であること。さまざまな人が触れる家具だからこそ、より安全に使用してもらうために、SIAA（一般社団法人抗菌製品技術協議会）による、抗ウイルスに関する品質と安全性を認められた塗料を施しました。衛生面や安全性に配慮しながら、木質感を最大限に引き出すナチュラルな雰囲気づくりや、木目を活かした塗装です。

※抗ウイルス加工は、病気の治療や予防を目的とするものではありません。  
※抗ウイルス性能は全てのウイルスに対して発現するものではありません。  
※SIAAの安全性基準に適合しています。







# S・CW-F747



NEW



## シンプルなデザインに秘めた 座り心地とディテールへのこだわり。

なめらかな曲線を描く背面とアームが、身体にやさしくフィット。この心地よいホールド感は、木の特性を知り尽くした熟練の職人技によって生まれます。立ち上がる際の支えになるアーム形状、後ろに引き出すための手かけなど、シンプルなデザインの中に多彩な機能をしのばせました。使うほどに味わいの出てくる天然木が、食のシーンをより豊かにします。

### OLIVER QUALITY

使い手が求めるすべてを、この1脚に。

長時間でも疲れにくい座り心地。立ち上がる時の安定感。高い安全性と耐久性。  
高齢者や介護者の方々が求める機能性と、優れたデザイン性を備えたダイニングチェアです。



**半肘タイプは移乗に便利**  
肘をゆったりとのせられる全肘タイプに加え、移乗しやすい半肘タイプもご用意しています。



**軽量でスタッキングが容易**  
4脚までスタッキングでき、使わない時はコンパクトに収納できます。軽量なので積み下ろしも容易です。



**背中ラインにフィット**  
R形状の背もたれは、背中ラインに心地よくフィット。背合板がないため、柔らかな背当たりです。



**握りやすい形状のアーム**  
面取りを施した幅広のアームは握りやすく、立ち上がりの動作をサポートします。裏側にくぼみがあるシャープな形状のため、椅子を持ち上げる際も手をかけやすいのが魅力です。



**立ち上がりやすい台輪形状**  
立ち上がる際の足当たりを考えた曲線形状と台輪形状。背後を人が通る際に足が引っかかりにくいよう、後脚は背より外に出ない安全設計に。



**手掛け付きで動かしやすい**  
椅子を引く時や、スタッキングする時に動かしやすいよう、笠木の裏面に天掛け状の掘り込みを施しました。



**長時間でも快適な座り心地**  
座面には弾力性のある布パネ、耐久性に優れた高比重ウレタンを採用。底付き感のない快適な座り心地です。



**ゴミの溜まらない仕様**  
背と肘の下に開口部を設け、ゴミが溜まりにくい設計としました。メンテナンスしやすく、清潔に保つことができます。

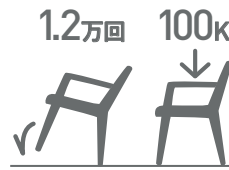

**強度を高めた安心設計**  
家庭用チェアの基準(旧JIS規格)の3倍の繰返し耐久試験、材料強度の限界レベルともいえるJISの最高ランクの数値を基準とした肘部の静的荷重

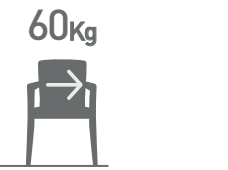

試験に合格しています。肘の垂直方向に100kg、水平方向に60kgの負担を加える、厳しい試験を行なっています。

フレーム：FSC®認証レッドオーク材・ウレタン塗装（抗ウイルス）

木部カラー



NO MO

品番の□に木部カラーをご指定ください。



¥ 69,100

張材 背：平織【DF-28C】

座：ビニールレザー【ランク外 (L-8263)】

● S・CW-F747・AC・LO・□ □

全肘 ロータイプ

- A ¥ 65,500
- B ¥ 66,700
- C ¥ 67,900
- D ¥ 69,100
- E ¥ 70,300
- F ¥ 71,500

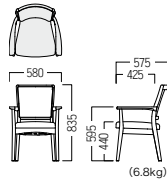

¥ 71,500

張材 平織【FF-38B】

● S・CW-F747・HAC・LO・□ □

半肘 ロータイプ

- A ¥ 65,500
- B ¥ 66,700
- C ¥ 67,900
- D ¥ 69,100
- E ¥ 70,300
- F ¥ 71,500

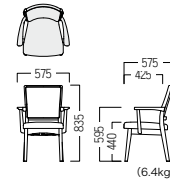

¥ 74,800

張材：ビニールレザー【CL-37D】

● S・CW-F747・AC・HI・□ □

全肘 ハイタイプ

- A ¥ 71,200
- B ¥ 73,000
- C ¥ 74,800
- D ¥ 76,600
- E ¥ 78,400
- F ¥ 80,200

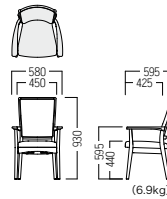

¥ 80,200

張材：平織【FF-38B】

● S・CW-F747・HAC・HI・□ □

半肘 ハイタイプ

- A ¥ 71,200
- B ¥ 73,000
- C ¥ 74,800
- D ¥ 76,600
- E ¥ 78,400
- F ¥ 80,200

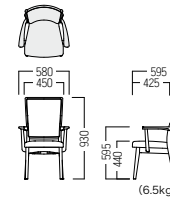

Color Variation

チェア・テーブルともにお好みのカラーに対応いたします。  
詳しくはお問い合わせください。



掲載色は一例です。ご希望の  
カラーで塗装いたします。





# S・SF-F748

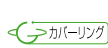

NEW



フレーム：FSC®認証レッドオーク材・ウレタン塗装（抗ウイルス）  
木部カラー



品番の□に木部カラーをご指定ください。

NO MO



¥ 155,000  
張材：平織 [ランク外 (COOL BE)]

## ● S・SF-F748・AC・□ アームチェア

- A ¥ 145,000
- B ¥ 147,000
- C ¥ 149,000
- D ¥ 151,000
- E ¥ 153,000
- F ¥ 155,000

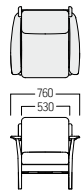

¥ 287,000  
張材：平織 [ランク外 (COOL BE)]

## ● S・SF-F748・SF・□ 2人掛ソファ

- A ¥ 262,000
- B ¥ 267,000
- C ¥ 272,000
- D ¥ 277,000
- E ¥ 282,000
- F ¥ 287,000

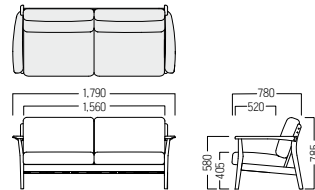





Option



オプションでヘッドレストを装着し、ハイバックタイプとして使用することができます。取り外しが簡単で、首への負担が少なく、長時間でも深く座ることができます。

● **S・SF-F748・AC・HR**  
ヘッドレスト(AC用)  
W490・D150・H230(750)

- A ¥ 28,800
- B ¥ 30,500
- C ¥ 32,200
- D ¥ 34,000
- E ¥ 35,700
- F ¥ 37,400

● **S・SF-F748・SF・HR**  
ヘッドレスト(SF用)  
W690・D150・H230(750)

- A ¥ 33,400
- B ¥ 35,100
- C ¥ 36,800
- D ¥ 38,500
- E ¥ 40,300
- F ¥ 42,000

OLIVER QUALITY



手のひら全体で力を加えやすい幅広いアーム形状。握った時の安定感があり、立ち座りの動作をサポートします。



背面のデザインにもこだわり、印象的なバックビューに。部屋の中央に設置しても違和感がありません。



適度な反発性のあるウレタンを採用した独自のクッションは、安定感のある座り心地。体位が安定し、立ち座りの動作がスムーズにできます。



背面は置きクッションタイプで、カバーを洗濯できるので清潔に保てます。



立ち上がる際に足が当たりにくい台輪形状。すべての角に面取りを施した安全設計です。



計算された背と座の角度により、高齢者の方がリラックスできる座り心地を実現。コンパクトなサイズ感も魅力です。



# S・TW-F747/S・TL-F748



NEW



天板 T: FSC®認証レッドオーク材・ウレタン塗装 (抗ウイルス)  
M: メラミン化粧板  
脚: FSC®認証レッドオーク材・ウレタン塗装 (抗ウイルス)



セット価格  
¥ 145,800  
S・TW-F747・T・W・NO ¥ 106,000  
S・LW-F747・NO ¥ 39,800

### 【品番記入方法】

- S・TW-F747・□・□・□ 天板
  - ①天板素材
  - ②サイズ
  - ③カラー
- S・LW-F747・□ 脚
  - ③カラー

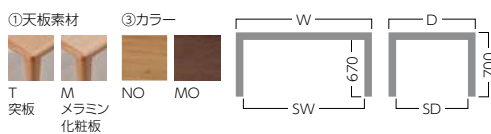

②サイズ	W	SW	D	SD	
突板=T	D 900	745	900	745	¥ 75,000
	W 1,600	1,445	900	745	¥ 106,000
メラミン化粧板=M	D 900	745	900	745	¥ 85,000
	W 1,600	1,445	900	745	¥ 138,000
					脚 ¥ 39,800

## OLIVER QUALITY



**手掛け付きで掴みやすい**  
天板裏の4辺すべてに手掛けを掘り込みました。椅子を引く時や、立ち上がる際にしっかりと手を掛けられます。



**広々と使える設計**  
脚を外側に設置することで、通常のテーブルより約200mmほど広く有効寸寸を確保。肘付きチェアが2脚収まり、ゆったりとテーブルを使えます。



**ケガを防止する面取り形状**  
すべての角に面取り加工を施し、丸みを帯びたデザインに。万が一ぶつかった時もケガの心配がありません。



**突板とメラミン化粧板から選択可能**  
抗菌メラミン化粧板 (指紋レス) は、天板表面・裏面ともに抗菌・耐アルコール・次亜塩素酸系ナトリウム対応機能を備えており、メンテナンス性に優れています。

## Option



後付けアジャスター



● S・LW-F747・AJ・□  
後付けアジャスター 1個  
¥ 4,800  
※アジャスター1個当たりの価格です。  
φ60・H50



取り外しのできるアジャスター付で、高さを+50mmまで調整可能。使用しないときは、天板裏に収納しておくことができます。

木部カラー  
NO MO  
品番の□に木部カラーをご指定ください。



● S・TL-F748・120・□  
¥ 112,000  
W1,200・D500・H550  
天板: FSC®認証レッドオーク材・ウレタン塗装 (抗ウイルス)  
脚: FSC®認証レッドオーク材・ウレタン塗装 (抗ウイルス)

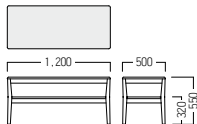

## OLIVER QUALITY



すべての角にR状の面取りを施し、ケガの防止に配慮しました。足がふれる脚形状にも、角に丸みをもたせています。



ソファに合わせて天板を高く設計し、立ち座りの際に手つきやすく配慮。卓上の飲み物も無理なく手に取れます。



S・KK-F747/S・KX-F748  NEW

主材：プリント紙化粧合板  
 天板：ポリエステル樹脂化粧合板  
 小口：樹脂エッジ  
 引戸枠：アルダー材・ウレタン塗装  
 強化ガラス・飛散防止フィルム貼  
 脚部：ラバーウッド材・ウレタン塗装

カラー  
 NA  BR  
 品番の□に  
 カラーを  
 ご指定ください。



■ S・KK-F747・60・□  
 キャビネット  
 ¥ 113,000  
 W600・D450・H1,860



■ S・KK-F747・119・□  
 キャビネット  
 ¥ 169,000  
 W1,190・D450・H1,860



■ S・KX-F748・150・LO・□  
 テレビ台(ロータイプ)  
 ¥ 90,000  
 W1,500・D450・H390



■ S・KX-F748・150・HI・□  
 テレビ台(ハイタイプ)  
 ¥ 108,000  
 W1,500・D450・H850



OLIVER QUALITY  
 (S・KX-F748)



左右スペースの配線アクセス可能



スローオープンステー

OLIVER QUALITY



飛散防止フィルム貼り



2口コンセント付



3段引きスライドレール



引き戸用レール仕様(ストッパー付)



耐震ベルト付

※価格は税抜価格を表記しています。消費税を別途承ります。 緑文字はグリーン購入法適合商品です。





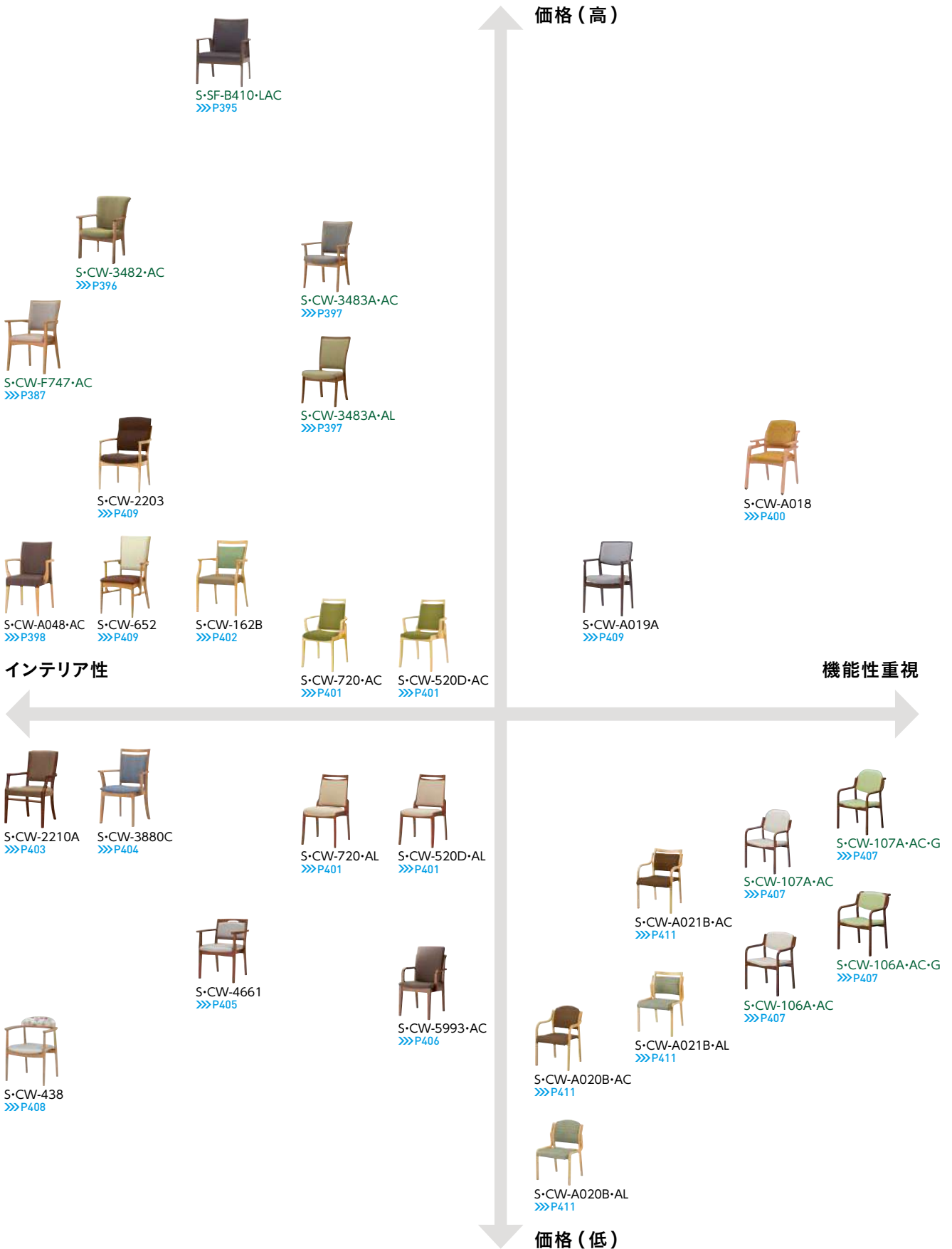

















# 高齢者施設向けチェア ラインナップ

オリバーでは、さまざまな施設からの要望にお応えできるよう  
テイスト、価格ともに幅広いラインナップを揃えています。



目的に応じ、重量からお選びいただけます。

※表示価格はBランクでの参考価格です。

5 kg	 (5.3kg) S-CW-520D-AC ¥ 57,200 >>>P401	 (5.3kg) S-CW-A020B-AC ¥ 40,900 >>>P411	 (5.5kg) S-CW-720-AC ¥ 58,500 >>>P401	 (5.8kg) S-CW-162B ¥ 60,600 >>>P402	 (5.8kg) S-CW-A021B-AC ¥ 46,500 >>>P411
6 kg	 (6.5kg) S-CW-652 ¥ 51,200 >>>P409	 (6.8kg) S-CW-F747-AC ¥ 66,700 >>>P387			
7 kg	 (7kg) S-CW-438 ¥ 39,900 >>>P408	 (7kg) S-CW-2210A ¥ 55,400 >>>P403	 (7kg) S-CW-A019A ¥ 37,000 >>>P409	 (7.2kg) S-CW-3880C ¥ 54,700 >>>P404	 (7.3kg) S-CW-3483A-AC ¥ 98,800 >>>P397
	 (7.5kg) S-CW-A048-AC ¥ 60,500 >>>P398	 (7.6kg) S-CW-A018 ¥ 71,200 >>>P400			
8 kg	 (8.2kg) S-CW-4661 ¥ 49,300 >>>P405	 (8.8kg) S-CW-106A-AC ¥ 44,800 >>>P407			
9 kg	 (9kg) S-SF-B410-LAC ¥ 147,000 >>>P395	 (9.4kg) S-CW-106A-AC-G ¥ 46,800 >>>P407	 (9.4kg) S-CW-107A-AC ¥ 48,900 >>>P407		
9.5 kg	 (9.5kg) S-CW-5993-AC ¥ 46,800 >>>P406	 (9.7kg) S-CW-3482-AC ¥ 100,000 >>>P396	 (9.7kg) S-CW-2203 ¥ 66,300 >>>P409		
10 kg	 (10.2kg) S-CW-107A-AC-G ¥ 52,300 >>>P407				

※価格は税抜価格を表記しています。消費税を別途承ります。 緑文字はグリーン購入法適合商品です。



# S・SF-B410



表情豊かな上質感あふれるアッシュ材で、手触りも材質感豊かなダイニングシリーズ。  
ナチュラルな色とデザインが空間に落ち着いた雰囲気をもたらします。



共用エリア

ダイニングルーム

エントランス  
談話スペース

相談室

ソファ 張材：ビニールレザー【ランク外(レオン5)】

## OLIVER QUALITY



握りやすい肘形状が、立ち座りの動作をサポートします。



スムーズな立ち上がり動作をサポートするため、背角度・座角度を浅く設定しています。



背裏には、椅子の移動や着座の際に便利な取手が付いています。  
\*人が座った状態での移動はお控えください。



塗装の仕上げにこだわったマットな質感と木の素材感が、上質な空間を演出します。

フレーム：アッシュ材・ウレタン塗装

COLOR



BR



¥ 150,700

張材：ビニールレザー  
[ランク外(レオン5)]



¥ 228,000

張材：ビニールレザー  
[ランク外(レオン5)]

● S-SF-B410-LAC-BR

アームチェア(ラウンジタイプ)

- A ¥ 146,000
- B ¥ 147,000
- C ¥ 149,000
- D ¥ 150,000
- E ¥ 151,000
- F ¥ 152,000

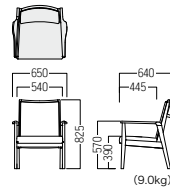

● S-SF-B410-AC-BR

1人掛ソファ

- A ¥ 219,000
- B ¥ 221,000
- C ¥ 223,000
- D ¥ 226,000
- E ¥ 228,000
- F ¥ 231,000

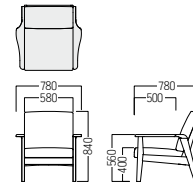

¥ 464,000

張材：ビニールレザー  
[ランク外(レオン5)]

● S-SF-B410-SF-BR

3人掛ソファ

- A ¥ 436,000
- B ¥ 443,000
- C ¥ 450,000
- D ¥ 458,000
- E ¥ 464,000
- F ¥ 472,000

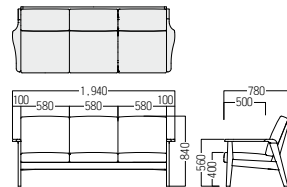

S-TL-B410

素材：アッシュ突板・マス貼り・ウレタン塗装  
木口：アッシュ材・ウレタン塗装

COLOR



BR



● S-TL-B410-C-BR

¥ 117,000

φ600・H550

※価格は税抜価格を表記しています。消費税を別途承ります。 緑文字はグリーン購入法適合商品です。

# S・CW-3482



カバーリング



オーク材の持つ表情を最大限に活かしたソファテイストのハイバックチェア。  
ゆったりとしたボリューム感とやわらかな座り心地が魅力です。



※写真は参考張地です。

フレーム：オーク材・ウレタン塗装

COLOR



NO MO

品番の□に木部カラーをご指定ください。



NO ¥ 103,000  
張材：平織【CF-08F】

MO ¥ 103,000  
張材：平織【CF-20A】

## OLIVER QUALITY



笠木に取手が付いています。



背は取り外しができ衛生的です。



自社の設計基準と安全基準による耐荷重試験で、優れた耐久性を実証しています。

院内感染対策



オプションで菌やカビの発生を防ぐ抗菌塗装へ変更可能です。

### ● S・CW-3482・□・AC

- A ¥ 98,200
- B ¥ 100,000
- C ¥ 103,000
- D ¥ 105,000
- E ¥ 107,000
- F ¥ 109,000

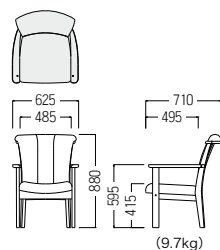



# S・CW-3483A

天然木の表情を活かしたオークフレームが、  
身体のカーブをやさしく受け止めるハイバックチェアです。



張材：ジャガード織【DF-28F】 テーブル：S・TL-1160・NA・SD >>>P420

フレーム：レッドオーク材・ウレタン塗装

COLOR



NO MO

品番の□に木部カラーをご指定ください。

## OLIVER QUALITY



握りやすい肘形状が、立ち座りの動作をサポートします。



椅子の移動や着座の際に便利な取手が付いています。

\*人が座った状態での移動はお控えください。



座には弾力性のあるハイテンションメッシュを使用した快適な座り心地です。



背もたれは背中中のラインに沿って心地よくフィットします。



背と肘の下に開口部を設けたゴミが溜まりにくい設計で、メンテナンスも容易です。



菌やカビの発生を防ぐ抗菌塗装を採用しています。



自社の設計基準と安全基準による耐荷重試験で、優れた耐久性を実証しています。

### 院内感染対策

オプションで、抗ウィルス光触媒塗装へ変更可能です。



さらに快適な座り心地を生むエアージェルを組み込むことも可能です。

\*詳細はお問い合わせください。



NO ￥101,000  
張材：ジャガード織【DF-28F】

### ■ S・CW-3483A・□・AC

A ￥97,700  
B ￥98,800  
C ￥100,000  
D ￥101,000  
E ￥102,000  
F ￥104,000

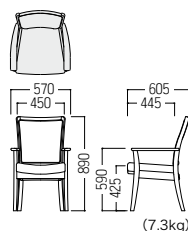

MO ￥89,300  
張材：ジャガード織【DF-28D】

### ■ S・CW-3483A・□・AL

A ￥85,300  
B ￥86,700  
C ￥87,900  
D ￥89,300  
E ￥90,600  
F ￥91,800

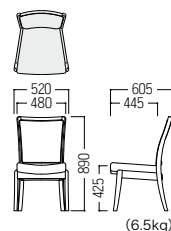



# S・CW-A048



高級感漂うシックなデザインで  
ダイニングスペースを彩ります。



フレーム：ビーチ材・ウレタン塗装

COLOR



NB MB

品番の□に木部カラーを  
ご指定ください。



NB ¥ 64,200  
張材：平織【DF-281】

● S・CW-A048・AC・□ □ □ □

- A ¥ 58,600
- B ¥ 60,500
- C ¥ 62,400
- D ¥ 64,200
- E ¥ 66,100
- F ¥ 67,900

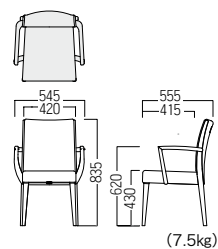





※写真は参考張地です。 ※テーブルは参考製品です。



MB  
張材：参考張地



4脚までスタッキングできます。

※価格は税抜価格を表記しています。消費税を別途承ります。 緑文字はグリーン購入法適合商品です。

OLIVER QUALITY



背裏には引出しやすいよう  
に手掛けがついています。



座には弾力性のある布  
パネ（エラスベルト）を  
採用した快適な座り心  
地です。



自社の設計基準と安全基準による耐  
荷重試験で、優れた耐久性を実証して  
います。



# S・CW-A018



出し入れをスムーズにする前脚キャスターと  
清掃の際に便利なハンギング機能付チェア。



張材：ビニールレザー [ランク外 (L-8212)] ¥73,800

フレーム：ピーチ材・ウレタン塗装  
前脚：固定式キャスター  
後脚：フェルト付ブラパート

COLOR

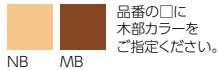

品番の□に  
木部カラーを  
ご指定ください。



¥ 79,800  
張材：ジャガード織 [ランク外 (ビットY)]

## ● S・CW-A018・□

- A ¥ 69,900
- B ¥ 71,200
- C ¥ 72,900
- D ¥ 74,700
- E ¥ 76,500
- F ¥ 78,200

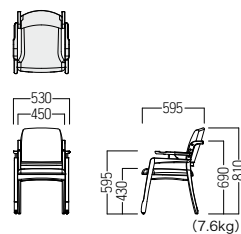

### OLIVER QUALITY



テーブルにハンギングできるので、床の清掃やメンテナンスの際に便利です。



ハンギング時に、天板裏面に傷つけない為の緩衝材が付いています。



椅子に座った状態でテーブルに近づく動作をサポートする、ハンドリング機能が付いています。  
※人が座った状態での長距離の移動はお控えください。



S-TJ-A278  
S-LS-A279



S-TJ-A280  
S-LS-A281



S-TW-B385

※S・CW-A018をご購入の際は、ハンギング対応テーブルをご購入ください。  
>>>P448, P449

# S・CW-520D/720



柔らかで繊細なデザインのスタッキングチェア。  
シートに合板を使わない軽量設計で、  
椅子の移動が楽にできます。



※写真は参考張地です。 ※テーブルは参考製品です。

フレーム：ビーチ材・ウレタン塗装

COLOR

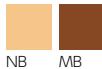

NB MB

品番の□に木部カラーをご指定ください。



## OLIVER QUALITY



椅子の移動や着座の際に便利な取手が付いています。

※人が座った状態での移動はお控えください。



背と肘の下に開口部を設けたゴミが溜まりにくい設計で、メンテナンスも容易です。



座には弾力性のある布パネ（ハイテンションメッシュ）を採用した快適な座り心地です。

人の出入りや車椅子への移動がスムーズに行えるよう、肘の形状に配慮しました。



より座り心地にこだわった座厚タイプ(S・CW-720)もご用意しております。



自社の設計基準と安全基準による耐荷重試験で、優れた耐久性を実証しています。

## 座厚タイプ



520D・NB・AC ¥58,600  
張材：ビニールレザー [CL-26G]

●S・CW-520D・□・AC 函

- A ¥56,000
- B ¥57,200
- C ¥58,600
- D ¥59,700
- E ¥60,900
- F ¥61,800

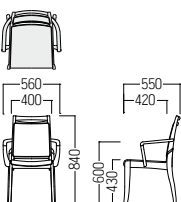

520D・MB・AL ¥53,400  
張材：平織 [CF-09D]

●S・CW-520D・□・AL 函

- A ¥50,800
- B ¥52,100
- C ¥53,400
- D ¥54,500
- E ¥55,800
- F ¥56,700

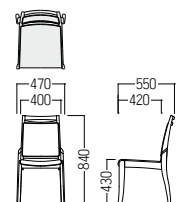

720・NB・AC ¥59,700  
張材：ビニールレザー [CL-26G]

●S・CW-720・□・AC 函

- A ¥57,100
- B ¥58,500
- C ¥59,700
- D ¥60,900
- E ¥62,000
- F ¥63,100

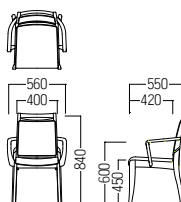

720・MB・AL ¥54,500  
張材：平織 [CF-09D]

●S・CW-720・□・AL 函

- A ¥52,000
- B ¥53,300
- C ¥54,500
- D ¥55,800
- E ¥56,900
- F ¥57,900

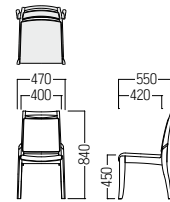

※価格は税抜価格を表記しています。消費税を別途承ります。 緑文字はグリーン購入法適合商品です。



# S・CW-162B



インテリアを選ばないシンプルスタイル。  
軽量コンパクト設計のスタッキングチェアです。



※写真は参考張地です。

フレーム：ビーチ材・ウレタン塗装

COLOR



NB MB

品番の□に木部カラーをご指定ください。



4脚までスタッキングできます。

## 止水タイプ



NB ￥76,400  
張材 背：平織【OS-07】  
座：ビニールレザー【CL-20E】



MB ￥77,500  
張材 背：平織【CF-09A】  
座：ドビー織【CF-17L】

### ●S・CW-162B・□・AC

- A ￥58,600
- B ￥60,600
- C ￥62,000
- D ￥63,300
- E ￥64,400
- F ￥65,600

### ●S・CW-162B・AC・WP

- A ￥70,400
- B ￥72,400
- C ￥73,800
- D ￥75,000
- E ￥76,200
- F ￥77,400

## OLIVER QUALITY



椅子の移動や着座の際に便利な取手が付いています。

※人が座った状態での移動はお控えください。



小さな手でもしっかり握れる肘形状で立ち座りをサポートします。



背と肘の下に開口部を設けたゴミが溜まりにくい設計で、メンテナンスも容易です。



座には弾力性のある布パネを採用した快適な座り心地です。



自社の設計基準と安全基準による耐荷重試験で、優れた耐久性を実証しています。



座面には、水を透さず通気性のある特殊フィルムを使用した止水ウレタンを採用。布をご使用の際もカバーリングの交換のみでメンテナンス可能です。

※止水タイプ(WP)のみ対応しています。

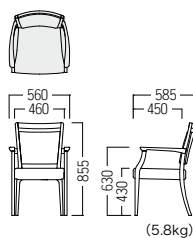

# S・CW-2210A

オーク材の木質感が美しい、  
コストパフォーマンスに優れたチェア。



フレーム：オーク材・ウレタン塗装

張材：綾織【FF-20I】 テーブル：S・TW-1611・N・Q >>>P454

COLOR



NO BR

品番の□に木部カラーをご指定ください。

## OLIVER QUALITY



握りやすい肘形状が、立ち座りの動作をサポートします。



背と肘の下に開口部を設けたゴミが溜まりにくい設計で、メンテナンスも容易です。



柔らかな面形状とオーク材の木目が上質な空間を演出します。

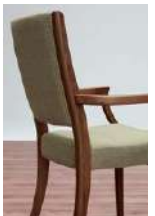

背中ラインに合わせた背もたれは心地よいフィット感です。  
また、座には弾力性のある布パネ（エラスベルト）を採用。長時間でも疲れにくい快適な座り心地です。



自社の設計基準と安全基準による耐荷重試験で、優れた耐久性を実証しています。



通常ウレタン

止水ウレタン

座面には、水を通さない通気性のある特殊フィルムを使用した止水ウレタンを採用。布をご使用の際もカバーリングの交換のみでメンテナンス可能です。



インテリアに合わせた好きな張地を選ぶことができます。  
※ウォッシュブルタイプの布をお選び頂ければ洗濯可能です。



NO ¥ 68,000  
張材：綾織【FF-20E】

● S・CW-2210A・□ □

- A ¥ 52,100
- B ¥ 55,400
- C ¥ 58,600
- D ¥ 61,600
- E ¥ 64,800
- F ¥ 68,000



BR・WP ¥ 73,400  
張材：ジャガード織【DF-28E】

● S・CW-2210A・□・WP 

- A ¥ 63,800
- B ¥ 67,200
- C ¥ 70,300
- D ¥ 73,400
- E ¥ 76,600
- F ¥ 79,700

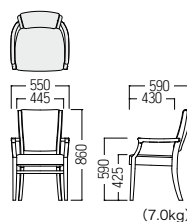



# S・CW-3880C

握りやすいアーム形状と、身体を包むような背当たり。  
オーク材の木目に上質感が漂うアームチェア。



張材：ジャガード織【ランク外 (UP335)】 テーブル：S・TW-1611・N・Q >>>P454

フレーム：オーク材・ウレタン塗装

COLOR



N BR

品番の□に木部カラーをご指定ください。



BR ¥ 55,300  
張材：ビニールレザー【CL-20W】



N ¥ 55,300  
張材：ビニールレザー【CL-34M】

## OLIVER QUALITY



R形状の背部が上体をしっかりホールドします。



肘は握りやすくするため、内側のみ大きめに面取りしています。



座面に布バネを使用し、柔らかな座り心地に仕上げました。



自社の設計基準と安全基準による耐荷重試験で、優れた耐久性を実現しています。

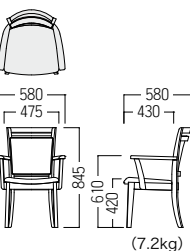

### ●S・CW-3880C・□・AC 図

- A ¥ 52,600
- B ¥ 54,700
- C ¥ 55,300
- D ¥ 56,400
- E ¥ 57,900
- F ¥ 59,000

# S・CW-4661

飽きのこないシンプルなデザインで  
長くご利用いただけるスタッキングチェアです。



張材 背裏：平織 [ランク外 (UP530)] 背表・座：ビニールレザー [CL-20W] ¥57,500 テーブル：S・TW-801・MB・A >>>P455

フレーム：ビーチ材・ウレタン塗装

COLOR



NB MB

品番の□に木部カラーをご指定ください。



4脚までスタッキングできます。



¥ 57,500  
張材 背裏：平織 [ランク外 (UP530)]  
背表・座：ビニールレザー [CL-20W]

● S・CW-4661・□   

- A ¥ 48,300
- B ¥ 49,300
- C ¥ 50,200
- D ¥ 51,500
- E ¥ 53,300
- F ¥ 54,500

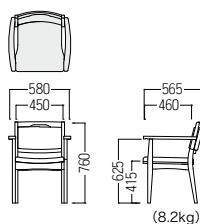

## OLIVER QUALITY



握りやすい肘形状が、立ち座りの動作をサポートします。



椅子の移動や着座の際に便利な取手が付いています。

※人が座った状態での移動はお控えください。



背と肘の下に開口部を設けたゴミが溜まりにくい設計で、メンテナンスも容易です。



背もたれ部分は柔らかいカーブになっており、身体にやさしくフィットします。



自社の設計基準と安全基準による耐荷重試験で、優れた耐久性を実証しています。

※価格は税抜価格を表記しています。消費税を別途承ります。



# S・CW-5993

自然に座姿勢を整える背角度、座奥行きを設定。  
誤えんを予防する福祉専用設計のハイバックチェア。



張材：平織 [ランク外 (RE07)]

フレーム：ラバーウッド材・ウレタン塗装

COLOR



MB



¥ 48,700  
張材：平織 [CL-32H]

● S・CW-5993・MB・AC 

- A ¥ 44,500
- B ¥ 46,800
- C ¥ 48,700
- D ¥ 50,600
- E ¥ 52,300
- F ¥ 54,200

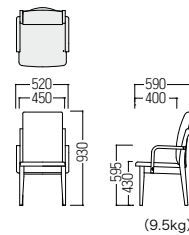

## OLIVER QUALITY



椅子の移動や着座の際に便利な取手が付いています。  
※人が座った状態での移動はお控えください。



人の出入りや立ち上がりやすさ、また車椅子への移動がスムーズに行えるよう肘の形状に配慮しました。



自社の設計基準と安全基準による耐荷重試験で、優れた耐久性を実証しています。

# S・CW-106A/107A

フレーム：ラバーウッド成型合板・ウレタン塗装

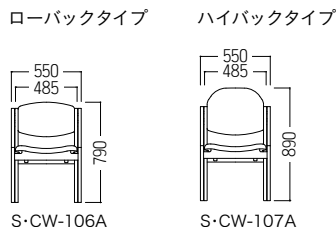

## 選び方

### ①「高さ」を選ぶ

お使いになる方の体型に合わせ、背の「高さ」をお選びください。

ローバック ●S・CW-106A

ハイバック ●S・CW-107A

### ②「カラー」を選ぶ

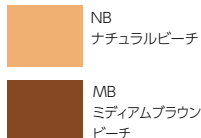

### ③「肘」を選ぶ



### ④「グリップ」を選ぶ



## ローバックタイプ

### グリップなし



張材：[AL-04Q]

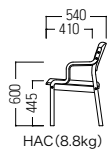

#### ●S・CW-106A・□・HAC

A	¥44,000
B	¥45,600
C	¥46,800
D	¥48,500
E	¥49,800
F	¥51,300

### グリップ付



張材：[AL-04C]

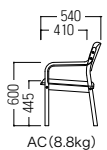

#### ●S・CW-106A・□・AC

A	¥43,100
B	¥44,800
C	¥46,300
D	¥47,600
E	¥48,900
F	¥50,400

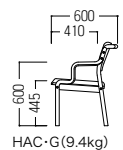

#### ●S・CW-106A・□・HAC-G

A	¥46,500
B	¥47,600
C	¥49,300
D	¥50,400
E	¥52,100
F	¥53,500

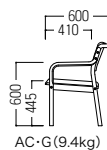

#### ●S・CW-106A・□・AC-G

A	¥45,600
B	¥46,800
C	¥48,500
D	¥49,800
E	¥51,300
F	¥52,500

## ハイバックタイプ

### グリップなし

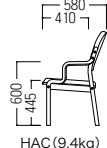

#### ●S・CW-107A・□・HAC

A	¥47,900
B	¥49,800
C	¥51,600
D	¥53,300
E	¥54,900
F	¥56,600

### グリップ付

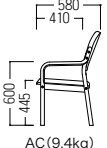

#### ●S・CW-107A・□・AC

A	¥47,400
B	¥48,900
C	¥50,800
D	¥52,500
E	¥54,100
F	¥56,000

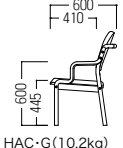

#### ●S・CW-107A・□・HAC-G

A	¥51,300
B	¥53,000
C	¥54,700
D	¥56,600
E	¥57,800
F	¥59,600

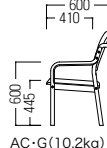

#### ●S・CW-107A・□・AC-G

A	¥50,400
B	¥52,300
C	¥53,800
D	¥55,800
E	¥57,300
F	¥58,900

## Option



●S・CW-106A・NB・AC・G・STF

ステッキホルダー付タイプ

¥57,000

張材：ビニールレザー [AL-04Q]

※AC・Gのみ対応

## OLIVER QUALITY

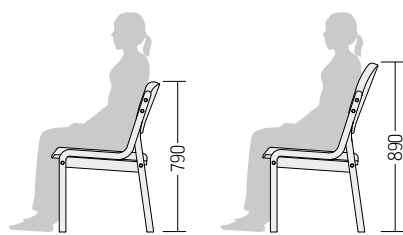

お使いになる方の体型に合わせて、背の高さを選べます。



椅子の移動の際に便利な取手が付いています。  
※人が座った状態での移動はご注意ください。



肘の下面は丸く面取りを施し、握りやすくなりました。



背と肘の下に開口部を設けたゴミが溜まりにくい設計で、メンテナンスも容易です。



自社の設計基準と安全基準による耐荷重試験で、優れた耐久性を実証しています。



座には適度な弾力があり、耐久性に優れたモールドウレタンを使用しています。

# S・CW-438

脚部に丸棒を使用したシンプルなチェア。  
丸みのあるホームテイストなデザインが魅力です。



フレーム：オーク材・ウレタン塗装

COLOR



NO BR

品番の□に木部カラーをご指定ください。

張材 背：ジャガード織[ランク外 (UP165)] 座：ビニールレザー [CL-20W] ¥45,400  
テーブル：S・TW-0011・T・ON・D >>>P455



¥ 45,400

張材 背：ジャガード織[ランク外 (UP165)]  
座：ビニールレザー [CL-20W]

● S・CW-438・

- A ¥ 38,900
- B ¥ 39,900
- C ¥ 40,800
- D ¥ 41,900
- E ¥ 42,800
- F ¥ 43,900

## OLIVER QUALITY



握りやすい肘形状が、立ち座りの動作をサポートします。



背と肘の下に開口部を設けたゴミが溜まりにくい設計で、メンテナンスも容易です。



スタッキング時に引き出しやすいように、背裏に取手を彫り込みました。



自社の設計基準と安全基準による耐荷重試験で、優れた耐久性を実証しています。

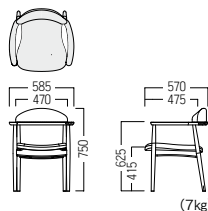

3脚までスタッキングできます。



# S・CW-2203

ダイニングソファのコンセプトから生まれたデザイン。  
美しいアッシュ材を使用した上質な仕上げです。



N ¥ 67,800  
張材：平織【CF-17F】



BR ¥ 69,300  
張材：平織【DF-36A】

● S・CW-2203

- A ¥ 64,800
- B ¥ 66,300
- C ¥ 67,800
- D ¥ 69,300
- E ¥ 70,700
- F ¥ 72,200

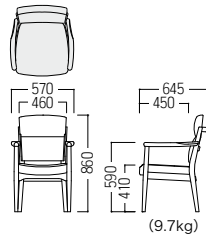

フレーム：アッシュ材・ウレタン塗装

COLOR



N BR

品番の□に木部カラーをご指定ください。

## OLIVER QUALITY



握りやすい肘形状が、立ち座りの動作をサポートします。



椅子の移動や着座の際に便利な取手が付いています。  
\*人が座った状態での移動はお控えください。



背と肘の下に開口部を設けたゴミが溜まりにくい設計で、メンテナンスも容易です。



座には弾力性のある布パネ（エラスベルト）を採用した快適な座り心地です。



背クッションが大きめで、ゆったりとくつろげます。



自社の設計基準と安全基準による耐荷重試験で、優れた耐久性を実証しています。

# S・CW-652

アッシュ材の木目が美しい半肘タイプのハイバックチェア。



NA ¥ 52,500  
張材：背：ビニールレザー【ランク外 (L-8197)】  
座：ビニールレザー【ランク外 (L-8203)】



BR ¥ 52,500  
張材：背：ビニールレザー【ランク外 (L-8197)】  
座：ビニールレザー【ランク外 (L-8203)】

● S・CW-652

- A ¥ 49,800
- B ¥ 51,200
- C ¥ 52,500
- D ¥ 53,800
- E ¥ 55,100
- F ¥ 56,400

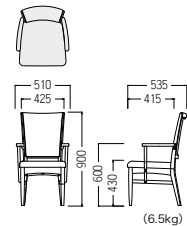

フレーム：アッシュ材・ウレタン塗装

COLOR



NA BR

品番の□に木部カラーをご指定ください。



## OLIVER QUALITY



椅子の移動や着座の際に便利な取手が付いています。  
\*人が座った状態での移動はお控えください。



人の出入りを妨げず、立ち上がる動作や車椅子への移動がスムーズに行えるよう、肘の形状に配慮しました。



背と肘の下に開口部を設けたゴミが溜まりにくい設計で、メンテナンスも容易です。



自社の設計基準と安全基準による耐荷重試験で、優れた耐久性を実証しています。

# S・CW-A019A

フレーム：アッシュ材・ウレタン塗装

木部カラー



BR

¥ 55,300  
張材 背表・座：ビニールレザー【BL-11H】  
背裏・パイピング：平織【OS-02A】



● S・CW-A019A・BR

- A ¥ 36,000
- B ¥ 37,000
- C ¥ 38,000
- D ¥ 39,000
- E ¥ 40,000
- F ¥ 41,000

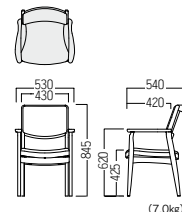

※価格は税抜価格を表記しています。消費税を別途承ります。 緑文字はグリーン購入法適合商品です。



# S・CW-A020B/A021B



改良を重ね、さらにスタッキングしやすく。  
目的に応じて3種類の肘形状からセレクトできます。



フレーム：ラバーウッド成型合板（表面ビーチ）・ウレタン塗装

張材：ビニールレザー [CL-34K] 背：[AL-06S] 座：[BL-12C]  
テーブル：S・TW-845・NB・Q S・LW-B416・NB >>>P452

COLOR



品番の□に木部カラーをご指定ください。

NB MB

## OLIVER QUALITY



自然と手を下ろせる柔らかな曲線を描いた肘形状。立ち座りの際に力を入れやすくなっています。



背と肘の下に開口部を設けたゴミがたまりにくい設計で、メンテナンスも容易です。



座の裏がフラットなため、重ねても跡が付きにくく、スマートにスタッキングできます。



自社の設計基準と安全基準による耐荷重試験で、優れた耐久性を実証しています。



¥ 40,900  
張材：ビニールレザー [BL-13Y]

● S-CW-A020B・□・AC 図

- A ¥ 39,300
- B ¥ 40,900
- C ¥ 42,300
- D ¥ 43,700
- E ¥ 44,600
- F ¥ 45,900

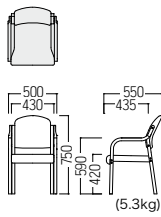

¥ 40,700  
張材：ビニールレザー [BL-13Y]

● S-CW-A020B・□・HAC 図

- A ¥ 39,100
- B ¥ 40,700
- C ¥ 42,100
- D ¥ 43,300
- E ¥ 44,400
- F ¥ 45,600

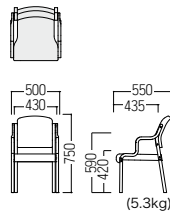

¥ 40,300  
張材：ビニールレザー [BL-13Q]

● S-CW-A020B・□・AL 図

- A ¥ 38,600
- B ¥ 40,300
- C ¥ 41,800
- D ¥ 43,000
- E ¥ 44,000
- F ¥ 45,200

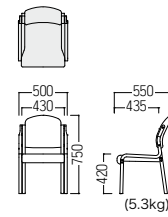

¥ 46,500  
張材：ビニールレザー [BL-13Y]

● S-CW-A021B・□・AC 図

- A ¥ 45,500
- B ¥ 46,500
- C ¥ 47,700
- D ¥ 49,100
- E ¥ 50,200
- F ¥ 51,500

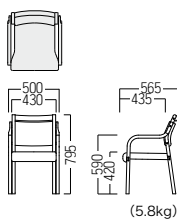

¥ 45,200  
張材：ビニールレザー [BL-13Y]

● S-CW-A021B・□・HAC 図

- A ¥ 44,400
- B ¥ 45,200
- C ¥ 46,600
- D ¥ 47,600
- E ¥ 48,800
- F ¥ 50,100

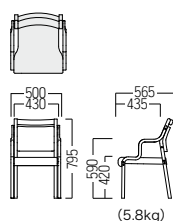

¥ 44,000  
張材：ビニールレザー [BL-13Q]

● S-CW-A021B・□・AL 図

- A ¥ 43,000
- B ¥ 44,000
- C ¥ 45,200
- D ¥ 46,100
- E ¥ 47,400
- F ¥ 48,600

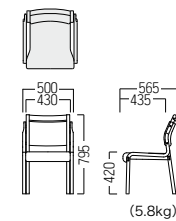

※価格は税抜価格を表記しています。消費税を別途承ります。



# S・SF-02A

厳選したビーチ材に繊細な加工、美しい塗装を施しました。  
上質な空間をトータルでコーディネートいただけます。



フレーム：ビーチ材・ウレタン塗装

COLOR



BR



AC ¥ 263,000  
張材：ジャガード織 [ランク外 (IFU2142)]

## ● S・SF-02A・AC

アームチェア

- A ¥ 226,000
- B ¥ 231,000
- C ¥ 235,000
- D ¥ 240,000
- E ¥ 244,000
- F ¥ 250,000



## OLIVER QUALITY

ふっくらとしたサイドクッション  
が身体を支えます。





張材：ジャガード織 [ランク外 (IFU2142)]



SF ¥ 581,000  
張材：ジャガード織 [ランク外 (IFU2142)]

● S・SF-02A・LC

2人掛ソファ

- A ¥ 432,000
- B ¥ 440,000
- C ¥ 447,000
- D ¥ 454,000
- E ¥ 461,000
- F ¥ 471,000

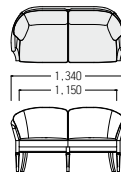

● S・SF-02A・SF

3人掛ソファ

- A ¥ 509,000
- B ¥ 519,000
- C ¥ 529,000
- D ¥ 538,000
- E ¥ 548,000
- F ¥ 558,000

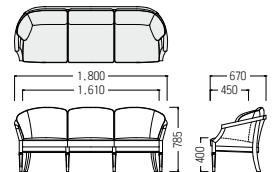

※価格は税抜価格を表記しています。消費税を別途承ります。 緑文字はグリーン購入法適合商品です。



# S・CW-02A



高級感あふれるチェアは、丁寧な手仕事で仕上げた  
寄せ木貼り天板のテーブルとコーディネートできます。



張地：平織【ランク外 (T-7377)】

フレーム：ピーチ材・ウレタン塗装

COLOR



BR



¥ 121,200

張材：平織【ランク外 (T-7377)】

## ● S・CW-02A・AC

アームチェア

- A ¥ 104,000
- B ¥ 107,000
- C ¥ 109,000
- D ¥ 111,000
- E ¥ 113,000
- F ¥ 115,000

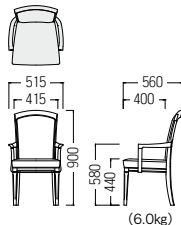

¥ 100,500

張材：平織【ランク外 (T-7377)】

## ● S・CW-02A・AL

アームレスチェア

- A ¥ 83,900
- B ¥ 86,000
- C ¥ 88,000
- D ¥ 90,200
- E ¥ 92,300
- F ¥ 94,400

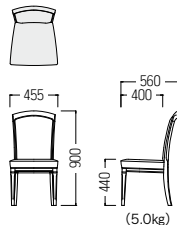

¥ 89,000

張材：ジャガード織【ランク外 (T-7377)】

## ● S・CW-02A・SC

スツール

- A ¥ 79,900
- B ¥ 81,300
- C ¥ 82,700
- D ¥ 84,100
- E ¥ 85,500
- F ¥ 86,900

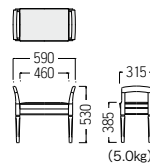

天板：シルバーハート突板・ウレタン塗装  
脚：ピーチ材・ウレタン塗装

COLOR



BR



十字寄せ貼り



## ● S・TW-02A・T

テーブル

¥ 242,000

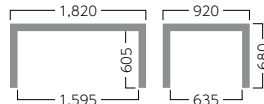

表情豊かな突板仕上げ



● S-TL-02A-T

センターテーブル

¥ 190,000

W1,120・D570・H448

天板：シルバーハート突板・ウレタン塗装



● S-TL-02A-TC

コーナーテーブル

¥ 67,700

W485・D455・H600

天板：シルバーハート突板・ウレタン塗装



● S-OC-02A-PS

ボールスタンド

¥ 125,000

W600・D600・H1,800

主材：ビーチ材

S-CW-539/572

日本人の体型に合わせた本格クラシックチェア。  
イタリア製ながらもコストパフォーマンスに優れています。

フレーム：ビーチ材・ウレタン塗装

COLOR



BR



¥ 41,100

張材：ジャガード織 [ランク外 (UP301)]

■ S-CW-572-BR

- A ¥ 39,800
- B ¥ 40,200
- C ¥ 40,500
- D ¥ 40,800
- E ¥ 41,100
- F ¥ 41,400

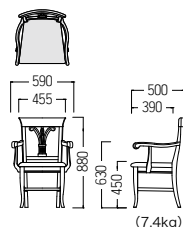

¥ 44,000

張材：ジャガード織 [ランク外 (T-7006)]

■ S-CW-539-BR

- A ¥ 41,800
- B ¥ 42,200
- C ¥ 42,500
- D ¥ 42,800
- E ¥ 43,100
- F ¥ 43,400

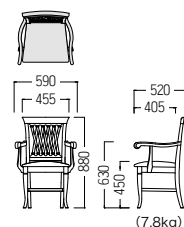

OLIVER QUALITY



クラシックチェアのデザインベースに、福祉施設での使用を前提としたオリバーのノウハウを加味した設計です。



日本人の体型を考慮したサイズ設定になっています。



天然木の表情を最大限に活かした、質感豊かな仕上がりです。



## S・CW-831D・HK

イギリスのアン女王時代に生まれたクイーンアン様式。  
女性的なフォルムと愛らしい猫脚や貝殻文様が特徴です。

主材：マホガニー材・ウレタン塗装

COLOR



BR



¥ 115,800

張材：平織 [DF-23S]

● S-CW-831D-HK-AC

A	¥ 113,100
B	¥ 114,200
C	¥ 114,800
D	¥ 115,800
E	¥ 116,800
F	¥ 117,800

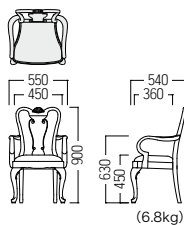

¥ 101,200

張材：平織 [DF-23S]

● S-CW-831D-HK-AL

A	¥ 98,100
B	¥ 99,200
C	¥ 100,000
D	¥ 101,000
E	¥ 102,000
F	¥ 103,000

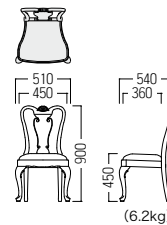

## S-CW-833D-HK

イギリス 18 世紀中後期に活躍した家具デザイナー、ジョージ・ヘッブルホワイトの様式。繊細な背の加工が特徴です。

主材：マホガニー材・ウレタン塗装

COLOR



BR



¥ 119,600

張材：平織 [DF-23U]

● S-CW-833D-HK-AC

A	¥ 116,500
B	¥ 117,500
C	¥ 118,600
D	¥ 119,600
E	¥ 120,600
F	¥ 121,600

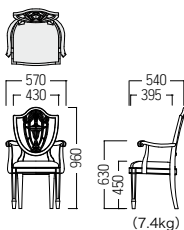

¥ 102,900

張材：平織 [DF-23U]

● S-CW-833D-HK-AL

A	¥ 101,400
B	¥ 101,900
C	¥ 102,400
D	¥ 102,900
E	¥ 103,400
F	¥ 103,900

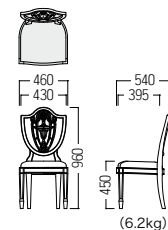

※価格は税抜価格を表記しています。消費税を別途承ります。



# 高齢者福祉チェアオプション

オリバーでは高齢者向け椅子用にさまざまなオプション製品をご用意しています。

## サポートクッション



● S・OO-410A・HI・OR・CV  
サポートクッション  
¥ 25,900

### 〔品番記入方法〕

● S・OO-410A・□・□・□

①タイプ ②カラー ③布タイプ

- ①タイプを下記 (HI/LO) よりお選びください。
- ②カラーを下記 (IV/OR) よりお選びください。
- ③布タイプを下記 (PU/CV) よりお選びください。

### ● ハイタイプ (HI)

しっかりと体位をサポートします。

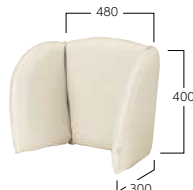

### ● ロータイプ (LO)

自立度が高めの方におすすめです。

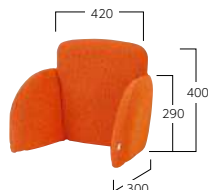

### ● PUレザー (PU)

耐アルコール  
カラー



### ● カバーリング布 (CV)

撥水加工・ウオッシュアブル  
カラー



## OLIVER QUALITY

使いやすく便利!!

椅子や車椅子の座に置いて、クッション性を向上させます。座角が付くことにより、前に滑り落ちるのを防ぐサポートクッションとしてもお使いいただけます。



## ステッキホルダー



### ● S・OA-204

ステッキホルダー

¥ 2,200

W47・D81・H10

本体：サウ材・ウレタン塗装

付属：ワッシャー・取付ねじ

※20個以下の場合は送料別途となります。

※天然木のため色ブレがあります。

## OLIVER QUALITY

テーブルに設置できるステッキホルダーです。使用しない時は天板下にしまっておくことができます。



### ● S・OA-203・B・SH

ステッキホルダー (ビス固定タイプ)

¥ 1,000

本体：ポリプロピレン

※1カ所の価格です。

※現場取付です。

### ● S・OA-203・A・SH・M

ベルト

¥ 300

W32・D42・H28

本体：ポリプロピレン

ベルト：マジックテープ

※ベルト固定タイプにもネジは付属されています。

※固定する場所、形状によって、ベルトが回転することがあるので事前にご確認ください。



ネジでお好みの場所に固定

● S・OA-203・B・SH  
¥ 1,000

## OLIVER QUALITY

使いやすく便利!!

ベルト内側に滑り止めの生地が付いており、チェアの前脚や肘にしっかりと固定できます。



ベルト固定タイプ (前脚)



ベルト固定タイプ (肘)

エクスジェルによって体圧分散効果を実現。使う方の症状に合わせて座り姿勢をサポートします。

本体：ウレタン合成皮革・  
エクスジェル(合成ゴム)  
ウレタンフォーム・  
滑り止め加工付ナイロン  
カバー：ポリエステル100%・  
ウレタンフォーム  
ストレッチ素材滑り止め加工付ナイロン  
※汚れても水や洗剤、アルコールなどで拭き取れます。

薄さ40mmのフラットタイプ



◆ K・CB-OWL21-BK1-4040  
アウルREHA レギュラー  
¥ 26,900  
W400・D400・H40 (1.2Kg)  
対象者：  
● 自力での体幹保持が可能の方  
● 足こぎされる方  
● 低床車椅子をお使いの方

厚み 4cm  
フラット形状  
3D形状(深)  
アウルパターン  
体圧分散  
姿勢保持  
骨盤サポート  
内・外転防止

3D形状の姿勢保持タイプ



◆ K・CB-OWL23-BK1-4040  
アウルREHA 3Dレギュラー  
¥ 34,300  
W400・D400・H53~75 (1.7Kg)  
対象者：  
● 自力での体幹保持が困難な方  
● 前ずれしてしまう方  
● 座位が安定せず長時間座ってられない方

厚み 7.5cm  
フラット形状  
3D形状(標準)  
アウルパターン  
体圧分散  
姿勢保持  
骨盤サポート  
内・外転防止

**アウルパターン** ■アウルパターン(4タイプ共通)

最も圧力がかかる坐骨部付近を効果的に減圧するため、アウルのデザインのカッションが生まれました。

**アウル・スリット**  
深さを増したスリットを設け、尾骨から仙骨にかけての圧力を軽減。

**アウル・アイ**  
身体の形に合わせた形状で、最も圧力がかかる坐骨部を包み込むようにサポート。

**アウル・フェザー**  
外転防止のために外側を高くしたサポート形状。

ヒップラインシェイプ  
身体に沿った形状で誤使用防止と使用時の通気性に配慮。

**姿勢保持** ■3D形状(深)でしっかりと姿勢保持(3Dハイのみ)

立体形状で骨盤をホールド、前ずれを防ぎます。

大腿内転を防ぐ  
中間の大腿サポート

後方の骨盤サポート

側面の骨盤サポート

大腿外転を防ぐ  
側面の大腿サポート

底面テーパ形状

**体圧分散** ■体圧分散データ比較(4タイプ共通)

車椅子上で体圧分散データ

硬度・密度の異なるウレタンフォームの最適な組み合わせ  
エクスジェル

坐骨部に大きな圧力がかかる

大腿部付近に圧力がかかっていない

ウレタンフォームクッション

アウルアイが坐骨部付近の圧力を効果的に減圧

アウルスリットが尾骨から仙骨にかけての圧力を軽減

アウルREHA レギュラー

[圧力] 高  
60  
50  
45  
40  
35  
30  
25  
20  
15  
10  
5  
低

**骨盤サポート** ■後方の骨盤サポート(3Dレギュラー、3Dハイのみ)

前ずれを防ぐアンカー機能に加え、後部をサポートする3D形状で骨盤を立て、安定した座位を保ちます。

アンカー機能のみ

3D形状

側面から見た図

脚端

オリバーでは、通常の脚端(スタンダード脚端)のみならず、コントラクターメーカーとして各施設の床状況(塩ビや畳、カーペットなど)に応じた脚端をご用意し、さまざまなニーズにきめ細やかなサービスで対応しています。詳しくはお問い合わせください。

		スタンダード脚端		その他の脚端		
床材に対応する脚端の滑りやすさ		<b>S・OA-101・A・PR</b> 通常使用の脚端です	<b>S・OA-101・C・PR</b> フェルトタイプで床に傷が付くのを防ぎます	<b>スベイリー</b> スリップタイプで摩擦が小さく滑りやすいです	<b>ハイグリップ</b> ウレタンタイプで摩擦が大きく滑りにくいです	<b>静音</b>
	P タイル	○	○ ※表面がざらついたPタイルでのご使用はお控えください。	◎	○	◎
	フ ロ ー リ ン グ	○	◎	◎	◎	◎
	カ ー ペ ット	○	×	◎	×	×

※価格は**税抜**価格を表記しています。消費税を別途承ります。

# S・SF-1160/S・TL-1160

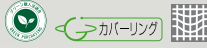

アッシュ材の美しい木目が映えるシンプルデザイン。  
サイズや肘のバリエーションが豊富です。



■ S・TL-1160・NA・SD

¥ 60,500

W250・D500・H550

■ S・TL-1160・NA・C

¥ 90,600

W500・D500・H450

■ S・TL-1160・NA・CN

¥ 121,000

W660・D660・H550

■ S・TL-1160・NA・D

¥ 123,000

W1,050・D500・H450

■ S・TL-1160・NA・E

¥ 133,000

W1,200・D500・H450







フレーム：アッシュ材・ウレタン塗装  
背座：カバーリング仕様

COLOR



NA

OLIVER QUALITY

座には布バネを採用。弾力性のある快適な座り心地です。  
菌やカビの発生を防ぐ抗菌塗装を採用しています。

※オプションで抗ウイルス光触媒塗装を追加できます。



院内感染対策



サイドテーブルは立ち上がり  
のサポートにもなります。

張材：平織[ランク外(チャタム4)] ※クッションは別売です。



AC ¥ 193,000  
張材：平織[EF-20B]

■ S・SF-1160・AC

アームチェア

- B ¥ 185,000
- C ¥ 187,000
- D ¥ 190,000
- E ¥ 193,000
- F ¥ 195,000

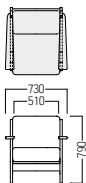

LC ¥ 304,000  
張材：平織[EF-20B]

■ S・SF-1160・LC

2人掛ソファ

- B ¥ 289,000
- C ¥ 293,000
- D ¥ 299,000
- E ¥ 304,000
- F ¥ 308,000

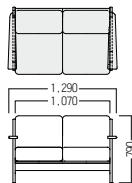

SF ¥ 402,000  
張材：平織[EF-20B]

■ S・SF-1160・SF

3人掛ソファ

- B ¥ 388,000
- C ¥ 392,000
- D ¥ 396,000
- E ¥ 402,000
- F ¥ 407,000

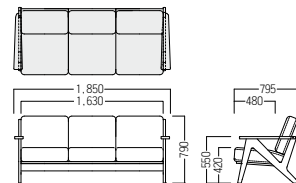

※価格は税抜価格を表記しています。消費税を別途承ります。 緑文字はグリーン購入法適合商品です。



# S・SF-70A



エレガントな印象のスリムなシルエットと木の温もりが、  
空間になじみやすいコンパクトソファ。



LC: 張材 平織 [EF-20H]

フレーム: レッドオーク材・ウレタン塗装

COLOR



NO MO

品番の□に木部カラーをご指定ください。



AC ¥ 205,000  
平織 [EF-20J]



LC ¥ 290,000  
平織 [EF-20H]



SF ¥ 391,000  
平織 [EF-20J]

## OLIVER QUALITY



菌やカビの発生を防ぐ抗菌塗装を採用しています。

※オプションで抗ウイルス光触媒塗装に変更可能です。

院内感染対策

座には布バネ(ハイテンションメッシュ)を採用。弾力性のある快適な座り心地です。



※別注でウォールナット材も承ります。詳しくはお問い合わせください。

### ●S・SF-70A・□・AC

アームチェア

B	¥ 194,000
C	¥ 197,000
D	¥ 200,000
E	¥ 205,000
F	¥ 208,000

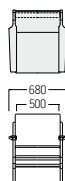

### ●S・SF-70A・□・LC

2人掛ソファ

B	¥ 279,000
C	¥ 283,000
D	¥ 287,000
E	¥ 290,000
F	¥ 293,000

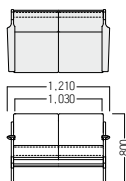

### ●S・SF-70A・□・SF

3人掛ソファ

B	¥ 368,000
C	¥ 376,000
D	¥ 383,000
E	¥ 391,000
F	¥ 398,000

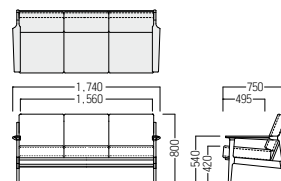



# S・SF-501/S・TL-501

木の質感を大切にした柔らかなオーガニックデザインで、家庭的なやさしい雰囲気演出します。



張材：平織 [EF-20B] テーブル：S・TL-501・N・A

フレーム：オーク材・ウレタン塗装

COLOR



N



AC ¥ 214,000  
張材：平織 [EF-20B]

## ● S・SF-501・N・AC

アームチェア

B ¥ 199,000  
C ¥ 205,000  
D ¥ 209,000  
E ¥ 214,000  
F ¥ 218,000

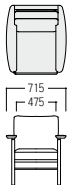

SF ¥ 466,000  
張材：平織 [EF-20B]

## ● S・SF-501・N・SF

3人掛ソファ

B ¥ 437,000  
C ¥ 447,000  
D ¥ 456,000  
E ¥ 466,000  
F ¥ 475,000

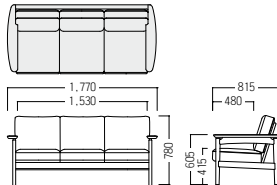

## OLIVER QUALITY



安定感のある幅広い肘部は、手を添えやすい形状になっており、安心して立ち座りが可能です。すべての角をアール状に面取りしているため、ケガなどの心配もなく人にやさしいデザインです。



肘下が開いているので、ゴミが溜まりにくく、清潔にご使用いただけます。菌やカビの発生を防ぐ、抗菌塗装を採用しています。



高比重ウレタンと布パネ(ハイテンションメッシュ)の組み合わせで、ゆったり快適な座り心地です。

天板：オーク突板  
脚：オーク材・ウレタン塗装

COLOR



N

NO

MO



N

## ■ S・TL-501・□・B

¥ 124,000

W550・D600・H500



N

## ■ S・TL-501・□・A

¥ 173,000

W1,200・D600・H500

※価格は税抜価格を表記しています。消費税を別途承ります。緑文字はグリーン購入法適合商品です。

# S・SF-896A



丸みのあるデザインをパイピングで引き締めました。  
品質とリーズナブルな価格を両立したシリーズです。



脚：ラバーウッド材・ウレタン塗装

COLOR



NB

## OLIVER QUALITY

座にはSパネ、背には布パネ(エラスベルト)を採用。弾力性のある快適な座り心地です。



張材：平織 [FF-20M] (パイピング：[FF-20N])

- ①S2ROA
- ②AL
- ③CCR
- ④S2LOA

### ● S-SF-896A・NB・AL アームレスチェア

A	¥ 64,900
B	¥ 68,100
C	¥ 71,700
D	¥ 75,200
E	¥ 78,700
F	¥ 82,000



### ● S-SF-896A・NB・S2AL 2人掛アームレスソファ

A	¥ 105,000
B	¥ 112,000
C	¥ 120,000
D	¥ 128,000
E	¥ 134,000
F	¥ 142,000

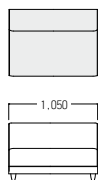

### ● S-SF-896A・NB・S3AL 3人掛アームレスソファ

A	¥ 132,000
B	¥ 143,000
C	¥ 154,000
D	¥ 165,000
E	¥ 174,000
F	¥ 183,000

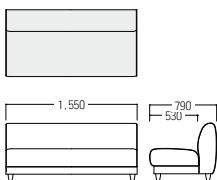

### ● S-SF-896A・NB・R/LOA 右/左ワンアームチェア

A	¥ 82,000
B	¥ 86,700
C	¥ 90,900
D	¥ 95,300
E	¥ 99,900
F	¥ 104,000

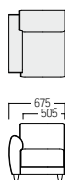

### ● S-SF-896A・NB・S2R/LOA 2人掛右/左ワンアームソファ

A	¥ 119,000
B	¥ 128,000
C	¥ 135,000
D	¥ 144,000
E	¥ 154,000
F	¥ 163,000

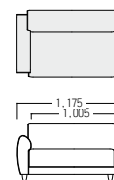

### ● S-SF-896A・NB・S3R/LOA 3人掛右/左ワンアームソファ

A	¥ 154,000
B	¥ 166,000
C	¥ 177,000
D	¥ 188,000
E	¥ 201,000
F	¥ 212,000

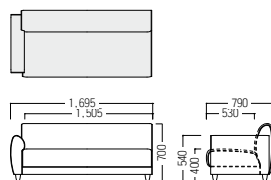

AC ¥ 118,000  
張材：平織 [DF-36G]  
パイピング [DF-36S]



LC ¥ 149,000  
張材：平織 [BF-02G]



SF ¥ 196,000  
張材：ソフトレザー [CL-32A]

### ● S-SF-896A・NB・AC アームチェア

A	¥ 97,900
B	¥ 108,000
C	¥ 113,000
D	¥ 118,000
E	¥ 122,000
F	¥ 135,000

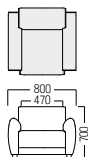

### ● S-SF-896A・NB・LC 2人掛ソファ

A	¥ 133,000
B	¥ 149,000
C	¥ 155,000
D	¥ 163,000
E	¥ 169,000
F	¥ 185,000

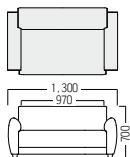

### ● S-SF-896A・NB・SF 3人掛ソファ

A	¥ 167,000
B	¥ 184,000
C	¥ 196,000
D	¥ 204,000
E	¥ 213,000
F	¥ 238,000

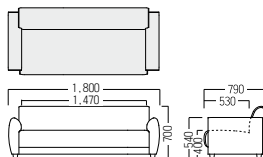

### ● S-SF-896A・NB・CCR コーナーチェア

A	¥ 124,000
B	¥ 131,000
C	¥ 138,000
D	¥ 144,000
E	¥ 152,000
F	¥ 158,000

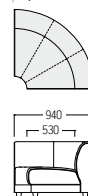



# S・SF-676B

コンパクトなサイズ感と豊富なバリエーションで、  
どんな空間にも合わせやすいシリーズです。



※テーブルは参考製品です。

脚：ラバーウッド材・ウレタン塗装

COLOR



NB

## OLIVER QUALITY

座にはSバネを採用。弾力性のある快適な座り心地です。



張材：平織【ランク外 (UP439)】

①ROA	¥ 139,000
②AL	¥ 101,000
③CCK	¥ 164,000
④LOA	¥ 139,000

### ● S・SF-676B・NB・AL

アームレスチェア

A	¥ 69,400
B	¥ 76,900
C	¥ 80,900
D	¥ 84,800
E	¥ 92,500
F	¥ 100,000

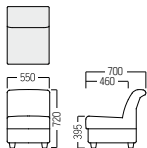

AC ¥ 149,000  
張材：ジャガード織【ランク外 (UP356)】

### ● S・SF-676B・NB・ROA/LOA

ワンアームチェア

A	¥ 104,000
B	¥ 111,000
C	¥ 116,000
D	¥ 119,000
E	¥ 129,000
F	¥ 138,000

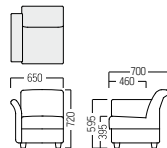

LC ¥ 184,000  
張材：ジャガード織【ランク外 (UP356)】

### ● S・SF-676B・NB・CCK

コーナーチェア

A	¥ 120,000
B	¥ 128,000
C	¥ 132,000
D	¥ 135,000
E	¥ 147,000
F	¥ 163,000

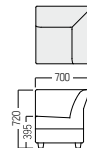

SF ¥ 240,000  
張材：ジャガード織【ランク外 (UP356)】

### ● S・SF-676B・NB・AC

アームチェア

A	¥ 122,000
B	¥ 131,000
C	¥ 134,000
D	¥ 139,000
E	¥ 149,000
F	¥ 161,000

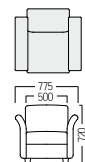

※価格は**税抜**価格を表記しています。消費税を別途承ります。 緑文字はグリーン購入法適合商品です。

### ● S・SF-676B・NB・LC

2人掛ソファ

A	¥ 153,000
B	¥ 163,000
C	¥ 167,000
D	¥ 173,000
E	¥ 184,000
F	¥ 199,000

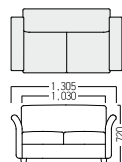

※価格は**税抜**価格を表記しています。消費税を別途承ります。 緑文字はグリーン購入法適合商品です。

### ● S・SF-676B・NB・SF

3人掛ソファ

A	¥ 201,000
B	¥ 212,000
C	¥ 218,000
D	¥ 223,000
E	¥ 240,000
F	¥ 257,000

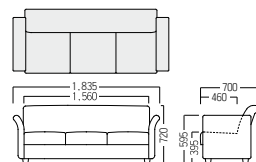



# S・SF-79

ホームテイストなデザインのハイバックソファ。  
ランバーサポートのクッションがアクセントです。



張材 本体：平織【ランク外（シャーム No.85）】 背クッション：ジャガード織【ランク外（ルイス I）】 ROA ¥271,000 CCR ¥403,000 AL ¥233,000 LOA ¥271,000

## ● S・SF-79・AL

アームレスチェア

A	¥175,000
B	¥180,000
C	¥184,000
D	¥190,000
E	¥195,000
F	¥198,000

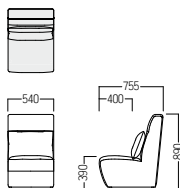

AC ¥316,000

## ● S・SF-79・ROA/LOA

右/左ワンアームチェア

A	¥197,000
B	¥204,000
C	¥212,000
D	¥219,000
E	¥226,000
F	¥232,000

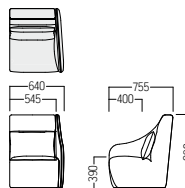

LC ¥479,000

## ● S・SF-79・CCR

コーナーチェア

A	¥296,000
B	¥304,000
C	¥314,000
D	¥323,000
E	¥331,000
F	¥341,000

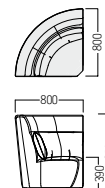

SF ¥550,000

### OLIVER QUALITY

肩・首までサポートするハイバック設計（高さ890mm）により、リラックスして座れます。腰の部分はランバーサポート形状で、腰への負担を軽減します。



座にはSパネを採用。弾力性のある快適な座り心地です。

立ち上がる際に脚部が当たりにくい形状になっています。



背クッションはファスナー固定式なので紛失の心配がありません。

## ● S・SF-79・AC

アームチェア

A	¥224,000
B	¥233,000
C	¥242,000
D	¥251,000
E	¥259,000
F	¥268,000

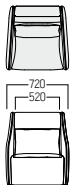

## ● S・SF-79・LC

2人掛ソファ

A	¥327,000
B	¥342,000
C	¥355,000
D	¥371,000
E	¥385,000
F	¥399,000

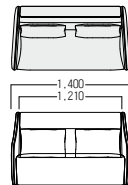

## ● S・SF-79・SF

3人掛ソファ

A	¥375,000
B	¥392,000
C	¥409,000
D	¥427,000
E	¥444,000
F	¥462,000

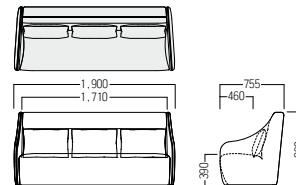

# S・SF-745A



脚：ラバーウッド材・ウレタン塗装

COLOR



品番の□に木部カラーをご指定ください。

NB MB

## ●S・SF-745A・□・AL

アームレスチェア

A	¥ 91,200
B	¥ 96,500
C	¥ 102,000
D	¥ 107,000
E	¥ 112,000
F	¥ 117,000

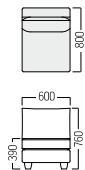

ROA ¥ 145,000  
張材：平織【CF-17K/Q】

## ●S・SF-745A・□・RE/LE

右/左エンドソファ

A	¥ 145,000
B	¥ 152,000
C	¥ 158,000
D	¥ 165,000
E	¥ 172,000
F	¥ 177,000

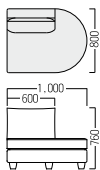

AC ¥ 140,000  
張材：平織【CF-17K/C】

## ●S・SF-745A・□・CCK

コーナーチェア

A	¥ 135,000
B	¥ 144,000
C	¥ 152,000
D	¥ 160,000
E	¥ 167,000
F	¥ 175,000

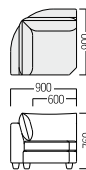

## ●S・SF-745A・□・ROA/LOA

右/左ワンアームソファ

A	¥ 132,000
B	¥ 139,000
C	¥ 145,000
D	¥ 152,000
E	¥ 158,000
F	¥ 165,000

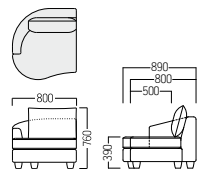

SCMN ¥ 111,000  
張材：平織【CF-17K/Q】

## ●S・SF-745A・□・AC

アームチェア

A	¥ 128,000
B	¥ 133,000
C	¥ 140,000
D	¥ 146,000
E	¥ 153,000
F	¥ 160,000

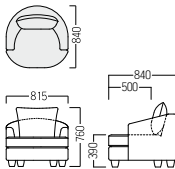

SCM ¥ 67,400  
張材：平織【CF-17K/C】

## ●S・SF-745A・□・LC

2人掛ソファ

A	¥ 243,000
B	¥ 254,000
C	¥ 266,000
D	¥ 277,000
E	¥ 290,000
F	¥ 300,000

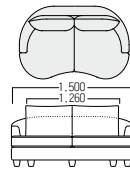

## ●S・SF-745A・□・SF

3人掛ソファ

A	¥ 279,000
B	¥ 294,000
C	¥ 307,000
D	¥ 322,000
E	¥ 336,000
F	¥ 350,000

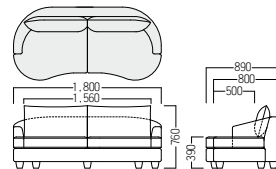

## ●S・SF-745A・□・SCMN

2人掛スツール

A	¥ 101,000
B	¥ 106,000
C	¥ 111,000
D	¥ 117,000
E	¥ 121,000
F	¥ 128,000

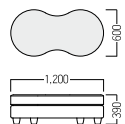

※上記のランク表は総張りの場合です。

## ●S・SF-745A・□・SCM

丸スツール

A	¥ 60,900
B	¥ 64,200
C	¥ 67,400
D	¥ 70,700
E	¥ 73,900
F	¥ 77,100

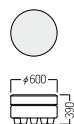

## Option

### ●S・SF-KC400

クッション

A	¥ 7,700
B	¥ 8,000
C	¥ 8,600
D	¥ 8,900
E	¥ 9,200
F	¥ 9,800

## OLIVER QUALITY

座にはSバネを採用し、背には布バネ(エラスベルト)を採用。弾力性のある快適な座り心地です。



# S・SF-1151A

脚・肘：ビーチ材・ウレタン塗装

COLOR



NB DB

品番の□に木部カラーをご指定ください。



## OLIVER QUALITY

カバーリングタイプ(CV)もご用意しております。



AC ¥143,000

張材：ジャガード織 [ランク外 (T-7380)]

張り込み式

● S・SF-1151A・□・AC  
アームチェア

A	¥113,000
B	¥119,000
C	¥122,000
D	¥125,000
E	¥131,000
F	¥134,000

カバーリング式

● S・SF-1151A・□・AC・CV  
アームチェア(カバーリングタイプ)

A	¥129,000
B	¥133,000
C	¥138,000
D	¥142,000
E	¥146,000
F	¥151,000

LC ¥213,000

張材：ジャガード織 [ランク外 (T-7380)]

張り込み式

● S・SF-1151A・□・LC  
2人掛ソファ

A	¥168,000
B	¥176,000
C	¥182,000
D	¥189,000
E	¥196,000
F	¥202,000

カバーリング式

● S・SF-1151A・□・LC・CV  
2人掛ソファ(カバーリングタイプ)

A	¥185,000
B	¥196,000
C	¥202,000
D	¥207,000
E	¥215,000
F	¥221,000

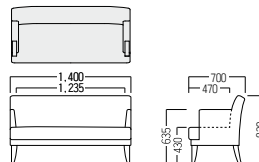
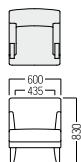

# S・SF-125A

前脚：ビーチ成型合板・ウレタン塗装  
後脚：ビーチ材・ウレタン塗装

COLOR



NB DB

品番の□に木部カラーをご指定ください。



AC・D ¥92,300

張材：平織 [CF-09A]

● S・SF-125A・□・AC・D  
ダイニング型アームチェア

A	¥84,800
B	¥88,700
C	¥92,300
D	¥96,100
E	¥99,800
F	¥104,000

AC・67 ¥106,000

張材：平織 [CF-09A]

● S・SF-125A・□・AC・67  
アームチェア

A	¥97,400
B	¥102,000
C	¥106,000
D	¥110,000
E	¥113,000
F	¥117,000

LC ¥157,000

張材：平織 [CF-09O]

● S・SF-125A・□・LC  
2人掛ソファ

A	¥143,000
B	¥153,000
C	¥157,000
D	¥163,000
E	¥168,000
F	¥174,000

## OLIVER QUALITY

座にはSパネを採用。弾力性のある快適な座り心地です。



使用シーンを考えてダイニング型(D)とラウンジ型(67)の2タイプをご用意しております。一緒にご使用いただいた場合も、統一感のあるレイアウトが可能です。

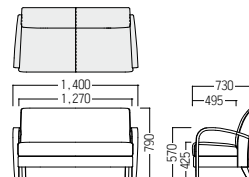
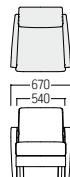
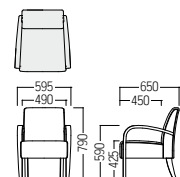



# S・SF-1820A

アンティークな装いのパーソナルチェアを、  
すっきりとした脚のデザインで軽やかなスタイルに。



脚：ビーチ材・ウレタン塗装

COLOR



NB DB

品番の□に木部カラーをご指定ください。

AC 張材：ジャガード織【ランク外 (IFU1213)】 ¥134,000 ※クッションは別売です。

OLIVER QUALITY

座にはSパネを採用。弾力性のある快適な座り心地です。



AC ¥120,000  
張材：ジャガード織【ランク外 (UP279)】

● S・SF-1820A・□・AC  
アームチェア

A ¥106,000  
B ¥111,000  
C ¥113,000  
D ¥118,000  
E ¥123,000  
F ¥130,000

LC ¥176,000  
張材：平織【DF-230】

● S・SF-1820A・□・LC  
2人掛ソファ

A ¥157,000  
B ¥164,000  
C ¥169,000  
D ¥176,000  
E ¥182,000  
F ¥190,000

B2 ¥86,700  
張材：平織【DF-230】

● S・SF-1820A・□・B2  
2人掛ベンチ

A ¥80,600  
B ¥82,800  
C ¥84,800  
D ¥86,700  
E ¥88,800  
F ¥90,500

SCK ¥56,100  
張材：ジャガード織【ランク外 (UP279)】

● S・SF-1820A・□・SCK  
スツール

A ¥50,700  
B ¥52,400  
C ¥54,000  
D ¥55,400  
E ¥57,100  
F ¥59,000

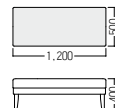
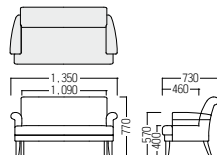
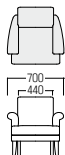

※価格は税抜価格を表記しています。消費税を別途承ります。 緑文字はグリーン購入法適合商品です。



# S・SF-66A

シンプルなラインにクラシカルなデザイン要素をプラス。  
モダンな建築空間にもマッチします。



※写真は参考張地です。

脚・肘：ビーチ材・ウレタン塗装

COLOR



NB MB

品番の□に木部カラーを  
ご指定ください。



AC ¥155,000  
張材：平織 [ラング外 (モントレー-SGR)]



LC ¥223,000  
張材：平織 [ラング外 (モントレー-SGR)]

## ● S・SF-66A・□・AC

アームチェア

A	¥125,000
B	¥130,000
C	¥133,000
D	¥136,000
E	¥140,000
F	¥144,000

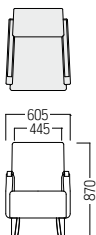

## ● S・SF-66A・□・LC

2人掛ソファ

A	¥177,000
B	¥183,000
C	¥189,000
D	¥195,000
E	¥201,000
F	¥207,000

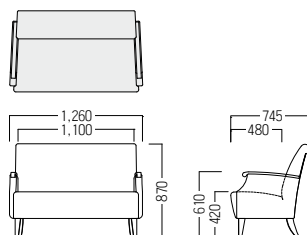

### OLIVER QUALITY



座には弾力性のあるSパネを使用。  
ハイバックな背と握りやすい肘で快  
適な座り心地です。



# S・SF-3968C

美しいカーブが印象的なラウンドソファ。  
包み込まれる安心感が深くつろぎをもたらします。



SF 張材：平織【DF-23V】

脚：ラバーウッド材・ウレタン塗装

COLOR



NB MB

品番の□に木部カラーをご指定ください。

## OLIVER QUALITY

座には布パネ（エラスベルト）を採用。弾力性のある快適な座り心地です。



※クッションは別売です。

AC ¥144,000  
張材：平織【DF-28G】

### ●S・SF-3968C・□・AC

アームチェア

- A ¥130,000
- B ¥134,000
- C ¥139,000
- D ¥144,000
- E ¥149,000
- F ¥153,000

LC ¥195,000  
張材：平織【DF-28G】

### ●S・SF-3968C・□・LC

2人掛ソファ

- A ¥178,000
- B ¥183,000
- C ¥189,000
- D ¥195,000
- E ¥201,000
- F ¥206,000

SF ¥235,000  
張材：平織【DF-23V】

### ●S・SF-3968C・□・SF

3人掛ソファ

- A ¥213,000
- B ¥221,000
- C ¥228,000
- D ¥235,000
- E ¥244,000
- F ¥252,000

LK ¥246,000  
張材：平織【DF-23V】

### ●S・SF-3968C・□・RK/LK

右／左カウチソファ

- A ¥223,000
- B ¥231,000
- C ¥239,000
- D ¥246,000
- E ¥253,000
- F ¥261,000

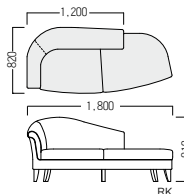
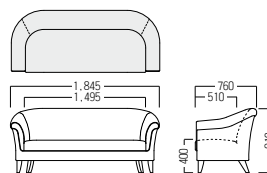
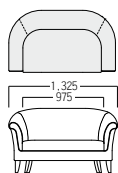
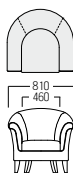

※価格は**税抜**価格を表記しています。消費税を別途承ります。 緑文字はグリーン購入法適合商品です。

# S・SF-6820



脚：ラバーウッド材・ウレタン塗装

COLOR



NB DB

品番の□に木部カラーをご指定ください。



DB・AC ¥150,000  
張材：平織【CF-09T】



DB・LC ¥212,000  
張材：平織【EF-20G】

## ●S・SF-6820・□・AC

アームチェア

A	¥134,000
B	¥145,000
C	¥150,000
D	¥157,000
E	¥172,000
F	¥180,000

## ●S・SF-6820・□・LC

2人掛ソファ

A	¥169,000
B	¥178,000
C	¥188,000
D	¥197,000
E	¥212,000
F	¥223,000

## ●S・SF-6820・□・SF

3人掛ソファ

A	¥199,000
B	¥212,000
C	¥221,000
D	¥233,000
E	¥251,000
F	¥267,000

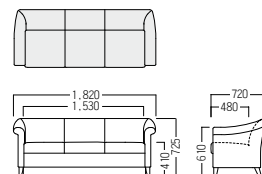
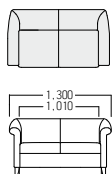
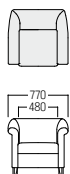

# S・SF-895



脚：ラバーウッド材・ウレタン塗装

COLOR



NB



AC ¥138,000  
張材：平織【ランク外 (ME-02)】



LC ¥191,000  
張材：平織【ランク外 (ME-05)】



SF ¥242,000  
張材：平織【ランク外 (ME-08)】

## ●S・SF-895・NB・AC

アームチェア

A	¥114,000
B	¥125,000
C	¥132,000
D	¥138,000
E	¥146,000
F	¥153,000

## ●S・SF-895・NB・LC

2人掛ソファ

A	¥158,000
B	¥173,000
C	¥180,000
D	¥191,000
E	¥202,000
F	¥210,000

## ●S・SF-895・NB・SF

3人掛ソファ

A	¥199,000
B	¥218,000
C	¥228,000
D	¥242,000
E	¥254,000
F	¥267,000

### OLIVER QUALITY

座にはSパネを採用し、背には布パネ(エラスベルト)を採用。弾力性のある快適な座り心地です。

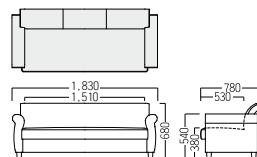
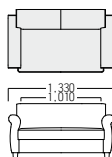
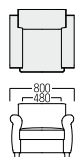



# S・SF-401

柔らかな曲線を描くウイングバックソファ。  
心地よく沈み込むようなリラックス感を与えてくれます。



AC：参考張地 ※テーブルは参考製品です。

脚：ラバーウッド材・ウレタン塗装

COLOR



NB DB

品番の□に木部カラーをご指定ください。



AC ¥201,000  
張材：モケット織 [ランク外 (UP249)]

● S・SF-401・□・AC  
アームチェア

- A ¥140,000
- B ¥146,000
- C ¥152,000
- D ¥157,000
- E ¥163,000
- F ¥167,000

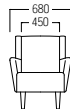

SF ¥299,000  
張材：モケット織 [ランク外 (UP249)]

● S・SF-401・□・SF  
3人掛ソファ

- A ¥220,000
- B ¥227,000
- C ¥238,000
- D ¥244,000
- E ¥252,000
- F ¥259,000

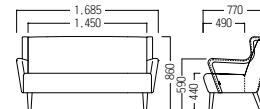
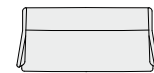

## OLIVER QUALITY



肩をやさしく支えるアーム形状です。

座にはSパネを採用。弾力性のある快適な座り心地です。



※価格は税抜価格を表記しています。消費税を別途承ります。 緑文字はグリーン購入法適合商品です。



# S・SF-6900



クラシカルなウィングバックソファをベースに、  
身体を支えるランバーサポート形状へと進化させました。



※写真は参考張地です。 ※クッションは別売です。

脚：ビーチ材・ウレタン塗装

COLOR

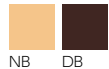

NB DB

品番の□に木部カラーを  
ご指定ください。



AC ¥ 222,000  
張材：平織【OS-11N】

●S・SF-6900・□・AC  
アームチェア

- A ¥ 166,000
- B ¥ 175,000
- C ¥ 183,000
- D ¥ 194,000
- E ¥ 202,000
- F ¥ 210,000

LC ¥ 319,000  
張材：平織【OS-11E】

●S・SF-6900・□・LC  
2人掛ソファ

- A ¥ 238,000
- B ¥ 250,000
- C ¥ 263,000
- D ¥ 274,000
- E ¥ 288,000
- F ¥ 300,000

●S・SF-6900・□・SF  
3人掛ソファ

- A ¥ 295,000
- B ¥ 309,000
- C ¥ 326,000
- D ¥ 341,000
- E ¥ 355,000
- F ¥ 372,000

## OLIVER QUALITY



高い背と身体を支えるアーム形状で、  
安心してくつろぐことができます。

座にはSバネを採用。弾力性  
のある快適な座り心地です。

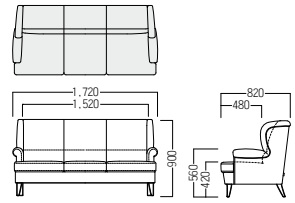
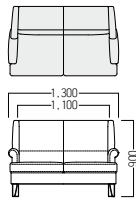
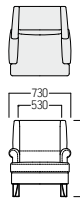

# S・SF-28A/28A・CARE

シャープなデザインが気品を感じさせ、  
エレガントな空間によく似合うトラッドフォルム。



張材 AC: 平織 [CF-17C] SF: 平織 [CF-17L]

脚: ピーチ材・ウレタン塗装

COLOR



DB



AC ¥ 202,000  
張材: 平織 [CF-17S]

- S・SF-28A・DB・AC
  - S・SF-28A・CARE・DB・AC
- アームチェア

- A ¥ 189,000
- B ¥ 195,000
- C ¥ 202,000
- D ¥ 208,000
- E ¥ 213,000
- F ¥ 221,000



SF ¥ 369,000  
張材: 平織 [CF-17S]

- S・SF-28A・DB・SF
  - S・SF-28A・CARE・DB・SF
- 3人掛ソファ

- A ¥ 348,000
- B ¥ 358,000
- C ¥ 369,000
- D ¥ 381,000
- E ¥ 392,000
- F ¥ 402,000

## OLIVER QUALITY



スタンダード CARE

S・SF-28Aのデザインをベースに高齢者福祉施設向けにリメイクした専用ソファもご用意しております。立ち上がりやすさに配慮した寸法・クッション構造を取り入れ、座にはSパネを採用。弾力性のある快適な座り心地です。

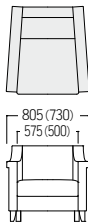

AC (CARE・AC)

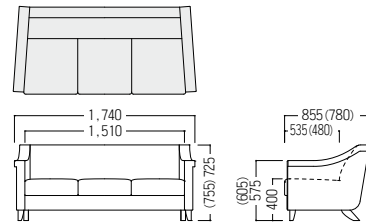

SF (CARE・SF)

※価格は**税抜**価格を表記しています。消費税を別途承ります。 緑文字はグリーン購入法適合商品です。



# S・SF-B420 布張専用

クラシカルなデザインが魅力のウィングバックソファ。  
ゆったりとしたボリュームが高級感を演出します。



※写真は参考張地です。

脚：ビーチ材・ウレタン塗装

COLOR



BR



AC ¥211,000  
張材 背・座：平織 [FF-33C]

### ● S・SF-B420・AC・BR

1人掛ソファ

- A ¥199,000
- B ¥202,000
- C ¥205,000
- D ¥207,000
- E ¥209,000
- F ¥211,000

LC ¥301,000  
張材 背・座：平織 [FF-33C]  
クッション：平織 [DF-23S]

### ● S・SF-B420・LC・BR

2人掛ソファ(クッション2個付)

- A ¥284,000
- B ¥287,000
- C ¥292,000
- D ¥295,000
- E ¥298,000
- F ¥301,000

## OLIVER QUALITY



立ち上がりやすい座面高・背角度と寄り掛かれるウィング付で、高齢者の方に安心してお使いいただける設計です。



2人掛はクッション付。インテリアのアクセントとしてだけでなく、背中のサポートにご使用いただけます。

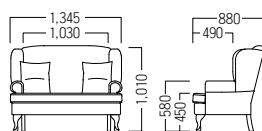
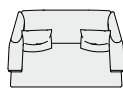
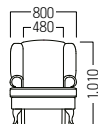

# S・SF-130



AC ¥212,000  
張材：ジャガード織 [ランク外 (T-7041)]

## ● S・SF-130・AC

アームチェア

A	¥172,000
B	¥180,000
C	¥191,000
D	¥202,000
E	¥212,000
F	¥222,000

## ● S・SF-130・LC

2人掛ソファ

A	¥250,000
B	¥265,000
C	¥281,000
D	¥296,000
E	¥310,000
F	¥327,000



SF ¥409,000  
張材：ジャガード織 [ランク外 (T-7041)]

## ● S・SF-130・SF

3人掛ソファ

A	¥327,000
B	¥347,000
C	¥369,000
D	¥388,000
E	¥409,000
F	¥429,000

### OLIVER QUALITY

座にはSバネを採用。弾力性のある快適な座り心地です。

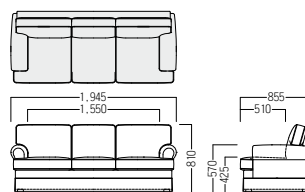
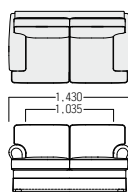
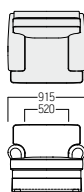

# S・SF-F658



フレーム：FSC\*認証ビーチ材・ウレタン塗装 (抗ウイルス)

COLOR



N BR2



N ¥125,000  
張材：平織 [ランク外 (IFU3539)]

## ■ S・SF-F658・AC・□

A	¥114,000
B	¥116,000
C	¥118,000
D	¥120,000
E	¥122,000
F	¥124,000

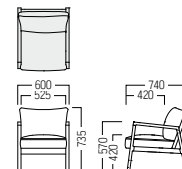

# C・SF-F668



フレーム：FSC\*認証アッシュ材・ウレタン塗装 (抗ウイルス)

COLOR



NA BK



A・BK ¥145,000  
張材：平織 [FF-20A]

## ■ C・SF-F668・AC・A・□

A	¥135,000
B	¥137,000
C	¥139,000
D	¥141,000
E	¥143,000
F	¥145,000

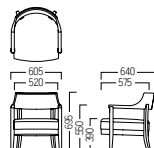

B・NA ¥189,000  
張材：平織 [CF-09B]

## ■ C・SF-F668・AC・B・□

A	¥185,000
B	¥187,000
C	¥189,000
D	¥191,000
E	¥193,000
F	¥195,000

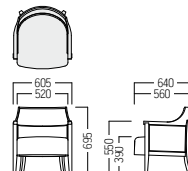

※価格は税抜価格を表記しています。消費税を別途承ります。 緑文字はグリーン購入法適合商品です。



# S・CU-201/S・TU-250

編み細工がナチュラルな雰囲気醸すシリーズ。  
ロビーやサンルームにリゾートの心地よさを演出します。



張材：平織【ランク外 (ROMARIO IVORY)】  
主材：アルミフレーム・ポリエチレン



AC ¥299,000  
張材：平織【ランク外 (ROMARIO STRIPE CHAMBRAY/FRENCH GREY)】

## ■S・CU-201・AC ㊦

アームチェア

- A ¥266,000
- B ¥270,000
- C ¥273,000
- D ¥277,000
- E ¥279,000
- F ¥283,000

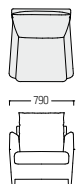

## ■S・CU-201・AC・OKC

アームチェア(屋外用)  
¥273,000



SF ¥595,000  
張材：平織【ランク外 (ROMARIO STRIPE CHAMBRAY/FRENCH GREY)】

## ■S・CU-201・SF ㊦

3人掛けソファ

- A ¥522,000
- B ¥531,000
- C ¥538,000
- D ¥549,000
- E ¥554,000
- F ¥562,000

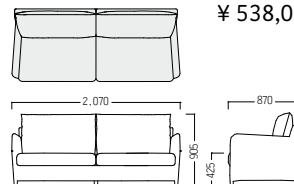

## ■S・CU-201・SF・OKC

3人掛けソファ(屋外用)  
¥538,000

※クッションは屋内用・屋外用で仕様異なります。詳しくはお問い合わせください。  
※屋外クッションは、耐水性がありませんので、ご使用時以外は屋内に保管ください。屋外でご使用の場合は、屋外用クッションをご注文ください。  
※屋外での使用は定期的なメンテナンスが必要となります。

主材：チーク材  
脚：アルミパイプ・粉体塗装(ホワイト)



## ■S・TU-250・A ㊦

センターテーブル  
¥91,300  
W1,050・D550・H425



## ■S・TU-250・B ㊦

サイドテーブル  
¥43,700  
W390・D390・H500

※屋外での使用は定期的なメンテナンスが必要となります。(チーク材テーブルはオイルの塗布)  
※チーク無垢材ならではの経年変化がみられます。湿気を多く含むことでひび割れが生じ、日光に当たると表面変色します。



# S・SF-132A/132A・CARE



木の質感を活かしたボリューム感のあるアームが特徴。  
ネオクラシックな雰囲気づくりに最適です。



張材：ソフトレザー [EL-01C] ※テーブルは参考製品です。

フレーム：ビーチ材・ウレタン塗装

COLOR



NB DB

品番の□に木部カラーをご指定ください。

共用エリア

ダイニングルーム

エンタランス  
談話スペース

相談室

## OLIVER QUALITY

座には布バネ (エラスベルト) を採用。  
弾力性のある快適な座り心地です。



同一デザインで、標準サイズと高齢者の体格や施設のスペースに配慮したコンパクトサイズがございます。



CARE-AC ¥128,000  
張材：平織 [CF-17E]

- S・SF-132A・□・AC
  - S・SF-132A・CARE・□・AC
- アームチェア

- A ¥118,000
- B ¥122,000
- C ¥128,000
- D ¥132,000
- E ¥136,000
- F ¥142,000

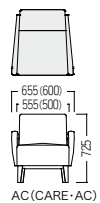

LC ¥185,000  
張材：平織 [CF-17E]

- S・SF-132A・□・LC
  - S・SF-132A・CARE・□・LC
- 2人掛ソファ

- A ¥176,000
- B ¥180,000
- C ¥185,000
- D ¥190,000
- E ¥195,000
- F ¥199,000

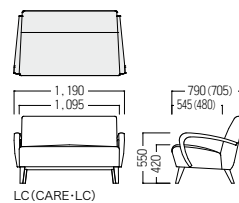

※価格は税抜価格を表記しています。消費税を別途承ります。 緑文字はグリーン購入法適合商品です。

# オリバー高齢者施設向けシステムテーブル



天板のデザインは3タイプ、昇降脚は5タイプを用意。好みや目的に合わせて組み合わせていただけるシステムテーブルです。ご注文の際は、必ず天板と脚をご指定ください。

## 天板タイプを選ぶ

3タイプの天板からお選びください。

### コストかあるスタンダードタイプ

#### S・TJ-1000

天板：メラミン化粧板（抗ウイルス・抗菌・指紋レス）  
木口：木目柄ソフトエッジ巻  
裏面：オリバーメディカルパッカー（抗ウイルス・抗菌機能付メラミン化粧板）



### 柔らかエッジの安全タイプ

#### S・TJ-1001

天板：メラミン化粧板（抗ウイルス・抗菌・指紋レス）  
木口：スーパーソフトエッジ  
裏面：オリバーメディカルパッカー（抗ウイルス・抗菌機能付メラミン化粧板）



#### OLIVER QUALITY

天板表面・裏面ともに抗ウイルス・抗菌・耐アルコール・次亜塩素酸系ナトリウム対応機能を備えた指紋レスメラミン化粧板およびパッカーを使用しています。メンテナンス性に優れ、清潔に保つことができます。後付けアジャスターを天板裏にねじ込んで取付けることができ、紛失防止に役立ちます。



#### OLIVER QUALITY

木口あたりのやさしい、柔らかい樹脂素材を採用。天板内部の構造をフラッシュにすることにより、軽量化を実現しました。  
※ベタ芯の天板と比べた場合の同社比較値。  
天板表面・裏面ともに抗ウイルス・抗菌・耐アルコール・次亜塩素酸系ナトリウム対応機能を備えた指紋レスメラミン化粧板およびパッカーを使用しています。メンテナンス性に優れ、清潔に保つことができます。  
※オプションで天板裏にアジャスター取り付けナットを追加可能です。



## 天板サイズを選ぶ

天板サイズ(形状)を下記のアルファベットからお選びください。



<b>S</b> W900・D900	<b>J</b> W1,200・D1,200	<b>A</b> W900・D600	<b>H</b> W1,500・D900	<b>Q</b> W1,600・D900	<b>G</b> W1,800・D900	<b>F</b> W2,100・D900
<b>T</b> W1,500・D1,200	<b>U</b> W1,600・D1,200	<b>V</b> W1,800・D1,200	<b>W</b> W2,400・D1,200	<b>D</b> W1,200・D1,200		
<b>E</b> φ1,200	<b>I</b> W1,200・D900	<b>K</b> W1,800・D1,200	<b>L</b> W2,000・D1,000	<b>Y</b> W1,595・D800		
<b>B</b> W1,800・D820	<b>C</b> W1,800・D900	<b>N</b> W1,800・D600	<b>O</b> W1,650・D600	<b>P</b> W1,600・D1,545		

[天板 品番記入方法]

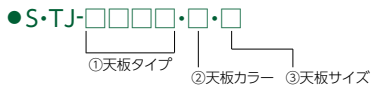

- ①天板タイプをお選びください。
- ②天板カラーをお選びください。
- ③天板サイズをお選びください。

[記入例] S・TJ-1001・NB2・Q

風合いのあるなぐり加工タイプ

S・TJ-1400

天板：メラミン化粧板（抗ウイルス・抗菌・指紋レス）  
 木口：オーク材・ウレタン塗装  
 裏面：オリパーメディカルバッカー（抗ウイルス・抗菌機能付メラミン化粧板）



COLOR

NO2

MO2

OLIVER QUALITY

オーク材の木口になぐり加工を施しました。天板表面・裏面ともに抗ウイルス・抗菌・耐アルコール・次亜塩素酸系ナトリウム対応機能を備えた指紋レスメラミンおよびバッカーを使用しています。機能性と木の風合いを兼ね備えたシリーズです。  
 天板内部の構造をフラッシュにすることにより、軽量化を実現しました。  
 ※ベタ芯の天板と比べた場合の同社比較値。  
 ※オプションで天板裏にアジャスター取り付けネットを追加可能です。



①天板タイプ	S・TJ-1000	S・TJ-1001	S・TJ-1400	
③天板サイズ				
S	W900・D900	¥ 53,800	¥ 58,400	¥ 90,000
J	W1,200・D1,200	¥ 69,300	¥ 94,500	—
A	W900・D600	¥ 46,400	¥ 48,300	—
H	W1,500・D900	¥ 73,900	¥ 86,700	¥ 115,000
Q	W1,600・D900	¥ 77,100	¥ 89,000	¥ 130,000
G	W1,800・D900 (5本脚)	¥ 79,200	¥ 90,600	¥ 140,000
F	W2,100・D900 (5本脚)	¥ 105,000	¥ 132,000	¥ 185,000
T	W1,500・D1,200	¥ 94,300	¥ 125,000	—
U	W1,600・D1,200 (5本脚)	¥ 99,600	¥ 131,000	—
V	W1,800・D1,200 (5本脚)	¥ 105,000	¥ 139,000	—
W	W2,400・D1,200 (5本脚)	¥ 130,000	¥ 172,000	—
D	W1,200・D1,200	¥ 71,900	¥ 100,000	—
E	φ1,200	¥ 70,900	¥ 94,500	—
I	W1,200・D900	¥ 61,400	¥ 82,000	—
K	W1,800・D1,200	¥ 100,000	¥ 138,000	—
L	W2,000・D1,000 (6本脚)	¥ 107,000	¥ 155,000	—
Y	W1,600・D800	¥ 88,100	¥ 105,000	—
B	W1,800・D819	¥ 85,700	¥ 104,000	—
C	W1,800・D900 (5本脚)	¥ 87,900	¥ 108,000	—
N	W1,800・D600	¥ 65,400	¥ 78,000	¥ 124,000
O	W1,650・D600	¥ 71,000	¥ 79,800	—
P	W1,600・D1,545 (5本脚)	¥ 165,000	¥ 196,000	—

※表記のないものは全て4本脚です。

※価格は**税抜**価格を表記しています。消費税を別途承ります。 緑文字はグリーン購入法適合商品です。



脚を選ぶ



高さが選べる、目盛り付き昇降脚

S・LS-A023



H620～670 / 670～720・φ50  
 主材：スチール・木目シート貼り  
 ※天板のサイズにより脚の本数が異なります。

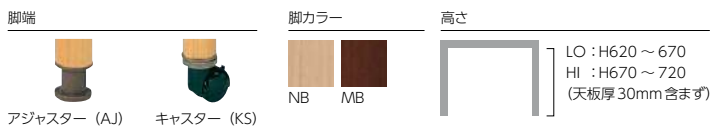

OLIVER QUALITY

高さ調整可能（目盛り付）

アジャスター脚  
 脚下部のアジャスターを回して、テーブルの高さを50mmまで調整できます。

[脚 品番記入方法]

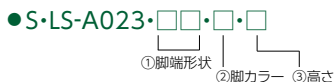

- ①脚端形状を (AJ/KS) より選んでください。
- ②脚カラーを (NB/MB) より選んでください。
- ③脚の高さを (LO/HI) より選んでください。

[記入例] S・LS-A023・AJ・NB・LO

品番	アジャスター (AJ) キャスター (KS)	脚カラー	高さ	価格
S・LS-A023	AJ	NB / MB	LO / HI	¥ 12,700
	KS			¥ 14,600

※脚一本分の価格です

組み合わせ例

※天板形状・価格の詳細はP440をご覧ください。



セット価格 ¥ 109,200  
 サイズ：W900・D900・H650～700  
 天板：●S・TJ-1001・NB2・S ¥ 58,400  
 脚：●S・LS-A023・AJ・NB・LO ¥ 12,700 × 4本



セット価格 ¥ 168,500  
 サイズ：W2,100・D900・H650～700  
 天板：●S・TJ-1000・MB2・F ¥ 105,000  
 脚：●S・LS-A023・AJ・MB・LO ¥ 12,700 × 5本

オリバー高齢者施設向けシステムテーブル

脚を選ぶ



天板を持ち上げたり、腰をかがめたりせず昇降できる使用者にやさしい脚

S・LS-1710

H620~670/670~720・φ60  
 主材：スチール・PVCカバー  
 ※天板のサイズにより脚の本数が異なります。

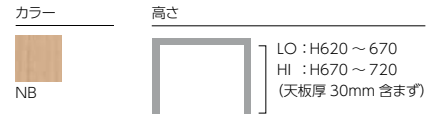

OLIVER QUALITY

高さ調整可能（目盛り付）  
 無段階で高さ調節が可能。色で高さをご確認いただけます。

天板を持ち上げることなく、脚上部を回して高さを調整できます。

【脚 品番記入方法】

●S・LS-1710・  
 ①高さ

①脚の高さを (LO/HI) より選んでください。

【記入例】 S・LS-1710・LO

品番	アジャスター (AJ) キャスター (KS)	カラー	高さ	価格
S・LS-1710	-	-	LO / HI	¥ 14,600

※脚一本分の価格です

組み合わせ例

※天板形状・価格の詳細はP440をご覧ください。



セット価格 ¥ 116,800  
 サイズ：W900・D900・H650～700  
 天板：●S・TJ-1001・NB2・S ¥ 58,400  
 脚：●S・LS-1710・LO ¥ 14,600 × 4本



セット価格 ¥ 152,200  
 サイズ：W1,800・D900・H650～700  
 天板：●S・TJ-1000・NB2・G ¥ 79,200  
 脚：●S・LS-1710・LO ¥ 14,600 × 5本

脚を選ぶ



目盛り付き 10 段階昇降脚

S・LS-1800B

H570~770・φ60  
 主材：スチール・木目柄塩ビシート貼  
 ※天板のサイズにより脚の本数が異なります。  
 ※テーブルのカタつきは、脚端のフレーム部分を  
 回すことで調節できます。



**脚端**  
 アジャスター (AJ)    キャスター (KS)

**カラー (木目柄塩ビシート)**  
 NB    MB    DB  
 NO    MO

**高さ**  
 570~770  
 (天板厚30mm含まず)

OLIVER QUALITY



高さ調整可能 (目盛り付)

S・LS-1800B脚は、10段階20mmピッチで最大200mm  
 まで昇降できます。また、高さが確認できるよう、脚(メッ  
 キ部)には目盛りが付いています。(下げる時は天板を最  
 上部まで持ち上げることでロックが解除されます。)

[脚 品番記入方法]

●S・LS-1800B・□・□

①脚端形状    ②脚カラー

- ①脚端形状を (AJ/KS) よりお選びください。
- ②脚カラーを (NB/MB/DB/NO/MO) よりお選びください。

[記入例] S・LS-1800B・AJ・NB

品番	アジャスター (AJ) キャスター (KS)	脚カラー	高さ バリエーション	価格
S・LS-1800B	AJ / KS	NB / MB / DB / NO / MO	-	¥ 21,200
S・LS-1800A <sup>L</sup> (高さ調整部：メッキ)	AJ / KS	NB	-	¥ 21,200

※脚1本分の価格です。

組み合わせ例

※天板形状・価格の詳細はP440をご覧ください。



セット価格  
 ¥ 199,800  
 サイズ：W1,500・D900・H600~800  
 天板：●S・TJ-1400・MO2・H ¥ 115,000  
 脚：●S・LS-1800B・AJ・MO ¥ 21,200 × 4本



セット価格  
 ¥ 271,000  
 サイズ：W1,600・D1,545・H600~800  
 天板：●S・TJ-1000・NB2・P ¥ 165,000  
 脚：●S・LS-1800B・AJ・NB ¥ 21,200 × 3本  
 脚：●S・LS-1800B・KS・NB ¥ 21,200 × 2本

オリバー高齢者施設向けシステムテーブル

脚を選ぶ



利用者の使用状況に合わせて  
高さを3段階調節できる廉価脚

S・LS-1810A

H630/670/710・φ60.5  
主材：木目塩ビシート貼・スペーサー2個付  
※天板のサイズにより脚の本数が異なります。

脚端



脚カラー (木目柄塩ビシート)



高さ

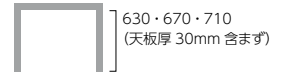

OLIVER QUALITY



テーブルの高さを660・700・740の3段階調節  
できる後付スペーサー (2個) が付いています。

使用しないアジャスターは、天板裏に収納しておくこと  
ができます。  
※天板 S・TJ-1000のみ対応しています。

【脚 品番記入方法】

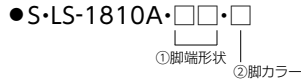

- ①脚端形状を (AJ/KS) より選んでください。
- ②脚カラーを (NB/MB/DB/NO/MO) より選んでください。

【記入例】 S・LS-1810A・AJ・NB

品番	アジャスター (AJ) キャスター (KS)	脚カラー	高さ	価格
S・LS-1810A	AJ / KS	NB / MB / DB / NO / MO	-	¥ 10,200

※脚一本分の価格です

組み合わせ例

※天板形状・価格の詳細はP440をご覧ください。



セット価格 ¥94,600  
サイズ：W900・D900・H660・700・740  
天板：●S・TJ-1000・NB2・S ¥53,800  
脚：●S・LS-1810A・AJ・NB ¥10,200 × 4本



セット価格 ¥129,800  
サイズ：W1,600・D900・H660・700・740  
天板：●S・TJ-1001・MO2・Q ¥89,000  
脚：●S・LS-1810A・AJ・MO ¥10,200 × 4本



# オリバー高齢者施設向けシステムテーブル

## 脚を選ぶ



3タイプから選べる最廉価脚  
オプションで後付スペーサーを付けられます

## S・LS-A279

H620/670/720・φ60  
主材：ラバーウッド材・ウレタン塗装、アジャスター付  
※天板のサイズにより脚の本数が異なります。  
※脚はH620/670/720の3タイプをご用意しております。



[脚 品番記入方法]

●S・LS-A279・□・□



①脚カラーを (NB/MB) より選んでください。  
②脚の高さを (A/B/C) より選んでください。

[記入例] S・LS-A279・NB・A

脚端 脚カラー 高さ

アジャスター

620/670/720  
(天板厚 30mm 含まず)

## OLIVER QUALITY

### 後付けアジャスター

### ●S・LS-A279・□・AJ

後付アジャスター 1個

¥1,700

φ60・H50

※アジャスター1個当たりの価格です。

COLOR



品番の□にカラーを  
ご指定ください。



取り外しのできるアジャスター付で、高さを+50mm  
まで調整可能。使用しない時は、天板裏に収納して  
おくことができます。

※天板 S-TJ-1000/A278のみ対応しています。

品番	アジャスター (AJ) キャスター (KS)	脚カラー	高さ	価格
S・LS-A279	-	NB / MB	A (H720)	¥9,100
			B (H670)	
			C (H620)	

※脚1本分の価格です。

## 組み合わせ例

※天板形状・価格の詳細はP440をご覧ください。



セット価格 ¥117,100  
サイズ：W1,500・D900・H700 (+継脚50)  
天板：●S・TJ-1000・MB2・H ¥73,900  
脚：●S・LS-A279・MB・B ¥9,100 × 4本  
脚端：●S・LS-A279・MB・AJ ¥1,700 × 4個



セット価格 ¥133,400  
サイズ：W1,800・D900・H700  
天板：●S・TJ-1000・NB2・C ¥87,900  
脚：●S・LS-A279・NB・B ¥9,100 × 5本

ガス圧式昇降テーブル

S・TJ-1903A



天板：メラミン化粧板・塩ビ系ソフトエッジ・t30  
 脚：スチール・木目塗装・ガス圧上下昇降機能 (H650～840)  
 ストッパー付・サイドスタック機能



セット価格 ¥ 389,000  
 サイズ：W1,200・D1,200・H680～870  
 天板：S・TJ-1903A・NB2・D ¥ 122,000  
 脚：S・LS-1903・NB・D ¥ 267,000



セット価格 ¥ 559,000  
 サイズ：W1,800・D1,200・H680～870  
 天板：S・TJ-1903A・NB2・K ¥ 152,000  
 脚：S・LS-1903・NB・B ¥ 407,000



セット価格 ¥ 511,000  
 サイズ：W1,800・D900・H680～870  
 天板：S・TJ-1903A・MB2・G ¥ 104,000  
 脚：S・LS-1903・MB・B ¥ 407,000



セット価格 ¥ 617,000  
 サイズ：W2,400・D1,200・H680～870  
 天板：S・TJ-1903A・MB2・A ¥ 182,000  
 脚：S・LS-1903・MB・A ¥ 435,000

OLIVER QUALITY



高さ調節可能  
 中央のステップを踏むと、天板の高さを (H650～H840) 調節することができます。



ストッパー機能  
 レバーを踏むとキャスター部からストッパーが降り、テーブルを固定します。再度レバーを踏むと解除されます。



サイドスタック  
 天板を跳ね上げることができ、使用しない時はコンパクトに収納が可能です。

形状バリエーション

COLOR



品番の□にカラーをご指定ください。

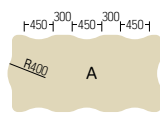

W2,400-D1,200

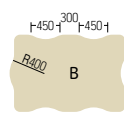

W1,800-D1,200

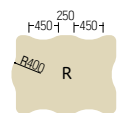

W1,600-D1,200

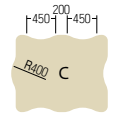

W1,500-D1,200

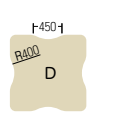

W1,200-D1,200



φ1,200

天板	S・TJ-1903A・□・A ¥ 182,000	S・TJ-1903A・□・B ¥ 166,000	S・TJ-1903A・□・R ¥ 162,000	S・TJ-1903A・□・C ¥ 156,000	S・TJ-1903A・□・D ¥ 122,000	S・TJ-1903A・□・E ¥ 105,000
脚	S・LS-1903・□・A ¥ 435,000	S・LS-1903・□・B ¥ 407,000	S・LS-1903・□・B ¥ 407,000	S・LS-1903・□・B ¥ 407,000	S・LS-1903・□・D ¥ 267,000	S・LS-1903・□・D ¥ 267,000



W2,100-D900



W1,800-D900



W1,600-D900



W1,500-D900



W1,200-D1,200

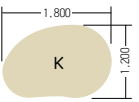

W1,800-D1,200

天板	S・TJ-1903A・□・F ¥ 146,000	S・TJ-1903A・□・G ¥ 104,000	S・TJ-1903A・□・Q ¥ 98,100	S・TJ-1903A・□・H ¥ 89,700	S・TJ-1903A・□・J ¥ 105,000	S・TJ-1903A・□・K ¥ 152,000
脚	S・LS-1903・□・A ¥ 435,000	S・LS-1903・□・B ¥ 407,000	S・LS-1903・□・B ¥ 407,000	S・LS-1903・□・B ¥ 407,000	S・LS-1903・□・D ¥ 267,000	S・LS-1903・□・B ¥ 407,000

※当シリーズは、天板と脚が別売りです。S・TJ-1903Aをご購入の際はS・LS-1903をセットでご注文ください。  
 ※天板・脚共に別シリーズとのセットはできません。

※価格は税抜価格を表記しています。消費税を別途承ります。 緑文字はグリーン購入法適合商品です。

天板裏面フラットテーブル スタンダードタイプ

# S・TJ-A278/S・LS-A279

スタンダード天板に高さを3タイプから選べる最廉価脚を組み合わせた、コストパフォーマンスに優れたタイプ

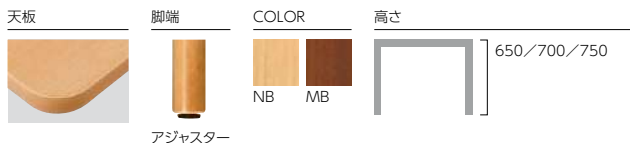
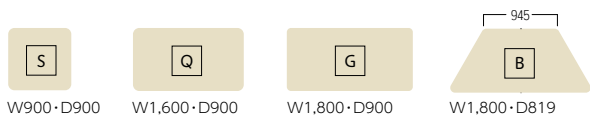

S・TJ-A278・MB2・Q  
S・LS-A279・MB・B  
S・LS-A279・MB・AJ

[天板 品番記入方法]

## ● S・TJ-A278・□・□

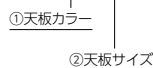

- ①天板カラーをお選びください。
  - ②天板サイズをお選びください。
- [記入例] S・TJ-A278・NB2・Q

## Option

後付けアジャスター



## ● S・LS-A279・□・AJ

後付アジャスター 1個  
¥1,700  
※アジャスター1個当たりの価格です。  
φ60・H50



品番の□にカラーをご指定ください。

取り外しのできるアジャスター付で、高さを+50mmまで調整可能。使用しない時は、天板裏に収納しておくことができます。

天板品番	①天板カラー	②天板サイズ	価格
S・TJ-A278	NB2 / MB2	S	¥ 55,900
		Q	¥ 77,400
		G	¥ 79,300
		B	¥ 86,000

天板：抗菌メラミン化粧板（指紋レス）  
木口：木目柄ソフトエッジ巻  
裏面：オリバーメディカルパッカー  
（抗菌機能付メラミン化粧板）

[脚 品番記入方法]

## ● S・LS-A279・□・□

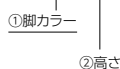

- ①脚カラーを (NB/MB) より選んでください。
  - ②脚の高さを (A/B/C) より選んでください。
- [記入例] S・LS-A279・NB・A

脚品番	①脚カラー	②高さ	価格
S・LS-A279	NB / MB	A (H720)	¥ 9,100
		B (H670)	
		C (H620)	

脚高さ：H620/670/720・φ60  
主材：ラバーウッド材・ウレタン塗装  
アジャスター付  
※Gサイズのみ5本ご用意ください。  
※脚はH620/670/720の3タイプ  
をご用意しております。

高機能タイプ

# S・TJ-A280/S・LS-A281

あたりがやさしく安全な柔らかくエッジの天板に高さが選べる目盛り付き昇降脚を組み合わせた、機能性に優れたタイプ



S・TJ-A280・NB2・Q  
S・LS-A281・AJ・NB・LO

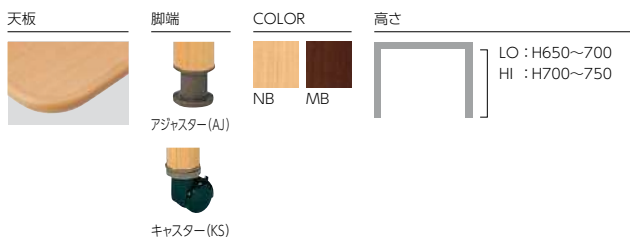

[天板 品番記入方法]

## ● S・TJ-A280・□・□

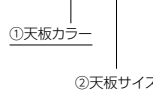

- ①天板カラーをお選びください。
  - ②天板サイズをお選びください。
- [記入例] S・TJ-A280・NB2・Q

天板品番	①天板カラー	②天板サイズ	価格
S・TJ-A280	NB2 / MB2	S	¥ 61,100
		Q	¥ 90,200
		G	¥ 91,500
		B	¥ 103,000

天板：抗菌メラミン化粧板（指紋レス）  
木口：スーパーソフトエッジ  
裏面：オリバーメディカルパッカー  
（抗菌機能付メラミン化粧板）

[脚 品番記入方法]

## ● S・LS-A281・□・□・□

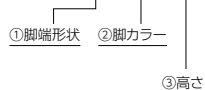

- ①脚端形状を (AJ/KS) より選んでください。
  - ②脚カラーを (NB/MB) より選んでください。
  - ③脚の高さを (LO/HI) より選んでください。
- [記入例] S・LS-A281・AJ・NB・LO

脚品番	①脚端形状 アジャスター(AJ) キャスター(KS)	②脚カラー	③高さ	価格
S・LS-A281	AJ	NB / MB	LO / HI	¥ 15,000
	KS		¥ 16,800	

脚高さ：H620~670/670  
~720・φ50  
主材：スチール・PVCカバー  
※Gサイズのみ5本ご用意  
ください。

※脚1本分の価格です。

キャスター付天板裏面フラットテーブル

S・TW-B385  

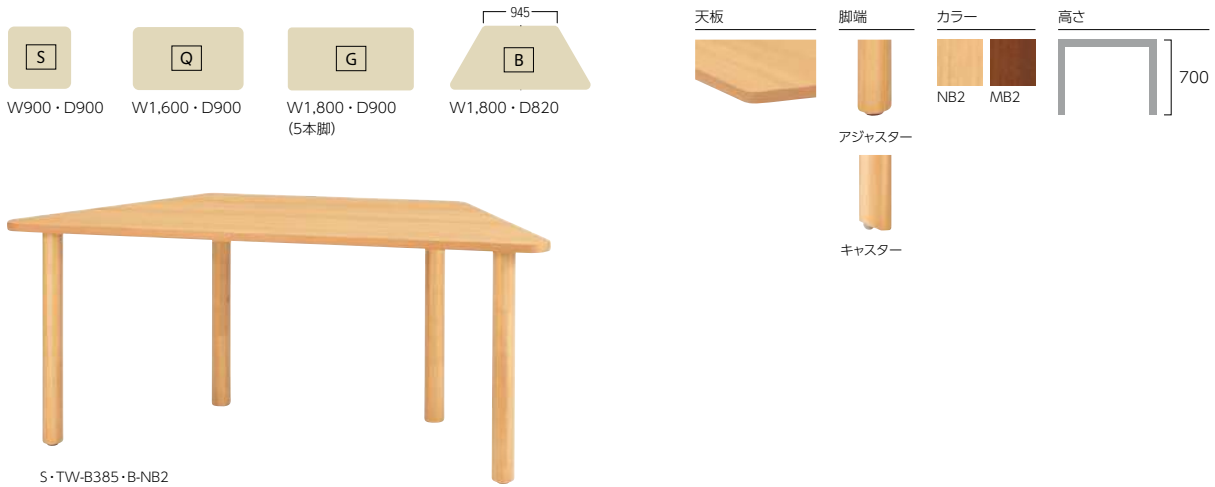

[天板 品番記入方法]



- ①天板サイズをお選びください。
  - ②天板カラーをお選びください。
- [記入例] S・TW-B385・B・NB2

天板品番	②天板サイズ	①天板カラー	価格
	S		¥ 127,000
	Q		¥ 155,000
S・TW-B385	G	NB2 / MB2	¥ 171,000
	B		¥ 163,000

天板: 抗菌メラミン化粧板 (指紋レス)  
 木口: 木目柄ソフトエッジ巻  
 裏面: オリバーメディカルバッカー  
 (抗菌機能付メラミン化粧板)  
 脚: ラバーウッド材・ウレタン塗装  
 アジャスター脚×2本・  
 キャスター脚×2本  
 ※Gサイズはアジャスター脚×3本

OLIVER QUALITY



S-TJ-A278/A280/B385 共通

OLIVER QUALITY





# S・TM-5300A

天板：メラミン化粧板・ソフトエッジ  
脚：スチール・粉体塗装（ベージュ）・アジャスター付キャスター  
2ヶ所ロック付



S・TM-5300A・A

[品番記入方法]

● S・TM-5300A・□

①サイズ

①サイズを右記（A/B）より選んでください。

①サイズ	W	D	H	
A	1,800	900	700	¥ 130,000
B	1,600	900	700	¥ 127,000

## OLIVER QUALITY



跳ね上げ機能

天板裏のレバーで、天板を跳ね上げることができます。



アジャスター付  
キャスター  
2ヶ所ロック付



スタックピッチ 160mm  
サイドスタック可能

# S・TM-4600B

天板：メラミン化粧板・ソフトエッジ  
脚：スチール・粉体塗装（ベージュ）・キャスター付  
5段階40mmピッチ昇降機能

COLOR



S・TM-4600B・A

	サイズ	W	D	H	
●	S・TM-4600B・A	1,800	900	620～780	¥ 206,000
●	S・TM-4600B・B	1,600	900	620～780	¥ 200,000

## OLIVER QUALITY



脚ストッパーを踏んで天板を持ち上げることで、高さを4段階40mmピッチで調節できます。



脚部のレバーを踏むと、ストッパーが降り、テーブルを固定するリフトロックキャスターを採用。再度レバーを踏むとロックが解除されます。



天板裏レバーを操作することによりサイドスタックが可能。収納時に便利です。



スタックピッチ 160mm

## S・TM-1694A

個別食事用の昇降付テーブルです。  
補助テーブルとしてもご利用いただけます。

天板：メラミン化粧板・樹脂エッジ  
脚：スチール・粉体塗装（ベージュ）・キャスター付  
15段階20mmピッチ昇降機能



● S・TM-1694A  
¥112,000  
W900・D450・H640～940

### OLIVER QUALITY



天板は15段階20mmピッチ昇降機能を装備。体格に合わせてご調整いただけます。



脚端には2点ロック付双輪キャスターを採用。

## S・TM-172

患者さま4人がゆったり使用できる大型サイドスタックテーブルです。

天板：メラミン化粧板・樹脂エッジ  
脚：スチール・メラミン焼付塗装（ベージュ）・ロックキャスター付  
脚端：アジャスター付リフトロックキャスター



● S・TM-172  
¥199,000  
W1,100・D1,100・H720

### OLIVER QUALITY



収納に便利なサイドスタック式を採用。



脚端にはアジャスター付リフトロックキャスターを採用。

# S・TW-840 series

天板を選ぶ

5タイプの天板からお選びください。



〔天板 品番記入方法〕

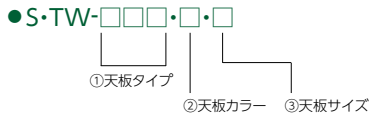

- ①天板タイプをお選びください。
  - ②天板カラー (NB2/MB2/DB2/NO2/MO2) をお選びください。
  - ③天板サイズ (□~) をお選びください。
- 〔記入例〕 S・TW-843・NB2・Q



エッジ仕様	①天板タイプ	③天板サイズ	価格
<b>S・TW-843</b> 愛 天板トップ: メラミン化粧板 (抗ウイルス・抗菌) 縁材: ピーチ材 (NB2・MB2・DB2)・ウレタン塗装 オーク材 (NO2・MO2)・ウレタン塗装 	● S・TW-843・□□	D W 900・D 900・t30	¥ 63,300
		M W1,200・D 850・t30	¥ 64,100
		U W1,350・D 900・t30	¥ 73,100
		Q W1,500・D 900・t30	¥ 78,600
		W W1,600・D 900・t30	¥ 87,000
		E W1,100・D1,100・t30	¥ 82,500
		T W1,800・D 900・t30 ※	¥ 101,000
V W2,100・D 900・t30 ※	¥ 132,000		
<b>S・TW-842</b> 愛 天板トップ: ピーチ突板・ウレタン塗装 オーク突板・ウレタン塗装 芯材: MDF・ウレタン塗装 	● S・TW-842・□□	D W 900・D 900・t30	¥ 63,300
		M W1,200・D 850・t30	¥ 75,400
		U W1,350・D 900・t30	¥ 87,500
		Q W1,500・D 900・t30	¥ 96,400
		W W1,600・D 900・t30	¥ 97,300
		E W1,100・D1,100・t30	¥ 89,700
		T W1,800・D 900・t30 ※	¥ 107,000
V W2,100・D 900・t30 ※	¥ 150,000		
<b>S・TW-A024</b> 愛 天板トップ: メラミン化粧板 (抗ウイルス・抗菌) 縁材: co-wood 樹脂エッジ 	● S・TW-A024・□□	D W 900・D 900・t30	¥ 60,000
		M W1,200・D 850・t30	¥ 66,800
		U W1,350・D 900・t30	¥ 75,800
		Q W1,500・D 900・t30	¥ 83,300
		W W1,600・D 900・t30	¥ 86,000
		E W1,100・D1,100・t30	¥ 79,300
		T W1,800・D 900・t30 ※	¥ 89,700
V W2,100・D 900・t30 ※	¥ 124,000		
<b>S・TW-845</b> 愛 天板トップ: メラミン化粧板 (抗ウイルス・抗菌) 芯材: MDF・ウレタン塗装 	● S・TW-845・□□	D W 900・D 900・t30	¥ 60,600
		M W1,200・D 850・t30	¥ 62,600
		U W1,350・D 900・t30	¥ 72,100
		Q W1,500・D 900・t30	¥ 78,800
		W W1,600・D 900・t30	¥ 86,600
		E W1,100・D1,100・t30	¥ 79,700
		T W1,800・D 900・t30 ※	¥ 94,900
V W2,100・D 900・t30 ※	¥ 127,000		
<b>S・TW-844</b> 愛 天板トップ: メラミン化粧板 (抗ウイルス・抗菌) 縁材: 木目柄ソフトエッジ 	● S・TW-844・□□	D W 900・D 900・t30	¥ 58,800
		M W1,200・D 850・t30	¥ 59,600
		U W1,350・D 900・t30	¥ 69,400
		Q W1,500・D 900・t30	¥ 73,000
		W W1,600・D 900・t30	¥ 81,000
		E W1,100・D1,100・t30	¥ 74,700
		T W1,800・D 900・t30 ※	¥ 87,500
V W2,100・D 900・t30 ※	¥ 119,000		

※W1,800、W2,100の天板は中心脚が必要です。

脚を選ぶ

4タイプの脚からお選びください。



●S・LW-□□□・□□

①脚タイプをお選びください。  
②脚カラー(NB/MB/DB/NO/MO)をお選びください。

①脚タイプ ②脚カラー

高さ固定脚

脚：ラバーウッド材・ウレタン塗装

S・LW-16



W	SW	D	SD
900	730	900	730
1,200	1,030	850	680
1,350	1,180	900	730
1,500	1,330	900	730
1,600	1,430	900	730
1,100	930	1,100	930
1,800	1,630	900	730 ※
2,100	1,930	900	730 ※

脚 サイズ	価格	NB	MB	DB	NO	MO
W60	¥ 37,100	S-LW-16-NB	S-LW-16-MB	S-LW-16-DB	-	-
D60						
H670						

※中心脚を必ずご購入ください。

S・LW-17



W	SW	D	SD
900	710	900	710
1,200	1,010	850	680
1,350	1,160	900	710
1,500	1,310	900	710
1,600	1,410	900	710
1,100	910	1,100	910
1,800	1,610	900	710 ※
2,100	1,910	900	710 ※

脚 サイズ	価格	NB	MB	DB	NO	MO
W70	¥ 41,300	S-LW-17-NB	S-LW-17-MB	S-LW-17-DB	-	-
D70						
H670						

※中心脚を必ずご購入ください。

S・LW-18



W	SW	D	SD
900	730	900	730
1,200	1,030	850	680
1,350	1,180	900	730
1,500	1,330	900	730
1,600	1,430	900	730
1,100	930	1,100	930
1,800	1,630	900	730 ※
2,100	1,930	900	730 ※

脚 サイズ	価格	NB	MB	DB	NO	MO
W60	¥ 37,100	S-LW-18-NB	S-LW-18-MB	S-LW-18-DB	S-LW-18-NO	S-LW-18-MO
D60						
H670						

※中心脚を必ずご購入ください。

中心脚(1本脚)

※W1,800以上のテーブルをお選びの際は、必ず中心脚をお付けください。

S・LW-19A S・LW-20A



角脚	価格	NB	MB	DB	NO	MO
W60	¥ 10,500	S-LW-19A-NB	S-LW-19A-MB	S-LW-19A-DB	-	-
D60						
H670						

丸脚	価格	NB	MB	DB	NO	MO
W60	¥ 10,500	S-LW-20A-NB	S-LW-20A-MB	S-LW-20A-DB	S-LW-20A-NO	S-LW-20A-MO
D60						
H670						

高さ調節可能脚

S・LW-B416



W	SW	D	SD
900	710	900	710
1,200	1,010	850	660
1,350	1,160	900	710
1,500	1,310	900	710
1,600	1,410	900	710
1,100	910	1,100	910
1,800	1,610	900	710 ※
2,100	1,910	900	710 ※

脚 サイズ	価格	NB	MB	DB	NO	MO
W75	¥ 50,700	S-LW-B416-NB	S-LW-B416-MB	S-LW-B416-DB	S-LW-B416-NO	S-LW-B416-MO
D75						
H670 (+継脚50)						

※中心脚を必ずご購入ください。



高さ調節可能なアジャスター付で、高さを+50mmまで調整できます。

中心脚用アジャスター1個

※S-LW-B416をH750で利用時、W1,800以上のテーブルをお選びの際は、必ずアジャスターをお付けください。

S・LW-20A



脚 サイズ	価格	NB	MB	DB	NO	MO
W60	¥ 10,500	S-LW-20A-NB	S-LW-20A-MB	S-LW-20A-DB	S-LW-20A-NO	S-LW-20A-MO
D60						
H670						

S・LW-20A-AJ

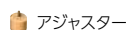

脚 サイズ	価格	NB	MB	DB	NO	MO
φ60	¥ 1,800	S-LW-20A-AJ-NB	S-LW-20A-AJ-MB	S-LW-20A-AJ-DB	S-LW-20A-AJ-NO	S-LW-20A-AJ-MO
H50						

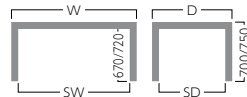

※S-LW-B416は、アジャスター(H50)を取付けた際H750になります。  
※脚カットをご希望の方は、お問い合わせください。

組み合わせ例



セット価格 ¥ 129,500  
W1,500・D900・H700 (+継脚50)  
天板：●S-TW-845-NB2-Q ¥ 78,800  
天板トップ：メラミン化粧板  
脚：●S-LW-B416-NB ¥ 50,700



セット価格 ¥ 114,300  
W1,500・D900・H700  
天板：●S-TW-844-MB2-Q ¥ 73,000  
天板トップ：メラミン化粧板  
脚：●S-LW-17-MB ¥ 41,300



セット価格 ¥ 115,700  
W1,500・D900・H700  
天板：●S-TW-843-DB2-Q ¥ 78,600  
天板トップ：メラミン化粧板  
脚：●S-LW-18-DB ¥ 37,100

※価格は税込価格を表記しています。消費税を別途承ります。 緑文字はグリーン購入法適合商品です。



# S・TW-1611/1612

木口面になぐり加工を施した、  
高級感のあるテーブルシリーズです。



## S・TW-1612

天板：ラバーウッド集成材  
脚：ラバーウッド材・ウレタン塗装



S・TW-1612・N・T

[ 品番記入方法 ]

● S・TW-1612・□・□  
①木部カラー ②サイズ  
①木部カラーを下記 (N/NB/MB) より選んでください。  
②サイズを下記 (D/Q/T) より選んでください。

①木部カラー

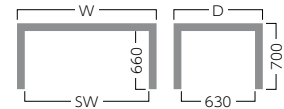

②サイズ	W	SW	D	
D	900	630	900	¥ 104,000
Q	1,500	1,230	900	¥ 112,000
T	1,800	1,530	900	¥ 129,000*

\*W1,800は中心脚が付きません。

## S・TW-1611

天板：ラバーウッド集成材  
脚：ラバーウッド材・ウレタン塗装



S・TW-1611・N・Q

[ 品番記入方法 ]

● S・TW-1611・□・□  
①木部カラー ②サイズ  
①木部カラーを下記 (N/NB/MB) より選んでください。  
②サイズを下記 (Q/T) より選んでください。

①木部カラー

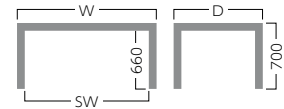

②サイズ	W	SW	D	
Q	1,500	1,150	900	¥ 113,000
T	1,800	1,250	900	¥ 133,000

### OLIVER QUALITY



テーブル脚は通常の4本脚ではなく、T字脚を採用。これにより、離着席の際に足を入れやすくなり、利用者の負担を和らげます。また、車椅子の脚が当たりにくいよう、貴の高さを高めに設定しています。

# S・TW-801



天板：ビーチ突板・ウレタン塗装  
脚：ビーチ材・ウレタン塗装



S-TW-801-NB・D



【品番記入方法】

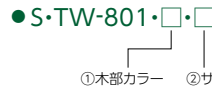

①木部カラーを下記 (NB/MB/DB) より選んでください。  
②サイズを下記 (A/F/B/C/D/E) より選んでください。

①木部カラー

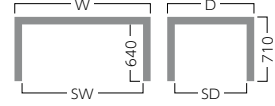
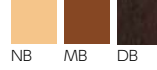

②サイズ	W	SW	D	SD	
A	850	730	850	730	¥ 118,000
F	1,100	980	1,100	980	¥ 149,000
B	1,200	1,080	850	730	¥ 123,000
C	1,350	1,230	850	730	¥ 137,000
D	1,500	1,380	850	730	¥ 147,000
E	1,800	1,680	850	730	¥ 157,000

# S・TW-0011



天板 T・ON：オーク突板・ウレタン塗装 / M・NA：メラミン化粧板  
脚：オーク材・ウレタン塗装



S-TW-0011-T-ON-W



【品番記入方法】

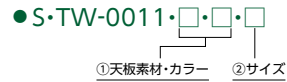

①天板素材・カラーを下記 (T-ON/M-NA) より選んでください。  
②サイズを下記 (D/W) より選んでください。

①天板素材・カラー

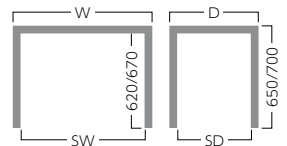
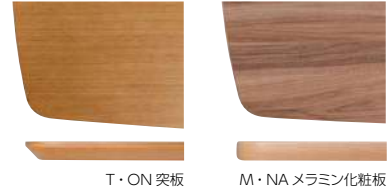

②サイズ		W	SW	D	
突板	D	900	565	900	¥ 146,000
	W	1,600	1,265	900	¥ 187,000
メラミン化粧板	D	900	565	900	¥ 142,000
	W	1,600	1,265	900	¥ 183,000

## Attention



※天然木のため、木の成長過程で傷ついた樹皮が幹に巻き込まれてできる「入皮」や、黒いスジ状の「かすり」がある製品です。

## OLIVER QUALITY



取り外しのできるアジャスター付で、高さを + 50mm まで調整可能。使用しない時は、天板裏に収納しておくことができます。



柔らかな印象を与える楕円長方形です。

## S・TL-3520



天板：ラバーウッド集成材  
脚：ラバーウッド材・ウレタン塗装

COLOR

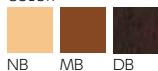

品番の□に木部カラーを  
ご指定ください。



S・TL-3520・NB

● S・TL-3520・□

¥ 34,100

W600・D450・H450

## S・TL-3530



天板：ビーチ突板・ウレタン塗装  
脚：ビーチ材・ウレタン塗装

COLOR

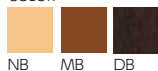

品番の□に木部カラーを  
ご指定ください。



S・TL-3530・NB・T

● S・TL-3530・□・T

¥ 65,000

W600・D450・H450

## S・TL-72/73



天板：ビーチ突板・ウレタン塗装  
脚：ビーチ材・ウレタン塗装

COLOR

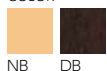

品番の□に木部カラーを  
ご指定ください。



天板は突板寄せ貼り技法で、  
表情豊かに仕上げました。



S・TL-72・NB・T

● S・TL-72・□・T

¥ 126,000

φ600・H550



S・TL-73・DB・T

● S・TL-73・□・T

¥ 180,000

φ750・H550

## S・TL-2040A/2050A



天板：ビーチ突板・ウレタン塗装  
脚：ビーチ材・ウレタン塗装

[ 品番記入方法 ] ①木部カラーを右記 (NB/MB/DB) より選んでください。  
②サイズをそれぞれの品番の下記サイズリストより選んでください。

①木部カラー



NB MB DB



S・TL-2040A・MB・I

S・TL-2040A・NB・L

● S・TL-2040A・□・□ H450

①木部カラー ②サイズ

②サイズ		W	D	
長方形	A	600	600	¥ 95,200
	C	750	750	¥ 94,800
	B	1,200	600	¥ 119,000
	K	1,400	700	¥ 122,000
楕円	L	1,200	600	¥ 120,000
円形	I	φ600		¥ 100,000
	J	φ800		¥ 101,000



S・TL-2050A・DB・B

● S・TL-2050A・□・□ H500

①木部カラー ②サイズ

②サイズ		W	D	
長方形	A	600	600	¥ 103,000
	B	1,200	600	¥ 126,000
楕円	L	1,200	600	¥ 131,000
円形	I	φ600		¥ 106,000
	J	φ800		¥ 108,000

## S・TL-2175/2176

天板：ビーチ突板・ウレタン塗装  
脚：ビーチ材・ウレタン塗装



### 【品番記入方法】

- ①天板タイプを下記(2175/2176)より選んでください。
- ②木部カラーを下記(NB/MB/DB)より選んでください。
- ③H500の場合はHを記入してください。※H450は未記入。

①天板タイプ ②木部カラー ③高さ

①天板タイプ	②木部カラー	③高さ	価格
2175 楕円長方形	NB	450	¥ 111,000
		500	¥ 120,000
2176 円形	NB	450	¥ 101,000
		500	¥ 112,000

## S・TL-82/83

天板：ビーチ突板・ウレタン塗装  
脚：ビーチ材・ウレタン塗装



- ### 【品番記入方法】
- ①木部カラーを右記(NB/MB)より選んでください。
  - ②サイズを下記(E/C/A/B/D)より選んでください。

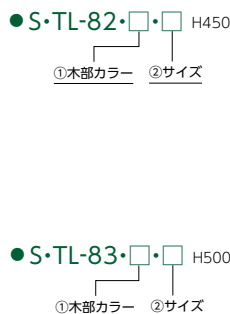

②木部カラー

②サイズ	W	D	価格	
長方形	E	600	450	¥ 78,200
	C	600	600	¥ 80,000
	A	1,200	600	¥ 98,800
楕円	B	1,200	600	¥ 98,800
円形	D	φ600		¥ 80,000

## S・TL-502

天板：ビーチ突板  
脚：ビーチ材・ウレタン塗装



品番の□に木部カラーをご指定ください。



S・TL-502・MB・A

●S・TL-502・□・A  
¥ 144,000  
W1,200・D550・H500

## S・TL-133Z

天板：ビーチ突板・ウレタン塗装  
脚：ビーチ材・ウレタン塗装



品番の□に木部カラーをご指定ください。



S・TL-133Z・NB・TC

●S・TL-133Z・□・TC  
¥ 72,300  
W600・D600・H450



S・TL-133Z・DB・T

●S・TL-133Z・□・T  
¥ 96,000  
W1,200・D600・H450



# S・CW-346C



フレーム：ビーチ材・ウレタン塗装

COLOR



NB DB

品番の□に木部カラーをご指定ください。



NB ¥ 35,300  
張材：ビニールレザー [AL-04U]

● S・CW-346C・□ □

- A ¥ 35,300
- B ¥ 35,500
- C ¥ 36,000
- D ¥ 36,500
- E ¥ 37,000
- F ¥ 37,200

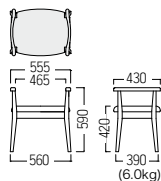

## スタンド

本体：スチール・粉体塗装  
ベース：スチール・粉体塗装  
※サーモカメラスタンド S・OA-E628・Bはサーモカメラ S・OA-E628・B・CMのみ設置可能です。

品番の□にカラーをご指定ください。  
BK GG



■ S・OA-E628・A・□  
消毒スタンド(本体)  
¥ 89,700

セット価格 ¥ 98,300  
W250・D250・H800  
本体：■ S・OA-E628・A・BK  
ベース：■ S・OA-E628・BA・S1・BK  
※消毒液は別売りとなります。



サーモカメラ



S・OA-E628・B・CM  
価格についてはお問い合わせください。

■ S・OA-E628・B・□  
サーモカメラスタンド(本体)  
¥ 94,300

セット価格 ¥ 102,900  
W250・D250・H800  
本体：■ S・OA-E628・B・GG  
ベース：■ S・OA-E628・BA・S1・GG  
サーモカメラ：S・OA-E628・B・CM  
※サーモカメラを含まない価格です。

## OLIVER QUALITY



スタンド本体に消毒液やサーモカメラをセットし、空間になじむインテリアとして設置できます。



セット用ベースを使って組み合わせて設置できます。



■ S・OA-E628・BA・S1・□  
セット用ベース(1台用)  
¥ 8,600  
W250・D250・t4



■ S・OA-E628・BA・S2・□  
セット用ベース(2台用)  
¥ 23,000  
W800・D250・t4

# S・KX-904

チェアに座った状態からも、立った状態からも、画面が見やすいTV台。  
39cm・80cm・90cmの3種類から高さをお選びいただけます。

前板：アルダー材・ウレタン塗装  
本体：プリント化粧台板

COLOR



NA BR

[品番記入方法]

●S・KX-904・□・□  
① ②

①カラーを右記 (NA/BR) より選んでください。  
②幅を右記 (118 : W1,185mm/148 : W1,480mm) より選んでください。



●S・KX-904・□・118  
TV台 ロータイプ  
¥ 72,900  
W1,185・D430・H390



●S・KX-904・□・148  
TV台 ロータイプ  
¥ 87,400  
W1,480・D430・H390

[品番記入方法]

●S・KX-904・□・□・□  
① ② ③

①カラーを右記 (NA/BR) より選んでください。  
②幅を右記 (90 : W895mm/120 : W1,195mm) より選んでください。  
③高さを右記 (L : H800mm/H : H900mm) より選んでください。



NA・90・L



BR・120・H

●S・KX-904・□・90・L   
TV台 ロータイプ  
¥ 88,900  
W895・D450・H800

●S・KX-904・□・120・L   
TV台 ロータイプ  
¥ 107,000  
W1,195・D450・H800

●S・KX-904・□・90・H   
TV台 ハイタイプ  
¥ 94,600  
W895・D450・H900

●S・KX-904・□・120・H   
TV台 ハイタイプ  
¥ 108,000  
W1,195・D450・H900

## OLIVER QUALITY

シーンに合わせて、390/800/900mm 3種類の高さからお選びいただけます。

### [H390mmのTV台の場合]



390mmのTV台は  
ソファやラウンジチェアに腰かけ、  
ローテーブルを使用する場合に適しています。

### [H800mmのTV台の場合]



TV台の高さを800mmにすることにより、  
ダイニングテーブルで過ごしていても  
水平に近い視線でモニターを見ることができます。  
よくあるH700mmのチェストよりも100mm高いため、  
施設の食堂など多くの人が過ごす場所に適しています。

### [H900mmのTV台の場合]

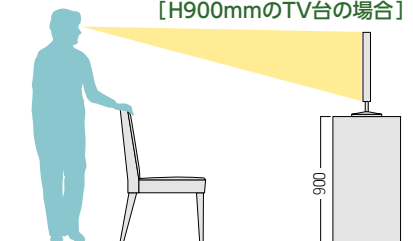

900mmのTV台は、  
TVを見ながら立って体操を行う場合にも  
モニターが見やすくなります。

## Counseling Room 相談室



相談室は、施設入居を決める際に、  
ご本人とご家族、施設スタッフが面談をする場所です。  
ご本人が安心して入居を決意できるように、  
不安を感じさせず、穏やかな雰囲気迎え入れる、  
心遣いのある空間づくりをご提案いたします。



## S・CW-363



フレーム：ビーチ材・ウレタン塗装  
W500・D550・H850・SH450  
質量：5.7kg

COLOR



MB DB

品番の□に木部カラーをご指定ください。



背の裏側に  
手かけが付いています。



MB

● S・CW-363・□・AL

¥ 54,000

張材：ソフトレザー [BL-12F]

## S・CW-110A



主材：ビーチ材・ウレタン塗装  
W545・D580・H810・SH460  
質量：8.7kg

COLOR



NB DB

品番の□に木部カラーをご指定ください。



NB

● S・CW-110A・□・AC

¥ 63,100

張材：平織 [CF-09B]

## S・CW-F651



フレーム：FSC\*認証ビーチ材・  
ウレタン塗装 (抗ウイルス)  
W430・D470・H760・SH440  
質量：4.5kg

COLOR



N BR2

品番の□に木部カラーをご指定ください。



N

■ S・CW-F651・AL・□

¥ 25,800

張材：平織 [ランク外 (パスカルDG)]

## S・CW-F671



フレーム：FSC\*認証ビーチ材・  
ウレタン塗装 (抗ウイルス)  
W565・D485・H760・SH445  
質量：5.2kg

COLOR



N BR2

品番の□に木部カラーをご指定ください。



BR2

■ S・CW-F671・AC・□

¥ 38,000

張材：平織 [FF-36B]

## S・CW-F680



フレーム：FSC\*認証ビーチ材・  
ウレタン塗装 (抗ウイルス)  
W430・D535・H850・SH450  
質量：5.5kg

FRAME COLOR



N BR2

HANDLE COLOR



SL BK

品番の□にカラーをご指定ください。



N・BK

■ S・CW-F680・AL・□・□

¥ 40,100

張材：平織 [ランク外 (ムフランRD)]

## S・TW-802



天板：ビーチ突板・ウレタン塗装  
脚：ビーチ材・ウレタン塗装



S・TW-802・DB・P

[ 品番記入方法 ]

● S・TW-802・□・□

① ②

①木部カラーを下記 (NB/MB/DB) よりご指定ください。  
②サイズを下記 (C/E/M/N/P/S) よりご指定ください。

①木部カラー



NB MB DB

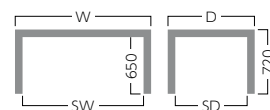

②サイズ W : SW D : SD

C	850	745	850	745	¥ 112,000
E	1,100	995	1,100	995	¥ 140,000
M	1,200	1,095	850	745	¥ 120,000
N	1,350	1,245	850	745	¥ 130,000
P	1,500	1,395	850	745	¥ 137,000
S	1,800	1,695	850	745	¥ 147,000





チェア：S・CW-2210A・NO >>>P403 ベッド・マットレス：参考製品

## S・KX-902

居室はもちろん、施設内のあらゆる空間で活躍します。  
3段チェストとキャビネットは、天板をプラスすればデスクに変身。

前板：アルダー材・ウレタン塗装  
本体・天板：プリント紙化粧合板

※このシリーズは、ホルムアルデヒドの放散量レベルがF☆☆☆☆の接着剤・塗装を使用しています。  
身体にやさしい、安心・安全な家具です。

COLOR



NA BR

品番の□に木部カラーを  
ご指定ください。

セット価格 ¥319,700

- |  |   |
|--|---|
| 1 ■ S・KX-902-90-3・NA ×1<br>¥86,900<br>W900・D450・H735 | 3 ■ S・KX-902-WR60-NA ×1<br>¥128,000<br>W600・D550・H1,800 |
| 2 ■ S・KX-902-KB60-NA ×1<br>¥60,100<br>W600・D450・H735 | 4 ■ S・KX-902-T21-NA<br>¥44,700<br>W2,100・D450・t20       |

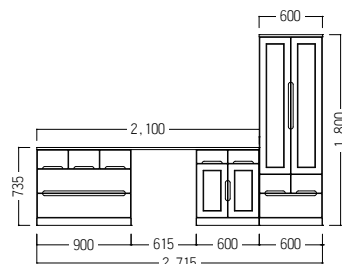

### OLIVER QUALITY



小引出し以外のスライドレールは奥の収納品が取り出しやすいフルオープン仕様。一番下の引出し取手は上側に付いており、車椅子の方も使いやすい仕様です。



キャビネットには可動棚が2板付属し、収納物の大きさに応じて棚の位置を調節できます。









ワードローブのハンガーパイプは、可動棚と一体設計。3段階で高さの調整が可能です。



前板は全てアルダー材を使用した高級感あふれる仕上がりです。溝の装飾、角や取手の加工がグレード感を演出します。

チェスト

※チェストはW600・900mm以外にも、W700・800・1,000・1,200mmをご用意しております。詳しくはお問い合わせください。

段数	幅 W60cm	幅 W90cm
3 段	 <p>■ S・KX-902・60-3・□ 3段チェスト 60 ¥ 68,300 W600・D450・H735</p> <p>NA</p>	 <p>■ S・KX-902・90-3・□ 3段チェスト 90 ¥ 86,900 W900・D450・H735</p> <p>BR</p>
4 段	 <p>■ S・KX-902・60-4・□ 4段チェスト 60 ¥ 81,900 W600・D450・H965</p> <p>NA</p>	 <p>■ S・KX-902・90-4・□ 4段チェスト 90 ¥ 106,000 W900・D450・H965</p> <p>BR</p>
5 段	 <p>■ S・KX-902・60-5・□ 5段チェスト 60 ¥ 101,000 W600・D450・H1,195</p> <p>NA</p>	 <p>■ S・KX-902・90-5・□ 5段チェスト 90 ¥ 128,000 W900・D450・H1,195</p> <p>BR</p>

その他



■ S・KX-902・KB60・□  
キャビネット  
¥ 60,100  
W600・D450・H735

NA



■ S・KX-902・WR60・□  
ワードローブ  
¥ 128,000  
W600・D550・H1,800

NA



■ S・KX-902・T21・□  
天板  
¥ 44,700  
W2,100・D450・t20

Option



3段チェスト、キャビネットにはカギが取り付けられるよう下穴を設けております。カギ付仕様をご希望の方はお問い合わせください。

# S・KC-900A

高齢者施設の居室などに最適なコストパフォーマンスの高い収納・整理棚シリーズ。  
きめ細かな配慮で安全に使用いただけます。

前板：アルダー材・ウレタン塗装  
本体・天板：プリント紙化粧合板

\*このシリーズは、ホルムアルデヒドの放散量が☆☆☆☆の接着剤・塗装を使用しています。  
身体にやさしい、安心・安全な家具です。

COLOR



品番の□にカラーをご指定ください。

NA BR



NA

■ S・KC-900A・60-3・□

3段チェスト 60

¥ 56,200

W600・D450・H710



NA

■ S・KC-900A・90-3・□

3段チェスト 90

¥ 72,700

W900・D450・H710



BR

■ S・KC-900A・60-4・□

4段チェスト 60

¥ 66,900

W600・D450・H920



BR

■ S・KC-900A・90-4・□

4段チェスト 90

¥ 83,900

W900・D450・H920

※W600・900mm以外にも、W700・800・1,200mmをご用意しています。詳しくはお問い合わせください。

## OLIVER QUALITY



小引出し以外のスライドレールは奥の収納品が取り出しやすいフルオープン仕様。一番下の引出し取手は上側に付いており、車椅子の方も使いやすい仕様です。



前板は全てアルダー材を使用した高級感あふれる仕上がりです。ケガを防ぐために、面取りやカキコミ取手の安心設計を施しています。

## Option



3段チェストには+14,000円でカギの取付けが可能です。詳しくはお問い合わせください。

# S・KL-059 受



## S・KJ-059

ロッカーチェスト

主材：ポリエステル樹脂化粧合板

プリント紙化粧合板

スライドレール付引出し

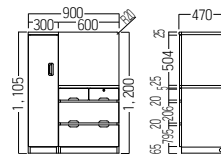

## OLIVER QUALITY



引出しはすべてスライドレール



2口コンセント+TV端子付

# S・TZ-2510

天板：メラミン化粧板  
脚：ラバーウッド材・ウレタン塗装



[品番記入方法]



①高さを右記 (H/L) より選んでください。  
②木部カラーを右記 (NB/MB/B) より選んでください。  
③天板サイズを右記 (O/L/X/J) より選んでください。

● S・TZ-2510・H・B・L 円  
¥ 81,000  
W 1,200・D750・H600

①高さ	③天板サイズ	価格
H H600	O W1,500・D750	¥ 92,100
	L W1,200・D750	¥ 81,000
	X W1,050・D750	¥ 77,400
L H380	J W 600・D750	¥ 61,500
	O W1,500・D750	¥ 89,200
	L W1,200・D750	¥ 78,400
	X W1,050・D750	¥ 75,000
	J W 600・D750	¥ 58,500

# S・CZ-E576



¥31,200  
張材：ビニールレザー [AL-0689]

● S・CZ-E576 円  
座敷用  
W450・D470・H260・SH110

A	¥ 31,200
B	¥ 32,200
C	¥ 33,200
D	¥ 34,300
E	¥ 35,300
F	¥ 36,400

# S・CZ-501A

フレーム：ビーチ材・ウレタン塗装

COLOR  
NB



¥ 73,300  
張材：平織 [CF-17E]

● S・CZ-501A・NB 円

A	¥ 71,600
B	¥ 72,400
C	¥ 73,300
D	¥ 74,000
E	¥ 75,100
F	¥ 76,000

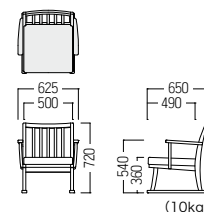

# S・TZ-962 (折脚タイプ)

天板：タモ突板・ウレタン塗装  
脚：アガチス材  
折りたたみ時高さ：H125



● S・TZ-962・B 円  
¥ 99,700  
W1,200・D800・H365

[品番記入方法]



①天板サイズを下記 (A/B/C/D) よりお選びください。

①天板サイズ (H365)	質量	価格
A W1,050・D750	(9kg)	¥ 95,000
B W1,200・D800	(10kg)	¥ 99,700
C W1,350・D800	(12kg)	¥ 107,000
D W1,500・D850	(15kg)	¥ 114,000

# S・TZ-341

天板：メラミン化粧板  
脚：ラバーウッド材・ウレタン塗装  
折りたたみ時高さ：H130



● S・TZ-341・K・A 円  
¥ 80,500  
W900・D600・H330 (12.3kg)



● S・TZ-341・NB・X 円  
¥ 85,600  
W1,200・D600・H330 (13.2kg)



● S・TZ-341・B・L 円  
¥ 90,600  
W1,800・D450・H330 (13.2kg)

[品番記入方法]

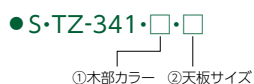

①木部カラーを右記 (NB/K/B) より選んでください。  
②天板サイズを右記 (T/A/O/S/X/E/L/N/G) より選んでください。



②天板サイズ	質量	価格
T W 900・D450・H330	(10.5kg)	¥ 65,100
A W 900・D600・H330	(12.3kg)	¥ 80,500
O W 900・D750・H330	(13.5kg)	¥ 86,100
S W1,200・D450・H330	(11.5kg)	¥ 82,200
X W1,200・D600・H330	(13.2kg)	¥ 85,600
E W1,200・D750・H330	(14.3kg)	¥ 116,000
L W1,800・D450・H330	(13.2kg)	¥ 90,600
N W1,800・D600・H330	(15kg)	¥ 124,000
G W1,800・D750・H330	(16.5kg)	¥ 132,000



# 防災

## 収納付畳談話スペース

使用状況に応じて3つの使い方が可能な畳談話スペースのご提案です。

### 1 談話スペース

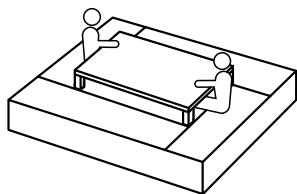

#### OLIVER QUALITY



タモの木肌が美しい仕上がりがです。



式台の下に靴を収納できます。



開き戸はコーナー式台の下に収納してある道具を使用して開けてください。



壁につけたまま開口可能です。

#### ■ S・SW-850 6人掛け 6畳間

畳表面：樹脂琉球畳（合板芯入）  
 畳ボックス主材：強化プリント紙化粧板  
 式台主材：タモ突板、ウレタン塗装  
 座卓：タモ突板、ウレタン塗装  
 脚：ホワイトアッシュ材、ウレタン塗装

W3,577・D2,757・H435  
 有効収納寸：W1,470・D780・H360×2  
 W2,270・D780・H360×2

セット価格 ¥ 2,536,600

※その他のサイズも対応可能です。  
 詳しくは、お問い合わせください。

### 2 緊急時に寝られるスペース

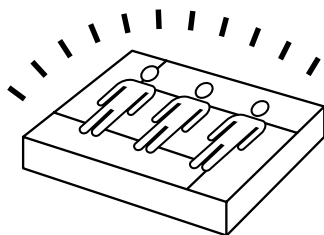

#### 全面畳にするまでの手順



①テーブルを外し、脚を折りたたんでください。



② A 受棧、B 中敷畳の順に取り外してください。



③①で取り外したテーブルを中敷畳があった場所へ収納します。



④②を再びB、Aの順で取り付けたら完成です。

### 3 災害時用の備品収納スペース

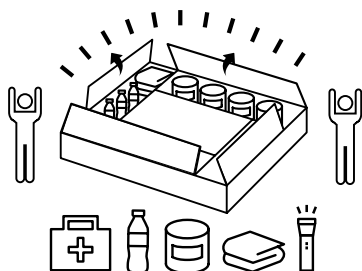

座下に収納スペースを設けており、緊急時用の備品を収納することができます。

# S・SW-840A/841A/842A

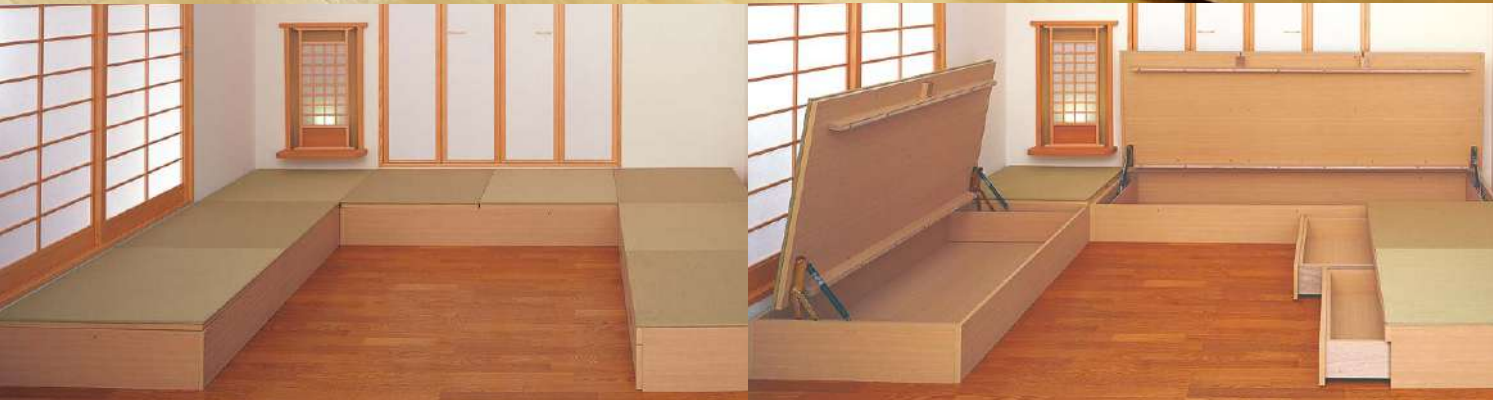

表面：樹脂琉球畳（合板芯入）  
主材：強化プリント紙化粧合板

コーナー	開き扉 L
開き扉 K	引出し



S・SW-840A・K・KY・OP

■ S・SW-840A・L・KY・OP 

開き扉 L (キャスタータイプ)

¥ 341,000

W2,460・D820・H370

■ S・SW-840A・L・AJ・OP 

開き扉 L (アジャスタータイプ)

¥ 317,000

W2,460・D820・H310



壁面に接していても開閉が可能です。

■ S・SW-840A・K・KY・OP

開き扉 K (キャスタータイプ)

¥ 267,000

W1,640・D820・H370

■ S・SW-840A・K・AJ・OP

開き扉 K (アジャスタータイプ)

¥ 235,000

W1,640・D820・H310

## OLIVER QUALITY



開き扉は付属のハンドルで開けることができます。

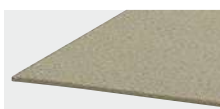

メンテナンスしやすい樹脂琉球畳を使用。



AJ(アジャスター) KY(キャスター)  
使用用途に応じて、2タイプの脚端からお選びいただけます。



■ S・SW-841A・KY・HH

引出し (キャスタータイプ)

¥ 262,000

W1,640・D820・H370

■ S・SW-841A・AJ・HH

引出し (アジャスタータイプ)

¥ 240,000

W1,640・D820・H310



S・SW-842A・KY

■ S・SW-842A・KY

コーナー (キャスタータイプ)

¥ 116,000

W820・D820・H370

■ S・SW-842A・AJ

コーナー (アジャスタータイプ)

¥ 95,500

W820・D820・H310

※畳を開けると内部に収納が可能です。



● S・CB-001・A フルー

¥ 6,400

W550・D590・t90

カバー：綿100%

中身：わた1kg

● S・CB-001・B エンジ

¥ 6,400

W550・D590・t90

カバー：綿100%

中身：わた1kg



## S・KX-350

表面材：抗菌木目柄シート（背面仕上無）  
木口：樹脂エッジ

COLOR



NB MB

品番の□にカラーをご指定ください。



NB

### ■ S・KX-350・□

12人用ロッカー

¥ 250,000

W1,315・D350・H1,300

## S・OR-125

PP脱衣カゴ



### ● S・OR-125・P・KG・L ㊦

脱衣カゴ

¥ 18,300

W540・D380・H175

### ● S・OR-125・P・KG・M ㊦

脱衣カゴ

¥ 17,100

W470・D345・H175

主材：ポリプロピレン編み

### OLIVER QUALITY

水洗いができ、洗剤を使ったお手入れが可能で衛生的です。  
柔軟性、耐衝撃性に優れ、天然藤と違いささくれや割れることがなく、衣類などを傷めません。



# S・CG-310 series

アルミフレームに樹脂バンドを丹念に編み込んだガーデンシリーズです。  
耐候性に優れたポリエチレンは、屋外で使用しても長期間安定した品質を維持できます。

主材：アルミ・ポリエチレン編み



ブラック&ブラウン



●S・CG-310・AL ㊦  
¥46,600

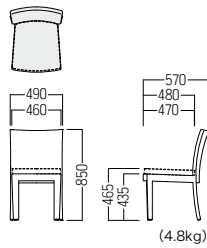

●S・CG-310・AC ㊦  
¥49,500

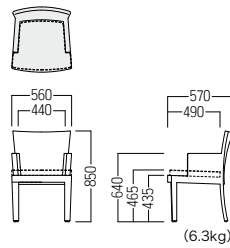

## Option

オプションにて座クッションもご用意しています。(t30mm)



屋内用クッション

●S・CG-310・AL・KC  
AL用クッション  
¥8,700～

屋外用クッション

●S・CG-310・AL・OKC  
AL用クッション  
¥11,200

●S・CG-310・AC・KC  
AC用クッション  
¥9,200～

●S・CG-310・AC・OKC  
AC用クッション  
¥12,200

※クッションは屋外(雨ざらし)では使用できませんのでご注意ください。  
※屋外用クッションは速乾性はありませんので、濡れた場合はよく乾燥させてからご使用ください。



●S・CG-316・AC ㊦  
¥48,200

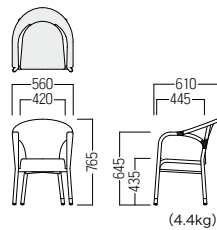

●S・CG-316・AC・NA ㊦  
¥48,200



●S・CG-312・AC ㊦  
¥65,600

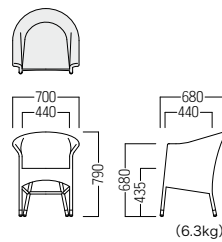

●S・CG-326・B ㊦  
¥55,700  
主材：アルミパイプ・ポリエチレン編み  
肘：木目調ポリエチレン

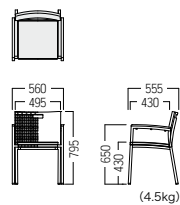

●S・TG-311C・T ㊦  
¥107,000  
W810・D810・H700 (17kg)  
天板：t8ガラス(天板ガラス裏面飛散防止フィルム貼)



●S・CG-313 W1,800 ベンチ ㊦  
¥107,000  
W1,800・D400・H460  
(10.5kg)



●S・TG-318C・T ㊦  
¥126,000  
φ900・H700 (18.3kg)  
天板：t8ガラス  
(天板ガラス裏面飛散防止フィルム貼)



●S・TG-312・T ㊦  
¥43,800  
φ600・H630 (4.2kg)  
脚：W460・D460

●S・CG-314 W1,200 ベンチ ㊦  
¥76,700  
W1,200・D400・H460  
(8.5kg)

※ガラス天板裏面には安全の為、飛散防止フィルムが貼られております。  
飛散防止フィルムは経年のご使用による擦れや熱により劣化が生じる場合があります。





# WOVEN+

MORE THAN MEETS THE EYE

Woven+は1922年にオランダで設立された屋外・屋内用の家具ブランド。様々な素材・スタイルを組み合わせた美しいデザインと屋外で使用できる耐久性、伝統的な職人技によるハンドメイドで、北欧を中心に世界で愛されています。

## RESIN(ECOLENE®)

編み製品に使用する樹脂素材 (ECOLENE®) は、アウトドアに適するよう最新技術によって開発されました。数種類の特別な化合物が配合された、厳しい天候にも耐える丈夫で100%リサイクル可能な、環境にもやさしい素材です。耐久性に優れ、温度変化の影響も受けにくく、ひび割れ・破断・腐食にも強いポリエチレン製の人工素材です。一見籐を思わせる質感に、優れた耐久性・耐水性が備わり、自然素材を超えたリラックス感を提供します。

CH



LI



CR



## TEAK

独特な筋の入り方をした、優雅な木目のチーク材は世界三大銘木のひとつ。硬く強靱で伸縮率も小さく天然の油分を含み、耐水性にも優れることから、古くから豪華客船のデッキや列車の内装にも使われてきました。Woven+では、木材はジャワ島、スマトラ島産のV-legal Document取得木材を使用。また、チーク材の表面には木の質感、感触を最大限に生かすためオイル仕上げを施しています。オイル仕上げは紫外線の影響により変色しますので、市販のチークオイルにて定期的にメンテナンスを行なうことで、その家具だけが持つ独特な経年変化が楽しめます。

CL



NA



EB



## POWDER COATING

Woven+で使用しているアルミフレームとスチールフレームは、屋外でも使用可能な耐久性を持つ粉体塗装を施しています。表面は、ざらざらとしたテクスチャーの梨地仕上げと、ツヤを抑えたマット仕上げを採用した上質感のある仕上がりです。RoHS指令に沿った無鉛塗料を使用しており、環境にもやさしい素材です。

LI



CO



GP



## ROPE

Woven+で使用しているロープは熱可塑性ポリプロピレン繊維。一般的にアウトドアでの使用に求められる基準を満たしており、太陽の紫外線や極端な温度差、湿度など屋外のあらゆる環境に耐えられるように設計されています。変色しにくく汚れも落としやすいのでメンテナンスが大変楽です。また、しなやかでソフトな手触りのロープはスタイリッシュなフォルムを生み出し、快適な座り心地です。

GE



BK



GP



## S・CU-E591

主材：φ21スチールパイプ・スチールロッド・粉体塗装・ポリエチレン (ECOLENE®)



カラー



NA・GP



NA・LI



CO

品番の□にカラーをご指定ください。



NA・GP

■ S・CU-E591・AL・□

アームレスチェア

¥ 50,900

座クッション (別売)

■ S・CU-E591・AL・KC

屋内用 ¥14,900~

■ S・CU-E591・AL・OKC

屋外用 ¥23,400

W430・D370・t20

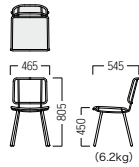

## S・CU-F717 NEW

主材：φ21スチールパイプ・スチールロッド (粉体塗装)・ポリエチレン (ECOLENE®)



カラー



BK GE



LI・GP



CR

品番の□にカラーをご指定ください。



LI・GP

■ S・CU-F717・AC・□

アームチェア

¥ 59,800

座クッション (別売)

■ S・CU-F717・AC・KC

屋内用 ¥15,800~

■ S・CU-F717・AC・OKC

屋外用 ¥24,500



座クッション (別売)

張材：平織 [ランク外 (フロア-DGR)]

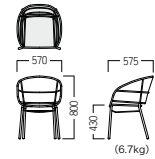

## S・CU-E597

主材：チーク材・PPロープ

カラー



NA・GP



AC・NA・GP ¥ 121,000

張材：平織 [ランク外 (MOBUS ERIN LINEN)]

■ S・CU-E597・AC・NA・GP

アームチェア

A ¥ 110,000

B ¥ 111,000

C ¥ 112,000

D ¥ 113,000

E ¥ 115,000

F ¥ 116,000

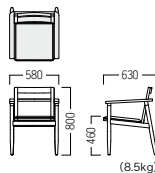

■ S・CU-E597・AC・OKC・NA・GP

アームチェア (屋外用)

¥ 127,000



LAC・NA・GP ¥ 217,000

張材：平織 [ランク外 (MOBUS ERIN PEWTER)]

■ S・CU-E597・LAC・NA・GP

ラウンジチェア

A ¥ 189,000

B ¥ 193,000

C ¥ 196,000

D ¥ 200,000

E ¥ 204,000

F ¥ 207,000

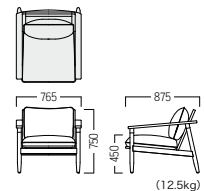

■ S・CU-E597・LAC・OKC・NA・GP

ラウンジチェア (屋外用)

¥ 244,000

## S・TU-E601

主材：チーク材 脚：アルミフレーム

カラー



NA・GP

EB・BK



CL・CO

AG・ST

品番の□にカラーをご指定ください。



A・AG・ST

■ S・TU-E601・A・□

ダイニングテーブル (丸)

¥ 110,000

φ900・H730



B・NA・GP

■ S・TU-E601・B・□

ダイニングテーブル

¥ 115,000

W900・D900・H730

※クッションは屋内用・屋外用で仕様が異なります。詳しくはお問い合わせください。

※屋外での使用は定期的なメンテナンスが必要となります。(チーク材テーブルはオイルの塗布)

※チーク無垢材ならではの経年変化がみられます。湿気を多く含むことでひび割れが生じ、日光に当たると表面変色します。

※価格は税抜価格を表記しています。消費税を別途承ります。

# PEOPLE WITH DISABILITIES FACILITY

障がい者施設

オリバーでは、障がい者施設向けに家具をご提案する際には「デザイン性」「快適性」「耐久性」の3点を重視し、安全で安心できる環境づくりに応えています。

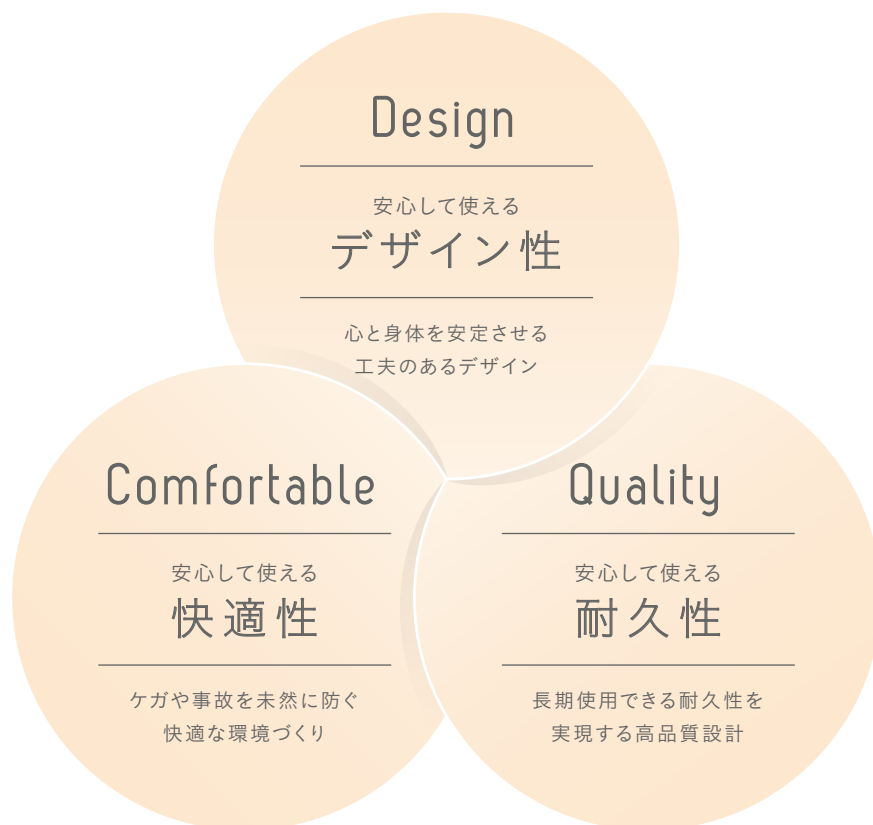

安心して使える

## デザイン性

ホームテイストのデザインで、安心できる生活へ

知的障がいや、発達障がいのある人に対して、施設が安心して生活できる環境であることを感覚的に伝えなくてはなりません。施設利用者が自宅に滞在しているようなホームテイストの環境づくりが大切です。例えば木製の家具を多用した落ち着いた空間プランは、本人が暮らしている生活の場を再現する意味でも、とても効果があります。障がい者同士がお互いにコミュニケーションを図れるように、団らんができる「場」を設けた家具配置の設計プランを推奨しています。

安心して使える

## 快適性

衝動的な行動によるケガや事故を未然に防ぐ

施設利用者が日々の生活をより快適に過ごせるように、オリバーでは使いやすくて清潔感のあるインテリア空間を提案しています。障がい者施設では、食事の時以外は家具を移動し、さまざまな身体症状の方が不自由なく安心して過ごせるために広いスペースを確保することがあります。そのシーンを想定して、オリバーでは移動や収納のしやすさを考慮した家具を開発、製造しています。また素材についても、抗菌を施すなど衛生面に配慮した家具もご用意しています。

安心して使える

## 耐久性

施設使用を想定した耐久試験で高品質な安全の実現へ

木製家具を長く使用できるように、オリバーでは独自の耐久試験を実施しています。例えば発達障がいの方の中には、椅子に座った状態で日常的に運動を繰り返す方がいます。特にこの負荷に対する強度検証に重きを置き、通常では実施しない破壊（限界）試験を行い、どこから不具合が生じるのか定期的に検証をしています。また、カラオケなどの過酷な環境に対応した家具づくりのノウハウを生かし、ソファには底抜けしにくい構造を採用。利用者の安全や、施設側の買い換え経費の抑止などを含めたトータルなサポートを行っています。

〈 障がい者施設向け家具として、おすすめの製品をご紹介します 〉 ※詳しくはお問い合わせください。

### チェア

強度やメンテナンス性に優れた  
成型合板チェア。  
スタッキングも可能です。



S-CW-A021B  
▶▶P411

毎日の椅子の移動をラクにする  
5.3kgの軽量チェア。  
スタッキングも可能です。



S-CW-520D  
▶▶P401

### ソファ

跳びはねても底抜けにくい座の構造になっています。  
バリエーションが豊富で、L型のレイアウトを組むことも可能です。



● S-SF-8960-NB-SF ◎ ㊦

¥184,000

張材：ビニールレザー [AL-04C]

※その他バリエーションもご用意しています。詳しくはお問い合わせください。



● S-SK-65-NB-S14 ◎

¥110,000

張材：ビニールレザー [AL-04C]

### キャビネット

高齢者施設の居室などに最適な  
コストパフォーマンスの高い収納・整理棚シリーズ。  
きめ細かな配慮で安全に使用いただけます。



■ S-KC-900A-60-3-NA ◎

3段チェスト 60

¥56,200

W600・D450・H710

### ガードシート

ソフトな EVA 素材が衝撃を吸収。  
万が一の事故から守ります。  
壁紙・マットなども取り揃えています。

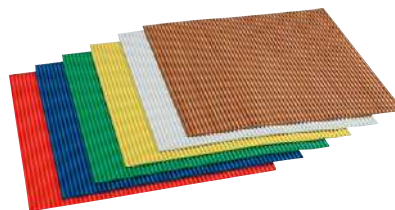

S-OC-400-SS-M/W/Y/G/B/R

▶▶P204



## 備品

---

インテリア小物 P 476

施設備品 P 480

防災備品 P 484

# OLIVER COORDINATE

空間を、トータルでコーディネート。

院内をより快適でストレスのない空間にするためには、空間そのものをトータルでコーディネートする必要があります。家具だけでなく、グリーン、アート、小物にいたるまで、私たちは、お客様の理想の院内をトータルコーディネートします。

## GREEN

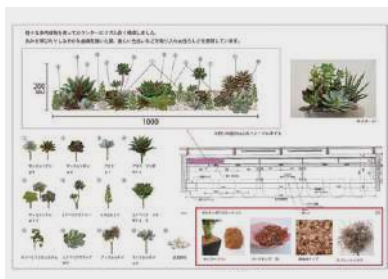

壁面緑化から卓上緑化、観葉植物、アーティフィシャルグリーンと、用途と場所に応じてご提案します。

## ART



壁面グラフィックはもちろん、立体アートなど、空間に合わせてオリジナルアートを作成します。

## LIGHTING



インテリアのアクセントになる照明。最適な照度を計算しストレスの少ない環境を提供します。

## ACCESSORY



お客様のイメージに合わせてインテリアコーディネートいたします。

## FURNITURE



造作家具やオリジナル家具のプランニングから提案までお受けします。



# GREEN

植物のある空間では、生理的・心理的にストレスが軽減され、  
活気を感じることが実験によって確認されています。

家具の「木」と植物の相性はとても良く、癒しの効果を発揮。  
プランターと合わせて空間をコーディネートいたします。



◆ S-OZ-FS206K55M  
¥ 32,400  
φ520・H485 (17kg)  
主材：ファイバーセメント



◆ S-OZ-SK503M42E  
¥ 20,800  
φ420・H370 (5kg)  
主材：ファイバーポリレジン



◆ S-OZ-RCTL1C81V  
¥ 38,900  
φ380・H810 (5kg)  
主材：天然ラタン・グラスファイバー



◆ S-OZ-VR005C17E  
¥ 54,000  
φ500・H700 (32kg)  
主材：陶器

※その他バリエーションは総合家具カタログをご覧ください。



ピカソダ着生ブルー  
L=84  
WOOD L=25.5  
麻紐付



ホヤ ハンギングポット  
L=55  
POT T=10 φ=14  
陶器ポット・麻紐付



ピカソダポット 58  
L=58  
POT H=13 φ=14



桂サボテンポット147/112  
H=147/112  
POT H=17/14 φ=20/18



▶▶ 製品詳細は別冊  
ARTIFICIAL GREEN COLLECTION  
をご覧ください。

※屋外（雨ざらし）では使用できませんのでご注意ください。





## ART

家具と調和のとれた「アート」を加えることで、空間をさらに彩ります。  
アクセントとなるデコレーションからオリジナルアートの制作まで、  
幅広く対応いたします。





# LIGHTING

インテリア性の高いランプシェードは、空間の程よいアクセントになることはもちろん、空間の使い方に合わせた照度にするすることで、集中力を高めたり、リラックス感を高めるなど心理的な作用があります。最適な照度を計算し、ストレスの少ない環境を提供します。

## ランプシェード

### LAMELLA (Designer: Takagi & Homstvedt)

キノコのひだをモチーフにしたデザインと軽やかなフォルムのランプシェード。

※電球は付属しておりません。



◆ S・OL-B435・A・□  
¥ 109,000  
φ460・H330  
E26 60W相当



◆ S・OL-B435・B・□  
¥ 96,600  
φ300・H520  
E26 60W相当



◆ S・OL-B435・C・□  
¥ 93,000  
φ320・H300  
E26 40W相当

品番の□に  
カラーを  
ご指定ください。  
SL GL  
シルバー ゴールド  
☑



## LE KLINT

1943年から続く北欧・デンマークの照明ブランドLE KLINT(レ・クリント)。1枚のプラスチックシートを手で折り上げる、ハンドクラフトならではの美しいフォルムとそれらが創り出す光と影は、心を潤すあかりの芸術品として、世界中を魅了しています。

# ACCESSORY

## ラグ



LGR



BR



LBR



BE



IV



LGR

◆ S・OK-B426 ☑  
¥ 231,000  
1,400×2,000  
規格：パイル組成 ウール80%  
アクリル系20%  
特性：防炎性 試験番号 E2170180  
F☆☆☆☆ 認定番号 J17-21130

◆ S・OK-B427 ☑  
¥ 72,900  
1,400×2,000  
規格：パイル組成 ウール100% パイル長 2.0mm  
特性：防炎性 試験番号 EO 080256  
F☆☆☆☆ 認定番号 J04-10023  
※製品の特性上軽く作られている為、両面テープ等で固定することをお勧めします。  
※尖ったものへの引っかかりに弱い為ご注意ください。



## FURNITURE

ホテル、レストラン、カフェなどの、ホスピタリティ空間をつくりつづけてきた  
「総合インテリアメーカー」だからこそ、豊富な実績と経験で  
お客様の“想い”をカタチにします。

### 造作家具

お客様のご要望に合わせて  
オリジナル家具のプランニングから製造までお受けいたします。



造作キャビネット例



造作カウンター例

レインスタンド

有田焼の質感を引き立てる、釉薬の優しい色合いが魅力。  
どこか懐かしいフォルムのレインスタンドです。



◆ S・OO-4500・□

レインスタンド  
¥ 44,600

φ200・H500

主材：磁器

※印刷の都合上、掲載写真と製品の色が多少異なる場合があります。

※焼成時に多少のゆがみ、寸法誤差、色ムラや黒色の斑点が発生する場合があります。



WH 白

PI ピンク

YL 黄色

GN 青磁

品番の□にカラーをご指定ください。

主材：ボンデ鋼板・アクリル塗装  
受皿：ポリプロピレン

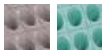

GR グレー  
GE グリーン

品番の□にカラー (GR/GE) と  
使用本数 (A/B/C/D) を  
ご指定ください。



S・OO-380・GR・D

◆ S・OO-380・□・□ カサ立て ◎

GR・D グレー48本用  
GE・D グリーン48本用  
¥ 46,800

W970・D375・H540

GR・C グレー36本用  
GE・C グリーン36本用  
¥ 39,400

W970・D291・H540

GR・B グレー24本用  
GE・B グリーン24本用  
¥ 35,500

W972・D207・H540

GR・A グレー12本用  
GE・A グリーン12本用  
¥ 26,300

W496・D207・H540



★ S・OO-12

アンブレラスタンド (27本用)

¥ 52,000

W735・D250・H400

主材：スチール・粉体塗装

仕切・水受皿：ステンレス

アジャスター付



■ S・OO-618・AM ◎

傘立て (折りたたみ)

¥ 33,700

W815・D345・H557

(W815・D80・H880)

主材：アルミアルマイト仕上



■ S・OO-383

¥ 114,000

W275・D365・H795

主材：スチール・

粉体塗装 (シルバー/ダークグレー)

カバー：ポリプロピレン

傘袋収納数：1,200枚



■ S・OO-384

傘袋回収機

¥ 77,400

W425・D365・H770

主材：スチール・

粉体塗装 (シルバー/ダークグレー)

傘袋回収可能数：300枚

■ S・OO-383・S

スベア袋

¥ 25,900

1ケース (2,400枚)

灰皿・ゴミ箱



■ S・OD-503・SS

灰皿

¥ 32,900

W240・D240・H600

主材：ステンレス・

ヘアライン仕上

※屋内用



■ S・OD-503・DB

ゴミ箱

¥ 40,800

W240・D240・H600

主材：ステンレス・

ヘアライン仕上

中箱付

※屋内用



■ S・OD-3137B

ゴミ入れ (丸・小)

¥ 18,400

W255・D330・H400

■ S・OD-3137A

ゴミ入れ (丸・大)

¥ 25,100

W305・D375・H580

主材：ステンレス

内容器・ペダル：PP



◆ S・OD-5・□・S

ゴミ箱 (小)

¥ 3,500

W130・D245・H300

主材：スチール・金属印刷



L M D

ライト ミディアム ダーク

オーク オーク オーク

品番の□に  
カラーを  
ご指定  
ください。

ハンガーラック&ポールハンガー

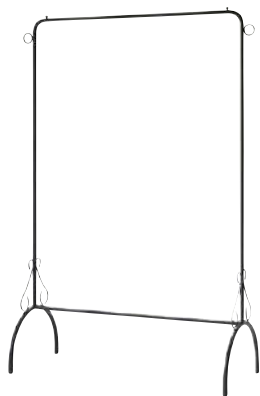

● S・OC-540・CH  
ハンガーツリー  
¥ 84,500  
W985・D400・H1,400  
主材：ロートアイアン・  
焼付塗装 (サンドブラック)



● S・OC-540・BT  
コートバッグツリー  
¥ 70,000  
W450・D450・H1,860  
主材：ロートアイアン・  
焼付塗装 (サンドブラック)



● S・OC-02A・PS  
ポールスタンド  
¥ 125,000  
W600・D600・H1,800  
主材：ビーチ材



● S・OC-230  
コートバッグツリー  
¥ 53,100  
W420・D420・H1,750  
主材：スギ材・ウレタン塗装

コートハンガー・ポールハンガー

コートハンガー

主材：スチール楕円パイプ・粉体塗装  
ハンガーパイプ：ステン巻キパイプ・φ40mmキャスト付



● S・OC-201・A  
¥ 33,800  
W600・D500・H1,640



● S・OC-201・C  
¥ 38,000  
W1,200・D500・H1,640

壁掛けホワイトボード

主材：アルミ

[品番記入方法] ■ S・OI-□・□  
① ②

①サイズを下記 (0906/1209/1809) より選んでください。  
②ボードタイプを下記 (W/T/Y) より選んでください。

②ボードタイプ	付属品	①サイズ		
W 無地	マーカー・イレーザ・マグネット	0906	W 905・H605	¥ 31,800
		1209	W1,205・H905	¥ 45,500
		1809	W1,805・H905	¥ 61,700
T 月予定表 タテ	マーカー・イレーザ・マグネット	0906	W 905・H605	¥ 34,900
		1209	W1,205・H905	¥ 49,300
		1809	W1,805・H905	¥ 65,800
Y 月予定表 ヨコ	マーカー・イレーザ・マグネット	0906	W 905・H605	¥ 34,900
		1209	W1,205・H905	¥ 49,300
		1809	W1,805・H905	¥ 65,800



W 無地  
S・OI-1809・W

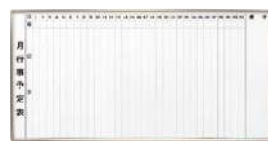

T 月予定表タテ  
S・OI-1809・T



Y 月予定表ヨコ  
S・OI-1809・Y



コーナーカバー 脱着式粉受 スライド式吊下・吊上金具

※価格は税抜価格を表記しています。消費税を別途承ります。 緑文字はグリーン購入法適合商品です。



イミテーショングリーン



● S-OZ-781  
ストレチア(鉢M)  
¥ 56,100  
H1,600  
鉢：ポリプロピレン



● S-OZ-784  
ユッカ(鉢M)  
¥ 54,400  
H1,600  
鉢：ポリプロピレン



● S-OZ-766A  
黒竹(鉢M)  
¥ 63,900  
H1,650  
鉢：ポリプロピレン



◆ S-OZ-700A・L・□  
(8~10号鉢)  
¥ 24,900  
W420・D420・H700

パンフレットスタンド



■ S-OG-960・B  
パンフレットスタンド 3列4段  
¥ 92,500  
W745・D460・H1,335  
主材：スチールパイプ・粉体塗装



● S-OG-980・5  
マガジンスタンド5段  
¥ 73,000  
W700・D580・H1,250  
主材：スチールパイプ・粉体塗装  
キャスター：φ50mmPA樹脂  
(前輪ストッパー付)

マガジンラック



● S-OG-8605・□  
マガジンラック  
¥ 67,200  
W650・D400・H750  
主材：プリント紙化粧合板・  
抗菌機能付



● S-OG-8604・□  
新聞・雑誌架  
¥ 86,800  
W650・D400・H750  
主材：プリント紙化粧合板・  
抗菌機能付  
ペーパーホルダー3本付



NB MB DB  
品番の□に木部カラーを  
ご指定ください。



NB MB DB  
品番の□に木部カラーを  
ご指定ください。

記載台



◆ S-OJ-200・H  
ハイタイプ  
¥ 465,000  
W860・D600・H1,200(天板H930)  
本体：ポリエステル樹脂化粧合板  
t5 アクリル板  
天板：メラミン化粧板



◆ S-OJ-200・L  
ロータイプ  
¥ 465,000  
W860・D600・H1,020(天板H750)  
本体：ポリエステル樹脂化粧合板  
t5 アクリル板・キックガード付  
天板：メラミン化粧板  
※車椅子の方や高齢者、お子様連れの方の  
ために設定しました。

## 防災加工クロススクリーン

スクリーン：ポリエステル（防災加工）  
フレーム：φ22.2スチールパイプ スタンド：アルミ・粉体塗装



キャスター脚

アジャスター脚

1連アジャスター	W 900・D380・H1,790	¥ 27,100
1連キャスター	W 900・D380・H1,823	¥ 30,900
3連アジャスター	W1,810・D380・H1,635	¥ 44,600
3連キャスター	W1,810・D380・H1,668	¥ 45,800



S-OS-A120-KS-□ 3連

S-OS-A119-AJ-□ 1連

■ BU ブルー	■ PI ピンク	■ BE ベージュ
■ S-OS-A119-AJ-BU	■ S-OS-A119-AJ-PI	■ S-OS-A119-AJ-BE
■ S-OS-A119-KS-BU	■ S-OS-A119-KS-PI	■ S-OS-A119-KS-BE
■ S-OS-A120-AJ-BU	■ S-OS-A120-AJ-PI	■ S-OS-A120-AJ-BE
■ S-OS-A120-KS-BU	■ S-OS-A120-KS-PI	■ S-OS-A120-KS-BE

## パーティション

両アジャスター脚

● S-OS-800-C-70L-□  
ロータイプ  
W690・D45・H1,380

A	¥ 76,000
B	¥ 80,500
C	¥ 85,000
D	¥ 89,600
E	¥ 94,100
F	¥ 98,600

¥ 94,100

片ベース脚

● S-OS-800-B-90H-□  
ハイタイプ  
W900・D45・H1,620

A	¥ 95,300
B	¥ 99,900
C	¥ 104,000
D	¥ 109,000
E	¥ 113,000
F	¥ 118,000

¥ 113,000

両ベース脚

● S-OS-800-A-70H-□  
ハイタイプ  
W690・D45・H1,620

A	¥ 91,300
B	¥ 95,900
C	¥ 100,000
D	¥ 105,000
E	¥ 109,000
F	¥ 114,000

¥ 109,000

脚カラー

品番の□に脚カラーをご指定ください。

WH BK

主材：キルトウレタン  
フレーム：φ19.1 スチールパイプ・焼付塗装（ブラック艶消/ホワイト艶消）  
ベース脚：アジャスター/スチールプレート・焼付塗装（ブラック艶消/ホワイト艶消）  
裏面：フェルト  
張材：平織 [EF-11Y]

※その他バリエーションは総合家具カタログをご覧ください。

## Option

多様なレイアウト・シーンでお使いいただけるようオプションで脚パーツやジョイントファスナー・天板をご用意しました。



■ S-TT-800-BR 天板  
¥ 49,700

W1,210・D500・t25  
天板：メラミン化粧板 木口：塗装

※W690タイプのみ取付可。



● S-OS-800-J3-L H1,150  
● S-OS-800-J3-H H1,390  
3方向ジョイントファスナー  
¥ 7,100

W30・D30  
本体：ファスナー



● S-OS-800-J4-L H1,150  
● S-OS-800-J4-H H1,390  
4方向ジョイントファスナー  
¥ 8,700

W30・D30  
本体：ファスナー

※2枚の連結はオプション不要です。  
通常仕様で連結が可能です。



● S-LA-800-PB-□  
脚パーツ ベース  
¥ 11,900

W50・D350・t10  
主材：スチールプレート・焼付塗装  
（ブラック艶消/ホワイト艶消）  
裏面：フェルト



交換用アジャスター  
※詳細は別途お問い合わせください。

## レイアウト例

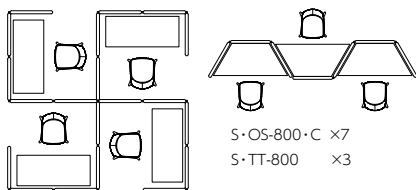

S-OS-800-C × 20  
S-OS-800-J4 × 1 ※テーブルは参考商品です。

※レイアウト・連結方法によってはベース脚の設置が必要です。  
使用用途に合わせた安定性について、都度ご確認をお願いします。  
※S-OS-800-Cの脚部は両アジャスタータイプのため、単立しません。  
ご注意ください。  
※S-OS-800-Cを、直線型のレイアウトで、2枚以上連結すると、安定が悪い状態となります。直線型のレイアウトでは、S-OS-800-Cの使用は1枚までとさせていただきます。



※チェアは参考商品です。

※価格は税抜価格を表記しています。消費税を別途承ります。 緑文字はグリーン購入法適合商品です。

予防（被害防止）対策に必要な備え

**S・OH-185A**  防災用緊急診察ベッド

災害時に活躍する折りたたみ式簡易ベッド。  
φ100の大型キャスター付で、  
短距離ならストレッチャーとしても使用できます。



■ S・OH-185A 折り畳みベッド

¥167,000

脚：スチール  
張材：ビニールレザー[AL-10B]

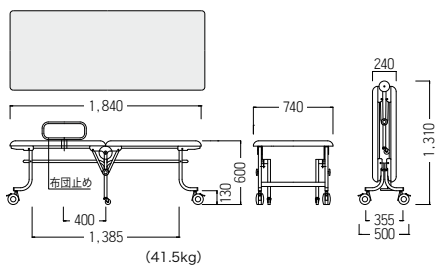

OLIVER QUALITY



緊急時に対応する100φの大型キャスターを装備しており、ストレッチャーとしても使用できます。



張材は血液にも有効な防汚機能付



手挟み防止のため、ベッドに移行する途中で1度止まります。



ロック解除レバー

Option



■ S・OH-185・FT 

布団止めサイドバー左右1セット

¥11,800

W415・D15.9・H180（ベッド面より）

耐震機能付収納ボックス

震度7の試験で転倒なしの安心感。

つっぱり棒と違い、面で天井を支えます。  
ご使用のキャビネットの上ののせるだけで“収納庫”と“つっぱり棒”の2つの機能を発揮します。

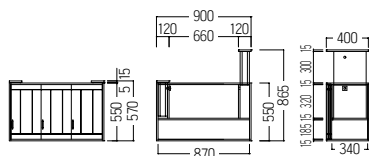

\*UOE-8210を10個収納できます。その他の防災製品も取り揃えています。



■ S・KX-100・P 白ポリタイプ

¥80,200

主材：ポリエステル樹脂化粧合板



つっぱり寸法  
最大で300mmまで伸長します。



引き戸  
扉は開閉時にスペースをとらない引き戸を採用



滑り止め  
裏底と上部2か所に滑り止めが付いています。



S・KX-100 国産ヒノキタイプ

¥82,400

主材：ヒノキ材・ウレタン塗装



A-(1)-110082

## 緊急防災毛布

緊急時に担架に早変わりして素早く救助。  
素材そのもの高機能性に加え、緊急時の混乱下にある医療・福祉施設等での搬送や処理をサポートするさまざまな工夫を盛り込んでいます。



### S・OE-03

W1,400・D2,000 (質量1kg)  
主材：ポリエステル100% (難燃・制菌)  
耐荷重：100kg  
※真空パックの状態での納品です  
※最小ロット10です

## Point

普段は毛布としてお使いいただけ、緊急時はそのまま担架として活躍します。組み立てる必要がなく、救助にかかる時間を短縮。倉庫などに保管されている場合も取り出してすぐに使えます。

ドレープ性のある生地なので、普通の担架ではつかえてしまう狭い階段もスムーズに回れます。



裾の折り返し部分がストッパーとなり、ここに足を入れることで搬送中の体勢が安定します。



真空パックのため、湿気や汚れを気にせず、また省スペースでの保管が可能です。

※真空パックの保証期間は10年

穴の部分が持ち手となり、しっかりと支えながら搬送できます。さらに、蓄光素材の糸で穴をかがつてあるので、停電時などの暗闇の中で光り、すぐに判別できます。



- 細菌の繁殖を抑える高い制菌性
- 洗剤加工剤を繊維に練り込んでいるので洗濯を繰り返しても制菌効果が持続
- 高レベルの難燃性
- 有毒ガスが発生しない



# ■OLIVER SELECT MATERIAL

oliverselect

01

## 木材

### スタンダード色



木製家具には製品ごとに5色のスタンダード色が設定されています。オーダー色にてご注文の場合は価格、納期等を担当者までお問い合わせください。

※ナチュラル色系の塗装は木の生地色を生かした塗装色の為、多少の個体差があります。



**NB色**  
ナチュラルビーチ色



**MB色**  
ミディアムブラウンビーチ色



**DB色**  
ダークブラウンビーチ色



**NO色**  
ナチュラルオーク色



**MO色**  
ミディアムブラウンオーク色

oliverselect

02

## 人工素材



### メラミン化粧板

抗ウイルス

抗菌

耐アルコール

耐次亜塩素酸

不特定多数の方が利用する施設でも安心してお使いいただくために、SIAA（抗菌製品技術協議会）により抗ウイルス・抗菌効果の認められた機能と、指紋が付きにくい指紋レス仕様、また、メンテナンス性を考え、耐アルコール・耐次亜塩素酸系ナトリウムといった高い耐薬品性能を備えています。

※木目の質感を表現するために、エンボスが強いデザインになっています。文字を書くのに適したエンボス（Uエンボスタイプ）や、共張り用の同色・柄のポリエステル合板もご用意しております。詳しくはお問い合わせください。



**NB2色**  
ナチュラルビーチ色



**BR2色**  
ブラウン色



**MB2色**  
ミディアムブラウンビーチ色



**DB2色**  
ダークブラウンビーチ色

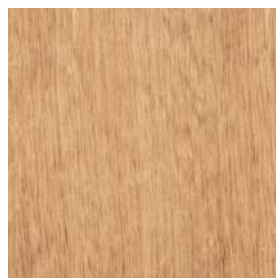

**NO2色**  
ナチュラルオーク色



**MO2色**  
ミディアムブラウンオーク色

**SIAA**  
ISO 21702  
Anti Virus

製品上の特定ウイルスの数を減少させます  
化粧板表面層  
JPS1545SK0009K  
有機合成抗ウイルス加工剤・練込  
化粧板表面層  
JPS1545SK0009K  
SIAAマークはISO 21702法により評価された結果に基づき、抗菌製品技術協議会ガイドラインで品質管理・情報公開された製品に表示されています。  
・抗ウイルス加工は、病気の治療や予防を目的とするものではありません。  
・SIAAの安全性基準に適合しています。

**SIAA**  
for KOHKIN

有機合成抗ウイルス・練込  
化粧板表面層  
JP011245X0001A  
SIAAマークは、抗菌製品技術協議会ガイドラインで品質管理・情報公開された製品に表示されています。



## オリバーメディカルバッカー

抗ウイルス 抗菌 耐アルコール 耐次亜塩素酸

病院や高齢者施設といった院内感染対策に敏感な施設においてテーブルを清潔にお使いいただくために、天板裏面にもSIAA（抗菌製品技術協議会）により抗ウイルス・抗菌効果の認められた機能と、メンテナンス性を考え、耐アルコール・耐次亜塩素酸系ナトリウムといった高い耐薬品性能を備えたメラミン化粧板をご用意しております。

**SIAA**  
ISO 21702  
Anti Virus

製品上の特定ウイルスの数を減少させます  
有機合成抗ウイルス加工剤・緑込  
化粧板表面層  
JPS112455X0006K

SIAAマークはISO 21702法により評価された結果に基づき、抗菌製品技術協議会ガイドラインで品質管理・情報公開された製品に表示されています。

・抗ウイルス加工は、病気の治療や予防を目的とするものではありません。  
・SIAAの安全性基準に適合しています。

**SIAA**  
for KOHKIN

有機合成抗菌剤・緑込  
化粧板表面層  
JPD112455X0001A

SIAAマークは、抗菌製品技術協議会ガイドラインで品質管理・情報公開された製品に表示されています。



## プリント化粧シート

抗菌 耐アルコール 耐次亜塩素酸

オリバースタANDARD色と箱物家具・造作家具の色を合わせていただけるように、同色のプリント化粧シートをご用意しております。

雑菌の繁殖を抑える抗菌性能、耐アルコール・耐次亜塩素酸系ナトリウム仕様になっています。

oliverselect  
03

張材 >>>P746~

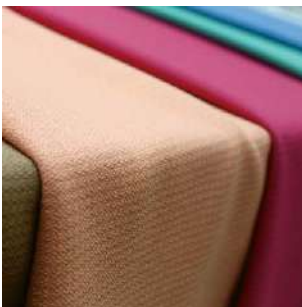

張材は価格別でA～Fランクまでをご用意。その他オリバーがセレクトしたファブリックや本革をはじめ、好きな張材を選択いただけます。インテリア性・安全性・メンテナンス性を考えた張材でお客様のご要望に応える一味違った空間づくりをご提案します。

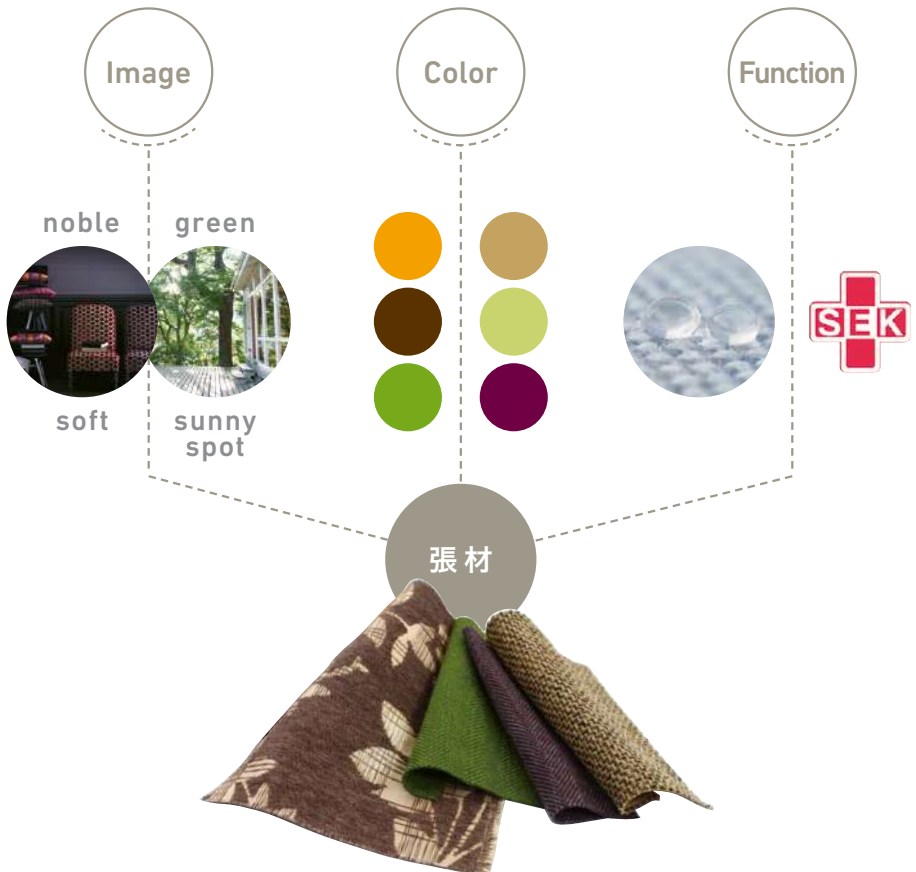

## 機能

防汚	防汚加工により汚れが付きにくく、付着した汚れも落としやすくなっています。
抗菌	抗菌加工により菌の繁殖を抑えます。
撥水	撥水加工により水をはじき、汚れが付着しにくくなっています。
耐アルコール	アルコール系の薬品が付着しても、硬化しにくく、ソフトな風合いを保ちます。
止水	透湿防水性素材で、生地裏側に止水加工を施しています。
難燃	JIS規格難燃テストをクリアした張材です。
防災	防災性能試験をクリアした張材です。
ウォッシュアブル	ご家庭で洗うことができます。
防臭	繊維上の菌の増殖を抑制し、消臭効果があります。
耐次亜塩素酸	次亜塩素酸系ナトリウム高濃度1%の試験に合格しています。(※試験内容参照)
0.02次亜塩素酸	次亜塩素酸系ナトリウム通常推奨濃度0.02%の試験に合格しています。(※試験内容参照)
耐摩耗	摩耗に強い張地です。
抗ウイルス	抗ウイルス機能をもった張地です。
環境	環境にやさしい張材です。

ビニールレザー、ウレタンレザーに対してウイルスに効果のある次亜塩素酸系ナトリウム溶剤に対する色落ちの有無を確認する試験を行っています。(試験内容下記参照)

### 次亜塩素酸系ナトリウム変色試験

- 5cm角の試験品を2つ用意し、次亜塩素酸系ナトリウム溶液濃度0.02%、1%をそれぞれ数滴滴下し、常温で24時間放置。
- その後、次亜塩素酸系ナトリウム溶液を拭き取り、色の変化の有無を確認。  
※この実験で変色が見られなかったものに次亜塩素酸マークを付けています。  
※試験結果は実測値であり保証値ではありません。

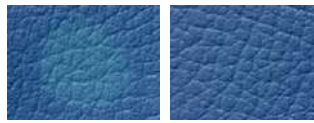

非対応レザー 対応品レザー



### メンテナンス上の注意

次亜塩素酸系ナトリウムは漂白剤と同等の脱色作用があります。次亜塩素酸マークがついているレザーは脱色しにくい顔料を使用しておりますが、拭き残りがあると変色する恐れがあります。メンテナンス後は、必ず水拭きをして次亜塩素酸系ナトリウムを拭き取り、その後からぶきを行うようにしてください。

## 環境にやさしい認証張地

### ●世界トップレベルの安全な繊維製品の証「エコテックス®」

エコテックス®は、世界最高水準の繊維製品の安全性をはじめ、環境や働く人にも配慮した生産体制がとられているかを厳しくチェックする、人と地球に優しい繊維製品の証です。認証内容は世界最高水準の安全レベルをもって、繊維関連の「素材」や「製品」に有害な化学物質が含まれていないことを証明します。

エコテックス®スタンダード100は、350を超える有害化学物質が対象となる厳しい分析試験にクリアした製品だけに与えられる、世界最高水準の安全な繊維製品の証として、100ヶ国以上の取引や消費の際の大切な指標となっています。

OS-11、FF-37、FF-38は、OEKO-TEX認証を受けた素材を使用したファブリックです。

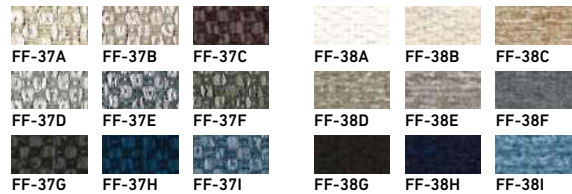
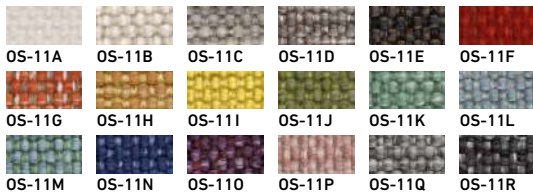

OS-11はアップサイクル素材を使用しているため、100%リサイクル可能です。糸の生産や染色の工程で水を使用しないため、多くの水を節約しています。防汚素材であるのに、通常防汚加工の溶剤に含まれているPFC化合物を含まない環境にやさしい張材です。



FF-37、FF-38はFibre Guardという日常生活での汚れ(ボールペンやコーヒーなど)を水のみで取り除くことができる防汚機能をもった張材です。さらに、製造時に有害な化学物質や仕上げ剤が放出されない環境に配慮した世界基準OEKO-TEXの認証を受けています。

## オリバーセレクト ファブリック



### ●メンテナンス性抜群のアクアクリーン

アクアクリーン加工はテクノロジーにより、室内のほとんどの汚れを水だけで落とすことができます。洗濯機で洗う回数が少ないほど生地は長持ちするため、カバーが外せないタイプのソファや実用的な機能が必要とする環境に最適です。  
※マーカ等、最も頑固な汚れを完全に拭き取るには、洗剤を水に少量加えてください。詳しくはお問い合わせください。

### アクアクリーン加工

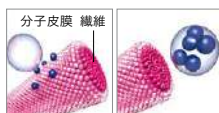

アクアクリーン加工で、繊維全てが分子膜で覆われるため、汚れが繊維に浸透するのを防ぎ、水を加えるだけで汚れが浮き上がります。布で拭き取れば簡単に汚れを取り除けます。



ボールペンなど頑固な汚れも、布を使って水で濡らし、円を描くようにして汚れを優しく拭き取れば、簡単に汚れが落とせます。

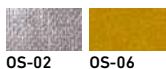

### ●Agora safehome

消毒用アルコール、次亜塩素酸水だけでなく、身近にある漂白剤等で直接生地にスプレーしウイルスや汚れを簡単に拭きとることが可能です。OS-07、OS-08、OS-09はアクリルの原着糸でできているため、漂白剤を使用しても色落ちの心配がありません。

### 褪色の実験



一般の生地 Agoraの生地



## パールトーン 安心・安全「撥水・防汚加工」

### ●高い耐久性、超撥水、防汚性能

パールトーン加工は繊維の一本一本にまで撥水ケミカルを浸透させております。その為、ズボンの摩擦などによる摩耗に強く、長期間撥水効果が持続します。

### ●生地風の合いはそのまま

従来撥水加工が難しかった綿・麻といった天然素材やモケットなども含め、生地由来の風合いや光沢、通気性を保ちながらシミや汚れ縮みから繊維を守ります。

### ●優れたメンテナンス性

汚れが付いてしまっても洗剤などを使わず水で簡単に落とすことができます。

### ●すべてのランク布に後加工できます

EF-40を除くすべてのランク布にオプション対応しています。

椅子1脚よりお受けいたします。

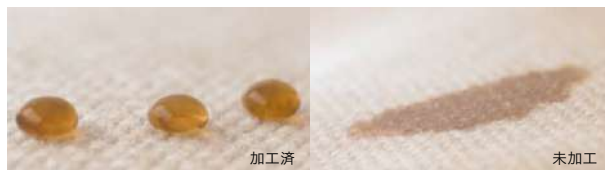

撥水度

パールトーン済



水は撥水効果で水玉になっている。

パールトーン未処理



水を含んで縮んでいる。

試験の結果、パールトーンは撥水度が100%であることはすでに証明済みです。(試験は、JIS-L-1092の繊維製品の防水性試験方法の撥水度試験による。) ※左記試験結果は、京都市染織試験場の試験データによる。

### パールトーン・ハイグレード加工

#### (数々の優れた効果)

- 撥水効果
- 撥油効果
- 防カビ効果
- 抗菌効果
- 耐洗濯効果
- 速乾性効果
- 酸化・変色防止効果
- 縮み伸び防止効果
- 脱臭防臭効果
- 忌避効果
- 毛玉防止効果
- 風合い調整効果
- 深色効果
- 防虫効果

### カビへの抵抗性

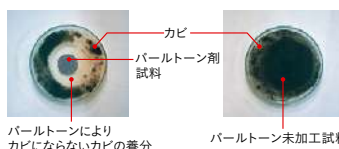

試験の結果、パールトーンのカビ抵抗性は3級であることが証明されました。

## SIAA認証抗菌レザー



抗菌仕様家具  
JP0122455X0005F

SIAAマークはISO22196法により評価された結果に基づき、抗菌製品技術協議会ガイドラインで品質管理・情報公開された製品に表示されています。

※BL-13、BL-14、CL-31、CL-35、CL-36、CL-37はSIAA認証を受けた抗菌レザーです。

### ●SIAA認証を受けた抗菌性能を有するレザー

菌を長時間増やさないようにすることを抗菌といえます。

SIAA (抗菌製品技術協議会)とは、適正で安心できる抗菌加工製品の普及を目的とし、抗菌剤・抗菌加工製品のメーカー、試験機関が集まってできた団体です。

抗菌加工製品に求められる品質や安全性に関するルールを整備し、かつそのルールに適合した製品の安心のシンボルSIAAマーク表示を認めています。次の3つの基準を満たした製品に、SIAAマークが表示されます。

①抗菌加工されていない製品の表面と比較し、細菌の増殖割合が100分の1以下であり、耐久性試験後も抗菌効果が確認されること。

抗菌性は国際標準ISO22196に準じて行われた試験の結果にもとづいて判定されます。

②SIAAが独自に決めた安全性基準を満たしていること。

③抗菌剤の種類、加工部位を明示していること。

SIAAマークは、会員が当協議会ガイドラインへの適合を自己責任において認証する「自己認証を表明するマーク」であり、かつ品質と安全性に関する情報が公開されていることを示す「品質と安全性に関する情報開示マーク」です。

## 防炎レザー

### ●防炎機能をもつ家具用の側地レザー

AL-10は布張家具等完成品側地防炎試験に合格。防炎機能を持つ家具用の側地レザーです。多くの人が集う公共施設、医療介護施設、商業施設、教育施設やおもてなしの集客空間に安全と安心をご提案します。

製品ご利用者様を火災から守る目的で消防庁の指導で使用が推奨されているものであり、(公財)日本防炎協会が認定する防炎性能基準等を有した張地です。



AL-10



## SEKマーク

### ●国際規格の評価基準に合格した安心・安全なマーク

SEKマークとは、一般社団法人繊維評価技術協議会が実施する認証制度(業界自主基準)です。同協議会では、抗菌防臭加工を施した繊維製品の表示用語、評価方法・基準、安全性などに自主基準を設け、基準に合格した商品には「SEKマーク」を表示できるマーク制度を実施しています。



制菌加工を施すことで、繊維上の細菌の増殖を抑制します。



※一般用途：一般家庭でのライフィングケア、ヘルスケア環境の向上を目指します。  
※特定用途：医療機関でのメディカルケア環境の向上を目指します。特定用途の制菌加工は、肺炎桿菌や大腸菌といった人体に有害な細菌への抑制効果に加え、MRSA(メチチリン耐性黄色ブドウ球菌)への抑制効果が認められており、医療・介護分野においても高い安全性を発揮します。

抗ウイルス加工を施すことで、繊維上の特定のウイルスの数を減少させます。



抗ウイルス加工

※抗ウイルス加工は、病気の治療や予防を目的とするものではありません。  
※抗ウイルス性試験は、ウイルス株：ATCC VR-1679(エンペローブ有)を25℃で2時間放置して実施しています。  
※抗ウイルス加工は、ウイルスの動きを抑制するものではありません。

※CL-15は制菌加工、FF-36は制菌加工(一般用途)・抗ウイルス加工を施した素材です。



# LEATHER

※ 柄物には製品イメージを入れています。

## A RANK LEATHER

### AL-04

抗菌 難燃 0.02 次亜塩素酸

W1,370で最安値。抗菌・難燃レザーです。

- ビニールレザー (ポリエステル65%・綿35%裏地)
- 規格 W1,370



### AL-06

抗菌 防汚 耐アルコール  
難燃 耐次亜塩素酸

幅広いカラー展開とコストパフォーマンスが魅力の他機能レザーです。

- ビニールレザー (Wメリヤス裏地)
- 規格 W1,370



### AL-10

防汚 耐アルコール 難燃  
抗菌 耐次亜塩素酸 防炎

木に合う和色でコーディネートに便利。防火認定 REACH対応。

- ビニールレザー (メリヤス裏地)
- 規格 W1,220



完成品側地



## B RANK LEATHER

### BL-08

耐次亜塩素酸

アンティーク調のビニールレザーです。

- ビニールレザー (メリヤス裏地)
- 規格 W1,370



### BL-11

抗菌 耐アルコール  
耐次亜塩素酸

ヘリンボーン風の布調レザーです。モダンな空間に最適です。

- ビニールレザー (メリヤス裏地)
- 規格 W1,220



※ご注文時に、柄の向きをご指定ください。

### BL-12

耐アルコール 耐摩耗 環境

CO<sub>2</sub>の排出量を大幅に抑えた、耐久性とコストパフォーマンスが魅力のソフトレザーです。

- ソフトレザー (メリヤス裏地)
- 規格 W1,370





全てのカラーチップは、反方向に統一して掲載しています。

# LEATHER

## BL-13



- 抗菌
- 耐アルコール
- 難燃
- 耐次亜塩素酸

豊富なカラー展開とすっきりとした織物調が魅力的なレザーです。

- ビニールレザー（メリヤス裏地）
- 規格 W1,220



## BL-14



- 抗菌
- 耐アルコール
- 難燃
- 耐次亜塩素酸

ヴィンテージスタイルにもお勧めのデニム柄レザーです。

- ビニールレザー（ポリエステル65・レーヨン35%裏地）
- 規格 W1,220



## C RANK LEATHER

### CL-15

- 抗菌
- 防汚
- 耐アルコール

コーキンマスターを使用した制菌加工。SEKマークを取得した唯一の表皮材です。

- ビニールレザー（メリヤス裏地）
- 規格 W1,370

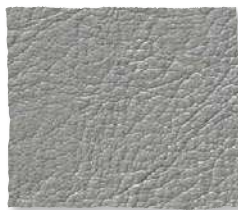

### CL-20

- 耐アルコール
- 防汚
- 耐次亜塩素酸

重なる質感と光沢感を表現した織物調レザーです。

- ビニールレザー（メリヤス裏地）
- 規格 W1,220



### CL-23

- 防汚
- 耐アルコール
- 難燃
- 耐次亜塩素酸

食品衛生法取得、Reach対応で安全安心な高質感のノンフタル酸レザーです。

- ビニールレザー（メリヤス裏地）
- 規格 W1,370

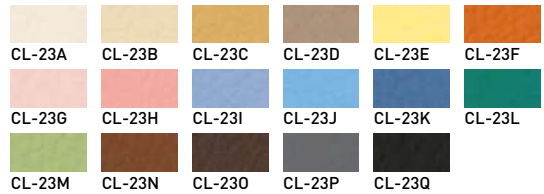
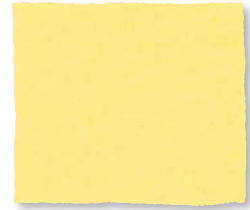

### CL-26

- 耐アルコール
- 防汚
- 耐次亜塩素酸

あらゆるシーンに使いやすい織物調レザー。モダンなカラーで上質な空間を演出します。

- ビニールレザー（メリヤス裏地）
- 規格 W1,240

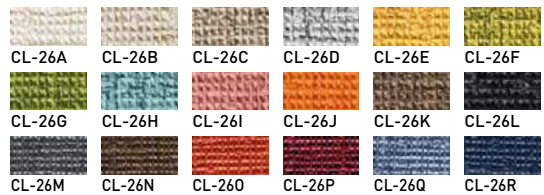

### CL-31



- 抗菌
- 耐アルコール
- 難燃
- 耐次亜塩素酸

スーツ地を思わせるようなヘリンボーン柄の織物調レザーです。

- ビニールレザー（ポリエステル65・レーヨン35%裏地）
- 規格 W1,220



※ご注文時に、柄の向きをご指定ください。

# LEATHER

※ 柄物には製品イメージを入れています。

## C RANK LEATHER

### CL-32

耐アルコール 耐摩擦 環境

CO<sub>2</sub>排出量を大幅に抑えた、なめらかなタッチ感で風合いの高いソフトレザーです。

- ソフトレザー
- 規格 W1,370

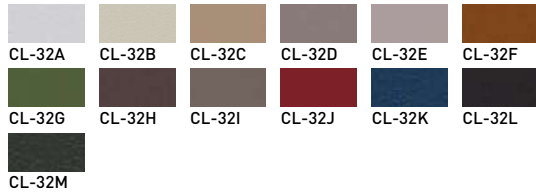

### CL-34

耐アルコール 難燃

耐次亜塩素酸

繊細な質感と和風のカラー展開が特徴的な和風調レザーです。

- ビニルレザー（メリヤス裏地）
- 規格 W1,220

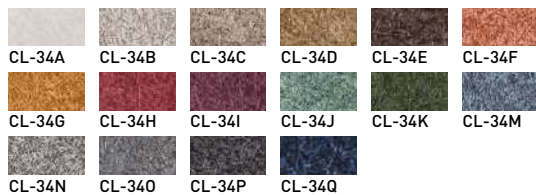

### CL-35



抗菌 耐アルコール 難燃

耐次亜塩素酸

光の陰影で豊かな表情を魅せる葛布の様な織物調レザーです。

- ビニルレザー（メリヤス裏地）
- 規格 W1,220

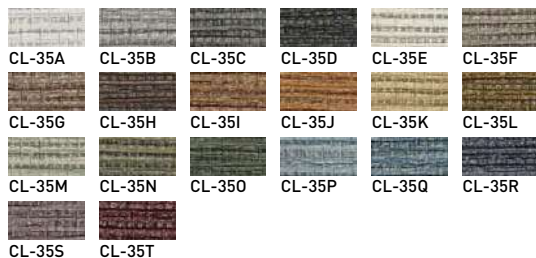

※ご注文時に、柄の向きをご指定ください。

### CL-36



抗菌 耐アルコール 難燃

耐次亜塩素酸

上品な表情の織物調レザー。ニュアンスカラーが魅力です。

- ビニルレザー（メリヤス裏地）
- 規格 W1,220

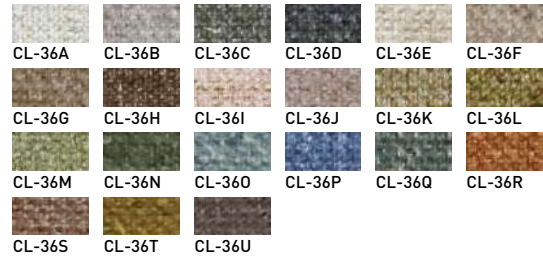

### CL-37



抗菌 耐アルコール 難燃

耐次亜塩素酸

ざっくりとした風合いの織物調レザーです。

- ビニルレザー（メリヤス裏地）
- 規格 W1,220

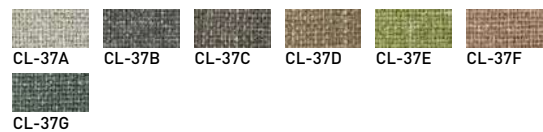

※25%に縮小しています。

### CL-38

NEW

抗菌 耐アルコール 難燃

耐次亜塩素酸 防汚 環境

天然由来成分で構成した多機能ノンフタル酸レザーです。

- ビニルレザー（メリヤス裏地・レーヨン100%）
- 規格 W1,370

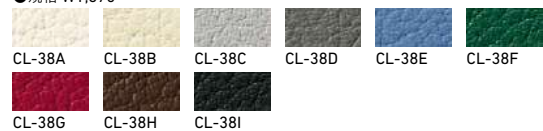

※CL-37につきましては、柄がおわかりいただけるよう、25%に縮小した写真を掲載しています。





全てのカラーチップは、反方向に統一して掲載しています。

# FABRIC

## E RANK LEATHER

### EL-01

耐アルコール 環境

本革のようなリッチな風合いと質感が魅力。CO<sub>2</sub>排出量を大幅に抑え、表面スクラッチ強度も強いレザーです。

- ソフトレザー
- 規格 W1,370



## C RANK FABRIC

### CF-09

ウォッシュابل 0.02 次亜塩素酸

異色に染まる空系をランダムに使用した、深みのある色と風合いをもつエコファブリックです。

- 平織 (ポリエステル100%・再生ポリエステル50%)
- 規格 W1,350

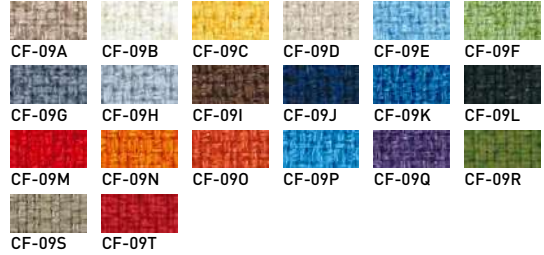

## F RANK LEATHER

### FL-01

難燃

止水機能を持ちながら、空気を通す透湿性タイプ。スエードのような暖かみのある触感です。

- ソフトレザー (裏起毛布)
- 規格 W1,370

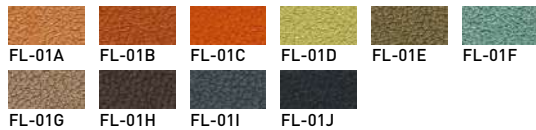

### CF-15

撥水

紺風のエスニックな色合いと風合いが魅力です。

- 平織 (ポリエステル51%、アクリル49%)
- 規格 W1,500

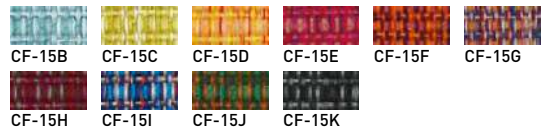

## D RANK FABRIC

### DF-23

難燃

モール糸を使用したボリューム感のある表情が特長です。

- モケット織 (ポリエステル100%)
- 規格 W1,340

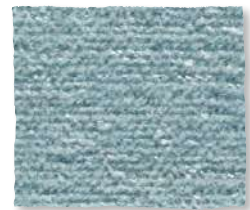

### DF-43

NEW

ウォッシュابل 環境

再生ポリエステルを100%使用し、天然素材のような深みのある表情のファブリックです。

- 平織 (再生ポリエステル100%)
- 規格 W1,370

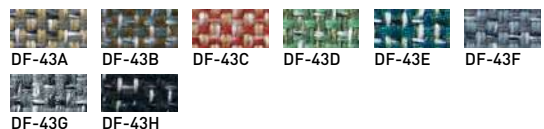



# FABRIC

## E RANK FABRIC

### EF-20

ウォッシュابل 0.02 次亜塩素酸

ツイード調の洗練された個性的な表情で、インテリアに潤いとアクセントをあたえます。

- 平織 (ポリエステル100%)
- 規格 W1,370



### EF-27

美しい発色とウール混のボリューム感で、圧倒的な存在感です。

- 平織 (アクリル70%・ウール30%)
- 規格 W1,220

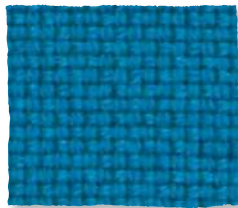
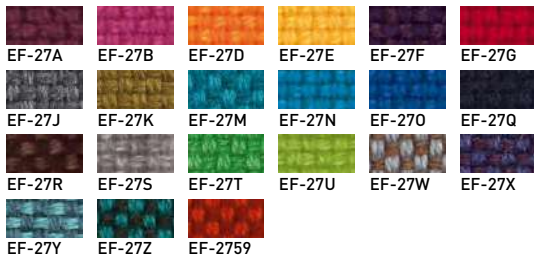

### EF-41

ウォッシュابل 環境

原着糸 (製造時の水使用量が少なく、CO<sub>2</sub>削減を実現)を使用した環境に優しいやわらかなタッチのファブリックです。

- 平織 (原着ポリエステル100%)
- 規格 W1,400



## F RANK FABRIC

### FF-36

抗ウイルス 抗菌 環境

SEKマークを取得した抗菌加工、抗ウイルス加工を施しています。CO<sub>2</sub>削減に配慮した環境にも優しいファブリックです。

- 綾織 (ポリエステル100%)
- 規格 W1,350

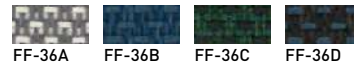

### FF-37

環境 防汚

陰影のあるドット調の織組織で立体感を出したナチュラルモダンな意匠。しみ防止機能をもった環境に優しいファブリックです。

- 平織 (ポリエステル100%)
- 規格 W1,430



FibreGuard Stain Free Technology



### FF-38

環境 防汚

メランジ感とふくらみのある糸を織り込んだウールライクな表情が魅力。しみ防止機能をもった環境に優しいファブリックです。

- 平織 (ポリエステル100%)
- 規格 W1,430

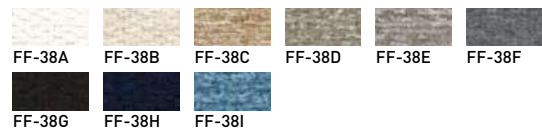

FibreGuard Stain Free Technology





全てのカラーチップは、反方向に統一して掲載しています。

## オリバーセレクト (ランク外)

### OS-06

スエードタッチのアクアクリーン加工ファブリックです。

- パイル織 (ポリエステル50%、アクリル35%、ナイロン15%)
- 規格 W1,400

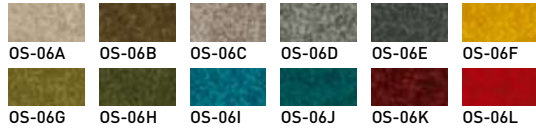
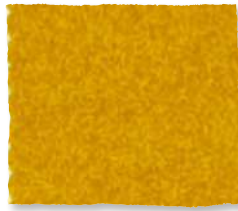

### OS-08

細かな織で豊かな表情を表現しているファブリックです。

- ドビー織 (100% Solution dyed Acrylic)
- 規格 W1,600

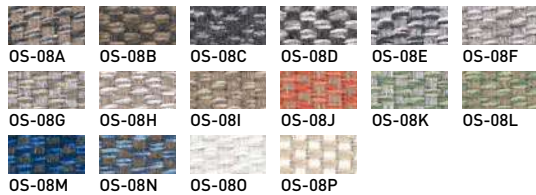

### OS-11

0.02 次亜塩素酸 環境

リサイクル可能な素材を使った、溶剤 (PFC化合物) を含まない環境に優しい防汚ファブリックです。

- 平織 (オレフィン100%)
- 規格 W1,380

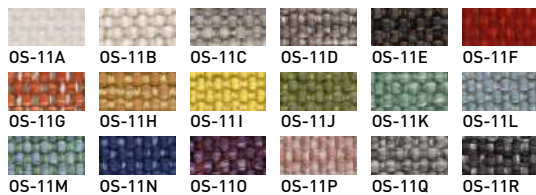

※OS-08は輸入張地につき、納期がかかる場合があります。詳しくはお問い合わせください。

## 本革 (ランク外)



L-HIIA/L-SIID

### 「天然皮革」が持つナチュラルマークについて

オリバーの椅子張り用皮革は、「銀付革」(革の表面がついている革)にこだわっています。銀面を削った革に比べて、傷や肌荒れなどのナチュラルマークがそのまま表面に現れます。



## レギュラー L-RII

安定した品質と使いやすい価格が魅力の本革です。

- 牛革



## L-HII ハイクオリティ

良質な牛革を質感のある絞柄で仕上げました。

- 牛革

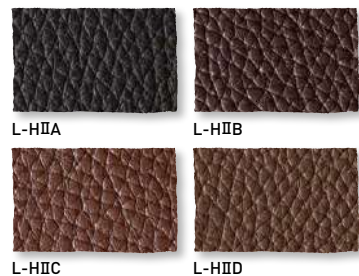

## L-SII スムース

上質な牛革を厳選したなめらかなタッチの最高級スムース革です。

- 牛革

※牛革が持つ本来の絞を生かした仕上げのため、個体差があります。あらかじめご了承ください。



## ATTENTION

### 製品使用上のご注意

家具を安全にご使用いただくために、添付されている取扱説明書・組立説明書をよくお読みのうえ、ご使用ください。

#### 製品購入時の注意事項

購入当初、しばらくの間は換気や通風を十分に行うよう心がけてください。環境基準はクリアしていますが、個人個人の体質により化学物質に過敏に反応する場合があります。室内の換気が十分に行われないと室内の化学物質濃度が高まり、健康に影響を及ぼすことがあります。

#### 温度や湿度の変化による換気の励行

直射日光の当たる場所や冷暖房機器の近くなど、高温、湿気、乾燥の著しい場所での使用は製品の変形やカビの原因となりますのでご注意ください。風通しの良い場所でご使用ください。室内が著しく高温多湿となる場合（温度28℃、相対湿度50%超が目安）には、窓を閉め切らないようにするか、強制換気を行ってください。室内の化学物質濃度が高まり、健康に影響を及ぼすことがあります。

#### 組み立ての際

- 組み立て・設置は、広くて水平な床で行ってください。破損の原因となります。
- 締め付けが弱いと、ぐらつき、ガタつきの原因となります。しっかりと締め付けてください。
- 組み立て式の家具は、製品に同封の組み立て説明書に従って、順序よく、確実に組み立ててから使用してください。

#### 家具全般

- 直射日光やストーブの熱、冷暖房の風などが家具に直接当たらないようにしてください。変形、変色、火災の原因となります。
- 家具の上に立ち上がりたり、乱暴に扱わないでください。ケガや破損の原因となります。
- ボルトやネジが緩んだままで使わないでください。変形・破損の原因となります。定期的に確認し、増し締めを行ってください。
- 改造、分解、定められた用途以外の使用は絶対に行わないでください。ケガや破損の原因となります。
- 家具を移動する場合は複数人で行き、絶対に引きずらないでください。破損、ガタつきの原因となります。
- 椅子の座面やベッドなどのクッション部に長時間ものを置かないでください。ウレタン・表面材の変形や変色の原因となります。
- ベンジン、シンナー、化学雑巾等は使用しないでください。変形、変色、破損の原因となります。
- 床面が畳やフローリングの場合は敷物を敷いたり、家具の底部分にフェルトなどを貼ってください。床面のキズ防止になります。
- 害虫を発見した場合は、直ちに殺虫や防虫処理をしてください。放置すると虫害が拡大する恐れがあります。
- アルコールや次亜塩素酸ナトリウム、界面活性剤などが含有された薬剤を用いて清掃を行っていただく場合は、薬剤の注意書きをよく読み、用法・用量・定められた希釈度を厳守してご使用ください。また、製品の目立たない箇所を試用いただき、問題が発生しないことを確認いただいた上、ご使用ください。
- 薬剤を用いて清掃を行っていただいた後は、必ず水拭きと乾拭きを行っていただき、製品表面に薬剤が付着したままとならないよう注意してください。

#### 無垢材を使用した製品

- 製造工程では予測できなかった変形や割れを生じる場合があります。また、木の調湿具合などにより、多少の変形を生じる場合があります。
- 材（特にアッシュ材）によっては節目やミネラル線（黒い筋）があらわれたり、粗い目が出る場合があります。材の生地を最大限活かした塗装を採用しているため、同じ品番の製品でも多少色合いが異なります。
- 水や油が付着した場合には、すぐに拭き取ってください。水や油などの浸透によって色目の一部変化する場合があります。
- ボールペンなどを強く押しつけると表面に跡がつかます。
- 日焼けや経年変化によって塗装面の変色が生じます。
- 無垢材を使用した製品の室内環境として「室温20～28℃、湿度50～60%」を推奨しています。（特に低湿度や急激な温度変化により、割れや反りを生じる場合があります）
- 国産材やFSC® 認証材を使用した家具は、資源保護の観点から節のある木材も、通常の使用において支障のない範囲で部材として使用しています。また、外観にも配慮し、使用する箇所を決めていますが、背板など大判の木材を使用した箇所や天板の裏、引き出しの中などには節が見られる場合がありますので、あらかじめご了承ください。
- 無垢材は、「赤木」と呼ばれる色の濃い中心部、「白木」と呼ばれる外側の白い部分により、材の濃淡が生じます。
- 無垢材（特にオーク材）は、柾目を横切る「斑」と呼ばれる斑上の柾目や節、シミ等が生じる場合があります。
- 曲木を使用した部材は多少赤味を帯びた色合いとなります。

#### チェア

- 座面に立ったり、背もたれ、肘掛などに座らないでください。転倒の危険があります。
- 連結部分や隙間に手や足を入れないでください。ケガの原因となります。
- 乳幼児チェア以外は乳幼児をひとりて座らせないでください。転倒やケガの原因となります。乳幼児家具をご利用の際は、保護者の方は目を離さないでください。転倒やケガの原因となります。
- 椅子に座ったままの状態を持ち上げたり引きずったりしないでください。破損の原因となります。

- ビニールレザーや合成皮革や衣類やプラスチックなどを長時間接触させると染料が色移りする場合があります。ご注意ください。
- 消耗部品は寿命があり、部品交換が必要な場合があります。可動部などに異常音やガタつきが生じた場合にはご使用を中止してお客様ご相談窓口までご相談ください。
- 椅子の脚端部（脚端、打ち込みキャップなど）はご使用いただく中で磨り減って、床を傷つける場合がございます。必ず、定期的に点検し、早めに交換してください。
- ロビーチェア・ソファの移動の際、連結したままで移動しないでください。ケガや破損の危険があります。
- 回転椅子を火の近くで使用したり、特にガスシリンダーを火の中に入れてください。ガスが爆発するなど、ケガの恐れがあります。
- 回転椅子の場合、椅子以外の用途には使用しないでください。また、キャスターで遊ばないでください。転倒・破損の恐れがあります。
- 回転椅子は必ず1人でご使用ください。複数人での使用はケガ、破損の原因となりますのでご注意ください。
- カウンターチェアを埋め込み固定脚にされる場合はアンカーなどで必ず床固定してください。  
※床面仕上前に固定する場合と床仕上後に固定場合があります。ご注意ください。
- カウンターチェアの場合、中央に正しく座ってください。前後左右に無理な力を掛けないでください。ケガや破損の危険があります。
- 木製ガーデン家具は屋外で使用するとひび割れや褪色が生じます。劣化防止のためには定期的な表面保護材の塗布が必要となります。
- リクライニング機能付椅子、ソファベッド、折りたたみ椅子は操作する際に、手足を挟まないようにご注意ください。また、操作時は、必ず周囲に人がいないことを確認してください。ケガをすることがあります。
- 可動箇所がある場合、手や足を入れないでください。挟む危険があります。

## テーブル

- 組み立ての際は、梱包材等を下に敷き天板表面を傷つけないようご注意ください。
- 天板や棚の上に乗ったり、天板の端に腰かけたり、片手をついて体重を傾けると、転倒したり、ケガや破損の原因となります。
- アジャスターを調整するなどして水平に設置してください。ガタつきは破損、ケガの原因となります。
- 折りたたみ機能付のテーブルは手を挟まないようにご注意ください。
- 天板に熱いポットや湯呑などを直接置くことは避けてください。変色や変形をすることがありますのでご注意ください。
- 天板に傷がつきますのでカッターなどを天板上で直接ご使用になることは避けてください。
- 飲み物などをこぼした場合にはすぐに拭き取ってください。そのまま放置しますと変形したり汚れが落ちにくくなります。
- 濡れた物を長時間放置しないでください。放置しますと変色・変形の原因となります。

## キャビネット

- 地震等で家具が倒れケガをする場合があるので、建物の壁、床、天井等に固定用金具や固定部材でしっかり固定してください。
- 家具の上に物を置くと、落ちてケガをすることがあります。置き方にご確認ください。
- 家具は水平を保つように置いてください。ガタつきのあるまま使っていると、扉の開閉や引き出しの出し入れがスムーズでなかったり、破損やケガの原因となることがあります。
- 高温・多湿の部屋では、空気が滞留しますと、カビやダニが発生しやすくなり、健康を害することがあります。家具の裏側も空気が流れるように壁面から50mm～100mm程度距離を離して設置し、定期的に部屋の換気をしてください。
- 可動部の金具等に手を触れたり、極端な力を加えたりしないでください。
- 引き出しは、いっぱい引き出すと落下しますのでご注意ください。
- 扉や引き出しを同時にいくつも開けたり、引き出したりしないでください。重心が前へ移り転倒することがあります。
- キャスター付の場合は、その上に立ったり、座ったまま激しく動かしたり、押して遊んだりしないでください。倒れてケガをしたり、他の物を壊したりすることがあります。
- ガラス製品の場合、近くでものを投げたり、乱暴な扱いは避けてください。破損し、ケガをすることがあります。
- 電子レンジや炊飯器を置く場合、スライド天板にのせ、引き出して使用するなど、蒸気や熱が直接家具やコンセントに当たらないようにご使用ください。
- 取り外しのできる棚は棚受を確実に取り付けご使用ください。中途半端な取り付けでは、棚板が外れ、物が落ち、破損やケガをすることがあります。
- 上下左右連結が必要な家具は必ず連結してご使用ください。しっかり連結していない場合、転倒や破損の原因になります。
- 丁番や取付金具などのネジ類が緩んでいないか時々点検し、緩み始めたらしっかり締め直してください。緩んだまま使用しますと家具が壊れて、ケガをすることがあります。家具を移動した時も点検し、緩んでいたら締め直してください。
- 新しい家具を使い始める際に接着剤や塗料の影響でアレルギー症状を起こすことがありますので、換気を十分にしてお取り除くようにしてください。特に食べ物や乳幼児の衣料等を収納される場合は、ビニール袋等に包んで保管してください。
- 保護用の板やキャップが付いている場合、必ず取り除いてください。釘やタッカーで固定の場合、釘が残らないようにご注意ください。床面をキズつける原因になります。



## ベッド

- ベッドの上での喫煙はお止めください。火災の恐れがあります。
- ベッドの近くで暖房器具を使用しないでください。火災の恐れがあります。
- 電源コードをベッドで踏まないようにご注意ください。コードの破損、火災の原因になります。
- ベッドの上で飛び跳ねたり、飛び降りたりしないでください。ヘッドボード・フットボードに乗らないでください。いずれもケガや破損をする原因となります。
- ベッドフレームの上には専用マットレスを載せてお使いください。
- 部屋の換気やふとんを干すなど、湿気を帯びないようにご注意ください。湿気によるカビの発生やゆがみなどの原因となります。
- 規定の使用人員以上でのご使用は避けてください。  
(シングル：1名、セミダブル：1名、ダブル：2名)
- 2段ベッドの場合、上から飛び降りないでください。ケガをする恐れがあります。
- 2段ベッドの場合、手すりをつけてください。寝返り等により転落の恐れがあります。
- 2段ベッドの場合、危険判断のできる人でも年齢の低い人が下段を使用するようにしてください。下段の方が落下などの危険が少ないためです。
- 2段ベッドの場合、はしごは用途以外に使用しないでください。落下やケガなどの恐れがあります。
- マットレスは一定期間ごとに表裏、前後とローテーションしてご使用することにより、スプリングやウレタンのへたりを防ぎ、長く良好にご使用いただけます。
- マットレスを長期間ご使用にならない場合は、壁などへ立てかけて保管してください。屋内環境によっては、平置きのままにしておくとカビやダニが発生する恐れがあります。
- 高温・多湿の部屋では、空気が滞留しますと、カビやダニが発生しやすくなり、健康を害することがあります。家具の裏側も空気が流れるように壁面から50mm～100mm程度距離を離して設置し、定期的に部屋の換気をしてください。

## 照明器具・コンセント

- コンセントは規定の容量以上のご使用は絶対に避けてください。
- たこ足配線はしないでください。火災の原因となることがあります。
- 配線部には水や水分がかからないようにご注意ください。感電や火災の原因となります。
- 照明部分に濡れたタオルなどをかけないでください。火災の原因となることがあります。
- コンセントはしっかり差込み、ホコリ等がつかないようにご注意ください。また、コードの部分を持って引っ張らないでください。火災の原因となることがあります。
- 移動の時や長時間使用しない時は必ず電源プラグをコンセントから抜いてください。また、使い始める際には必ず電球などが緩んでいないか確認してからご使用ください。火災や感電の原因となります。
- 照明器具が付いている場合は、カバーをかぶせたり、放熱穴をふさがしないでください。
- 消灯後すぐに器具を触らないでください。やけどの恐れがあります。
- 照明器具の交換の際は必ず電源プラグを抜き、電球など発熱する部分が冷えてから行ってください。

## アウトドア製品

素材の特性をよく理解し、正しく使用・お手入れをすることで、製品を安全に末永く使用いただくことができます。

- 製品表面に水分や汚れが付着すると、カビが発生しやすくなるため、ブラシや乾拭きでこまめに汚れを除去ください。
- スチール素材は、表面にキズが付くと錆が発生しやすくなるため、金属たわしなどは使用せずブラシや乾拭きでこまめに汚れを除去ください。
- 転倒により製品が破損する恐れがあるため、風が強い気候（風速3～5m以上風が吹いてきたと体感する程度から）での屋外使用は避けてください。
- 炎天下で製品を使用すると、樹脂素材が伸びることによる網目の緩みや外れ、木材表面の割れ、製品の褪色の原因になります。直射日光下でご使用の際は、あらかじめご了承ください。
- クッションは防水仕様ではありません。直射日光や雨、湿気を避けてご使用ください。※屋外用クッションをご希望の場合は、別途お問い合わせください。
- クッションの素材特性上、経年変化によるへたりが発生します。
- 屋外用クッションを使用の際は、完全に乾いた状態でご使用ください。水に濡れた状態で使用すると、着座時に水が染み出し衣服を汚したり、カビや素材の劣化の要因となります。また、直射日光や雨ざらしの環境で使用すると、色褪せ・カビ・劣化の原因になります。直射日光下や雨ざらしの環境でご使用の際は、あらかじめご了承ください。
- ロープシリーズは、屋内・屋外に関わらず、使用環境・製品の個体差により、たるみ（伸び）が発生することがあります。これは製品の特性であり、ご使用上問題はありません。
- 強い塩気や油煙、ガスなどに晒される場所や、常に高温多湿であったり温湿度が著しく変化するような場所では短時間に錆・ひび割れ・変形・変色等の製品不具合が発生する場合があります。上記、特殊な使用環境において発生した製品不具合に関しましては、保証期間内であっても保証対象外とさせていただきます。ご了承ください。

取扱説明書は  
こちらからご覧ください。



## 家具のお手入れ方法

末永く家具をご使用いただくために必要な日常のお手入れ、メンテナンス方法をご紹介します。

家具には、木や革、金属などの素材が使われています。素材の特性をよく理解し、正しくお手入れすることでいつでも美しくご愛用いただくことができます。

### 合皮・ビニールレザー・ウレタンレザー張り

日常のお手入れは柔らかい布で乾拭きしてください。化学雑巾は表面が変色・変質する場合がありますので使用しないでください。整髪料、消毒液、ウエットティッシュなどアルコールなどの溶剤により表面が変質・変色する場合がありますのでご注意ください。汚れが目立つ場合は薄めた中性洗剤で拭き取り、水拭きの後乾拭きし、十分に乾燥させてください。濡れタオルなど長時間水分が付着した状態を放置すると表面が変色・変質する場合があります。直射日光や暖房器具など熱源を避けて設置してください。強い光や熱により変形・変質・変色する場合があります。別の塩ビ製品、ABS樹脂、木材塗料面などの異材樹脂製品や本革、ジーンズなどの染料を用いた製品と長時間接触させないでください。色移行や変色する場合があります。



### 布地張り

ほこりがつきやすいので毎日のお手入れが大切です。毛あしの長い柔らかいブラシでブラッシングするか、電気掃除機でほこりを吸い取ってください。汚れ、シミは中性洗剤を布にしみ込ませて軽くたたくようにして取ってください。擦ったりしますと、汚れ、シミが広がる場合がありますのでご注意ください。



### 本革張り

日常のお手入れは柔らかい布で乾拭きしてください。化学雑巾は表面が変色・変質する場合がありますので使用しないでください。汚れが目立つ場合は薄めた中性洗剤で拭き取り、水拭きの後乾拭きし十分に乾燥させ、革専用クリーナーを柔らかい布に付け磨いてください。靴用クリーム、シンナーやベンジンは変質・変色する場合がありますので使用しないでください。本革は天然の組織のため、ご使用につれて自然なシワやたるみが出る場合があります。



### 籐の椅子

日常のお手入れは柔らかい布で乾拭きしてください。使い込むにつれ、表面に毛羽立ちやささくれが起こることがあります。衣服が引っかからないようハサミや爪切りで切り取ってください。



### スチール

普段は柔らかい布で乾拭きしてください。汚れが目立つ場合はお湯で薄めた中性洗剤で軽く拭き取り、その後よく水拭きしてから、柔らかい布で乾拭きしてください。通常は塗装、メッキなどで保護していますが、手垢や汚れ・湿気がついたままにしたり、酸性のものが付着したままにすると変色や錆の原因となりますのでご注意ください。



### テーブル類

日常のお手入れは柔らかい布で乾拭きしてください。化学雑巾は表面が変色・変質する場合がありますので使用しないでください。汚れが目立つ場合は薄めた中性洗剤で拭き取り、水拭きの後乾拭きし十分に乾燥させてください。天然木天板は表面を塗装で保護していますが、筆圧や食器類の底でキズが付くことがありますので下敷きやコースターなどを敷いてご使用ください。高温の調理器具や食器を直置きすると表面が白濁することがあります。シンナーなど溶剤を含む薬品に弱いためご注意ください。汚れた場合は水拭きしてください。表面に凹凸のあるエンボスタイプの天板は微細な汚れが凹部に入り拭き取りにくくなる場合がありますのでご注意ください。



### レジン・ロープ・クッション

定期的に柔らかい布やブラシ等を用いて水や汚れを落としてください。汚れがひどい場合は、薄めた中性洗剤を布に浸み込ませ拭いてください。洗剤を使用した後は、表面に洗剤が残らないよう必ず水拭きし、乾拭きして水分を除去し、乾燥させてからご使用ください。※アルコールや、化学薬品（シンナー・ベンジンなどの溶剤、強い酸・アルカリ性の薬品）は、色落ちや素材を劣化させる恐れがあるため、絶対に使用しないでください。※洗剤や薬品を用いる場合は、目立たない場所で試して問題がないことを確認してからご使用ください。



### チーク材

チーク材本来の風合いを生かした、オイル仕上げをしています。定期的にメンテナンスしていただくことで、天然木の経年変化を楽しむことができます。※家具が濡れた状態で使用すると、色落ちや衣服への色移行に繋がります。必ず乾燥した状態でご使用ください。日々の清掃は乾拭きをお願いします。屋外で使用する場合、木部の色は3ヶ月ほどで変色していきます。定期的にオイルの塗布を行い、よく乾燥させてご使用ください。変色する恐れがありますので、必ず目立たない位置で試してから、塗布してください。定期的に柔らかい布やブラシ等を用いて水や汚れを落としてください。汚れがひどい場合は、薄めた中性洗剤を布に浸み込ませ拭いてください。洗剤を使用した後は、表面に洗剤が残らないよう必ず水拭きし、乾拭きして水分を除去し、乾燥させてからご使用ください。※化学雑巾やアルコール、化学薬品（シンナー・ベンジンなどの溶剤、強い酸・アルカリ性の薬品）は、色落ちや衣服への色移行、素材を劣化させる原因になるため、絶対に使用しないでください。※洗剤や薬品を用いる場合は、目立たない場所で試して問題がないことを確認してからご使用ください。長くご使用いただくと木肌が出てきますので、サンドペーパーなどで表面を削ったのち、表面保護剤を塗布していただく必要があります。



## カタログ掲載内容について

### カタログ記載の価格表示について

本カタログでは全て税抜価格を表記しています。消費税を別途承ります。

### 掲載製品について

本カタログ掲載の製品は2023年1月現在のものです。物価の変動、品質の改善等により価格・寸法・仕様・カラー等は予告なく変更させていただく場合があります。また、ブランドタグ、その他表示シールについても、予告なく変更や、カタログ掲載内容と異なる場合があります。ご了承ください。

※最新情報はwebサイトをご確認ください。

### 製品詳細

スペースの都合により、一部製品の詳しい説明を省略している場合があります。詳細は担当者までお問い合わせください。

### 寸法誤差について

表示寸法は製造ロットや張材の厚みなどにより、若干の誤差が生じることがあります。ご了承ください。

### 印刷の色調

製品の色彩は印刷上現品と誤差を生じることがあります。ご了承ください。

### 納期

輸入品や受注生産品など、納期がかかる場合があります。ご用意の場合は担当者までお問い合わせください。

## 著作権・商標について

本カタログに掲載されている情報(写真、文書、イラスト、動画、ロゴなど)に関する著作権およびその他の権利は、特別に明記のない限り、当社または当社が使用を認めた権利者に帰属しています。権利者の許可なく、これらの著作物の全部または一部の複製、転用、販売等の二次利用を行うことは、法律で禁止されています。

## 製品の安全性と保証期間

### 製品の保証期間について

当社製品は、JIS規格基準及びさらに厳しい自社品質基準に沿った安全な製品づくりを基本としております。取扱説明書に従った正しい使用状態の場合に限り、1年間の保証期間を設定しています。

※ガーデン等の屋外で使用する製品につきましては、保証期間が対象外となる場合がありますのでご了承ください。

## 諸経費についてのお願い

### 製品の配送費について

配送費および搬入諸経費につきましては、別途申し受けます。詳細は担当者までお問い合わせください。

### 製品の搬入について

製品の搬入は、建物内での搬入条件が異なりますので、建物内の養生も含めて有料で行わせていただきます。

### 組み立て・施工について

部材を搬入し、現場組み立てを行うものおよび建物への固定を含む施工を行うものについては、納入場所により諸費用が異なりますので、別途お見積もりいたします。

### 製品の据え付けについて

重量物や大型製品を屋内・屋外の指定場所に据え付ける場合、納入場所により諸経費が著しく異なりますので、別途お見積もりいたします。

### 不要家具や不要梱包材の引き取りについて

不要になった家具や梱包材等のお引き取りをご希望の場合は、費用がかかりますので有料でお引き受けいたします。

### 休日・時間外の割り増し料金について

「休日」「時間外」の配送・搬入・組み立て・施工・据え付け・引き取りは要員確保のため割増料金で行わせていただきます。

### 発注後のキャンセルについて

お客様のご都合による発注後のキャンセルにつきましては制作実費をご請求させていただきます。ご了承ください。

※より良い製品をお届けできるよう細心の注意を払って検査をしておりますが、木や革などの天然素材が使用されている製品は、材質が均一でないため、仕上がりや耐久性にばらつきが生じます。その際は通常の保証をいたしかねる場合もありますので、ご了承ください。

# COMPANY PROFILE

新しい時代にふさわしい空間づくりに向けて、  
オリバーは人と家具と環境を結ぶ企業活動に努めています。

社 名 株式会社オリバー  
代 表 者 代表取締役社長 大川和昌  
創 業 1967年8月  
資 本 金 49億2,500万円  
主 な 事 業 総合インテリア製造・販売  
事 業 所 本社(東京・岡崎)、工場(豊橋)、営業部(2営業部)、  
支店(30支店)、営業所(72営業所)、出張所(3出張所)  
関 連 会 社 ミクスネットワーク株式会社



撮影スタジオ

ミクスネットワーク株式会社

岡崎本社ショールームビル



オリバー豊橋工場は、品質と環境に関する  
2つの国際規格の認証を取得しています。

品質管理マネジメントシステム規格  
ISO 9001 認証取得

環境マネジメントシステム規格  
ISO 14001 認証取得

オリバーはCOC認証を  
取得しています。

Forest Stewardship Council®  
(森林管理協議会)  
オリバーのFSC認証番号  
SGSHK-COC-002829

## 株式会社オリバー

### 岡崎本社

〒444-2137 愛知県岡崎市藪田1-1-12

### 東京本社 東京日本橋オフィス

〒103-0022 東京都中央区日本橋室町1-7-1 スルガビル9F

### 東京本社 東京西葛西オフィス

〒134-0088 東京都江戸川区西葛西6-27-19

<https://www.oliverinc.co.jp>

### ● 関西商環境支店

関西チェーンストア営業1課

### ● 関西ロジング支店

### ● 関西支店

関西医療福祉営業1課

大阪営業1課

金沢営業所

京都営業所

神戸営業所

### ● 中四国支店

広島営業所

高松営業所

### ● 福岡支店

福岡商環境営業1課

鹿児島営業所

沖縄営業所

### 東京本社

岡崎本社

豊橋工場

### ● 札幌支店

### ● 仙台支店

青森出張所

盛岡出張所

### ● 北関東支店

つくば出張所

さいたま営業1課

長野営業所

新潟営業所

### ● ロジング第1支店

### ● チェーンストア支店

### ● 東京医療福祉支店

### ● PD支店

### ● 商環境支店

### ● 東京第1支店

### ● 東京第2支店

### ● 名古屋支店

本店営業1課

静岡営業所

名古屋医療福祉営業1課

### ● 名古屋商環境支店



# ■SHOWROOM & OFFICE



## OKAZAKI

岡崎本社ショールーム 五感に響く体感型オフィス

〒444-2137 愛知県岡崎市数田1-1-12

様々な施設家具を揃えた当社最大のショールーム

医療施設や宿泊施設、商業施設など、各フロアで専門性の高い製品を展示。豊富なアイテムや素材に実際に触れながらイメージを膨らませていただけます。また、6・7階のオフィスも体感型オフィスとして、最新のワークプレイスを見学いただけます。



## TOKYO / NIHONBASHI

東京 日本橋 五感に響く体感型オフィス

〒103-0022 東京都中央区日本橋室町1-7-1 スルガビル9F

人×自然×テクノロジーの架け橋となるこれからのオフィス

環境へ配慮した素材の利用、デジタルテックの活用で働く人々のポテンシャルを最大限に引き出す最新のオフィスをご覧ください。

## 7F OFFICE & MUSEUM

体感型オフィスと当社の著名な納入実績を紹介する展示フロアです。



## 6F OFFICE

体感型オフィスとして、最新のワークプレイスをご覧ください。



## 5F HEALTHCARE

医療・高齢者施設用家具を中心に専門性の高い家具を展示しています。



## 4F CONTRACT

宿泊施設用家具と、商業・レジャー・飲食関係の家具を展示しています。



## 3F PLACE 2.5

+humanityを掲げるオフィスブランド“PLACE 2.5”として、自分らしく働くことができるホスピタリティ溢れるオフィス家具を展示しています。



## 2F CLASSIC FURNITURE COLLECTION

世界の名作家具のコレクションを展示しています。



## 1F Creare & MUSEUM

デザイナーズコレクションCreareの製品と、オリバーが取り組む事業内容を幅広く紹介しています。



## TOKYO / NISHIKASAI

東京 西葛西 五感に響く体感型オフィス

〒134-0088 東京都江戸川区西葛西6-27-19

上質なインテリアと ICT を融合したスタイルの体感型オフィス

各フロアで、様々な働き方やテーマのもとに、時代の変化に対応する最新のオフィススタイルをご覧ください。



## SAPPORO 札幌 五感に響く体感型オフィス

〒060-0061 北海道札幌市中央区南1条西7-16-2 岩倉ビル3F



## SENDAI 仙台 五感に響く体感型オフィス

〒980-0811 宮城県仙台市青葉区一番町2-7-17 朝日生命仙台一番町ビル1F



## SAITAMA さいたま 五感に響く体感型オフィス

〒330-0846 埼玉県さいたま市大宮区大門町3-42-5 太陽生命大宮ビル7F



## NAGOYA 名古屋 五感に響く体感型オフィス

〒460-0003 愛知県名古屋市中区錦1-10-9 BFS伏見ビル9F



## OSAKA 大阪 五感に響く体感型オフィス

〒541-0042 大阪府大阪市中央区今橋4-3-18 HK今橋ビル1

### オフィスで自由に、自分らしく働く

当社のホテルやレストランのノウハウを生かし、テレワークが増加する時代に対応するコミュニケーションに特化した最新のオフィスをご覧いただけます。

### VRショールーム

オリバーショールームをバーチャルで体験。遠く離れていても、製品を拡大表示したり、詳細情報を見たり、様々な角度からショールームをご覧いただくことができます。ぜひ体験しにいらしてください。

<https://www.oliverinc.co.jp/service/vr/>



## FUKUOKA 福岡 五感に響く体感型オフィス

〒812-0018 福岡県福岡市博多区住吉4-3-2 博多エイトビル1F

### ショールーム見学

予約制となっております。

見学をご希望の方は右記より申し込みをお願いします。

<https://www.oliverinc.co.jp/support/contact/reservation/>





# MARK LIST

表示マークについて 製品特徴を以下のマークで表示しています。

## コンパクト設計



ロビーチェアの奥行寸法をダウンサイズし、その上で快適な座り心地感を追求した設計を実施。限られた空間を有効活用し、患者さまにも医療スタッフにもやさしい製品であることを示します。

## 防災対応



防災グッズを収納できる家具や、救護活動に活用できるベンチなど、患者さまや高齢者の方々の安全を確保するための製品であることを示します。

## 院内感染対策



カーテンやチェアの張地、家具の化粧板はメディカル仕様として、抗菌や制菌、脱臭・消臭処理を施すなど、衛生的な院内の環境改善のための製品であることを示します。

新製品	<b>NEW</b> 新製品	本カタログに新しく掲載された製品です。
機能	積み重ね可能脚数	製品の積み重ね可能な案内です。マークの中に表示されている数値は、その積み重ね本数を表しています。
	組み立て	分解した状態で梱包、配送されるため、簡単な組み立てが必要な製品です。
	ジョイント可能	製品と製品がジョイント可能であること案内です。
	部品交換	部品を容易に交換することが可能で、製品のロングライフ化を図っています。
	カバーリング	張地は取り外してクリーニングすることが出来ます。
	再生樹脂	シートの子材に再生ポリプロピレンの樹脂を採用した製品です。
	フェザークッション	座に羽毛クッションを採用しています。やさしく包み込むような上質の掛け心地です。
	布張専用 布張専用	布張専用の製品です。ビニールレザーはご使用いただけません。
	フラップ	省スペースで収納可能な天板はね上げ式テーブルです。
	上下昇降	上下昇降可能なテーブルです。
	ポケットコイルスプリング	弾力性に富んだポケットコイルスプリングを使用しています。
	布パネ材	弾力性のあるダイメトロールやウェービングなどの布パネ材を使用しています。
	モールドウレタン	コールドキュアやチップモールドといったモールドウレタンを使用しています。コールドキュアは表面にできるスキン層によって、高い反発弾性と耐久性が得られます。
	Sパネ	Sパネを使用しています。
	V-CAT	酸化チタンが光触媒として使われ、太陽の光や可視光のエネルギーを使って種々の有機物や臭いを分解します。
	落下衝撃テストマーク	自社設計基準及び独自の安全基準である落下衝撃試験を合格した製品であることを示します。「チェア」カテゴリ内、ウッド製品に適用。
繰り返し耐久テストマーク	自社設計基準及び安全基準である繰り返し耐久試験を合格した製品であることを示します。「チェア・和家具」カテゴリ内、ウッド・チェア製品に適用。	
肘部静的荷重テストマーク	自社設計基準及び安全基準である肘部静的荷重試験を合格した製品であることを示します。「チェア」カテゴリ内、医療・高齢者施設向け製品に適用。	

機能	FSC® 認証製品	木材・木材製品が、環境・社会・経済の全ての側面に配慮したFSC®の厳しい基準に従い、適切に管理された森林から出されたものであることを示します。
	木づかいサイクルマーク	林野庁が取り組む国産木材の利用促進活動、「木づかい運動」における登録製品であることを示します。
	グリーン購入法適合製品	グリーン購入法に適合した製品であることを示します。※品番を緑色で表示(例: ●S・SF-139・D2・AC)
	SIAA Anti Virus	SIAAの安全性基準に適合した抗ウイルス性能を持つ製品です。
注意	SIAA for KOHKIN	SIAAの安全性基準に適合した抗菌性能を持つ製品です。
	梱包入数	梱包されている製品の数量の案内です。梱包入数単位割れ出荷につきましては、別途、送料および再梱包料が必要となります。
	通電試験マーク	納入現場にて電気用品を取付けた後、通電試験を実施する必要があります。詳しくはお問い合わせください。
デリバリー	電気工事マーク	電気用品付きの製品は、感電の恐れがある導電体(スチール等の素材)のため、電気工事士による取付工事が義務付けられています。詳しくはお問い合わせください。
	納期確認マーク	納期に若干の日数を要する場合がございますので、発注に際し納期をご確認ください。
	受注生産品マーク	ご発注数量の下限、納期のお断りをする場合がございますので、ご確認ください。
	要在庫確認商品	製品の在庫に限りがございます。発注の際には、在庫をご確認の上、ご発注ください。
参照	重量物マーク	重量物製品であるため、専用便での配送となることを示します。
	専門カタログ	別冊カタログに詳しい説明がありますので、ご参照ください。
	ルックマーク	マーク横のページ数をご確認ください。製品の特徴、詳しい仕様、製品のバリエーション等が明記されています。

## C・S

C・SF-F668 ..... 437

## K・C

K・CB-OWL21-BK1-4040  
..... 419

K・CB-OWL23-BK1-4040  
..... 419

## K・K

K・KJ-400 ..... 287

## K・O

K・OA-NIT-L500PR-W  
..... 287

K・OA-RP-20-W ..... 289

K・OH-1008 ..... 222

K・OH-276 ..... 222

K・OJ-100 ..... 205

K・OJ-410-TV ..... 289

K・OJ-502 ..... 239

K・OJ-77C ..... 223

K・OJ-C-110 ..... 223

K・OJ-C-111 ..... 223

K・OJ-C-66 ..... 223

K・OJ-C-71 ..... 223

K・OJ-C-72 ..... 223

K・OJ-NTH-10S ..... 289

K・OJ-PS-4B-S ..... 289

K・OJ-PS4-N901-S ..... 289

K・OW-016 ..... 223

K・OW-1318 ..... 223

K・OW-1319 ..... 223

K・OW-FA-SB-3 ..... 289

K・OW-FA-SB-D1 ..... 289

## S・B

S・BF-360 ..... 354

S・BK-014 ..... 203

S・BK-015 ..... 203

S・BK-200 ..... 202

S・BK-200M ..... 202

S・BK-202A ..... 202

S・BK-BAF ..... 203

S・BK-TS-FIT ..... 203

S・BK-TS-H1 ..... 203

S・BN-120 ..... 354

S・BN-122A ..... 354

S・BS-70 ..... 354

## S・C

S・CB-001 ..... 467

S・CG-310 ..... 469

S・CG-312 ..... 469

S・CG-313 ..... 469

S・CG-314 ..... 469

S・CG-316 ..... 469

S・CG-326 ..... 469

S・CM-006 ..... 291

S・CM-23 ..... 349

S・CM-304 ..... 350

S・CM-305 ..... 350

S・CM-413 ..... 351

S・CM-414 ..... 351

S・CM-420 ..... 351

S・CM-430 ..... 350

S・CM-431 ..... 350

S・CM-686D ..... 169

S・CM-A271A ..... 350

S・CM-F715 ..... 327

S・CN-1000 ..... 219, 349

S・CN-1000・H ..... 333

S・CN-18 ..... 221

S・CN-1800 ..... 349

S・CN-18LR ..... 276

S・CN-22A ..... 276

S・CN-2A ..... 220

S・CN-70 ..... 219, 330, 348

S・CN-71 ..... 219, 348

S・CN-73 ..... 348

S・CN-74 ..... 348

S・CN-B395 ..... 221

S・CN-B395A ..... 276

S・CN-B396 ..... 221

S・CN-G764 ..... 221

S・CN-G765 ..... 221

S・CN-G766 ..... 221

S・CS-3880 ..... 181

S・CS-3881 ..... 181

S・CS-3887 ..... 181

S・CS-A011 ..... 201

S・CS-A183 ..... 357

S・CS-F664 ..... 357

S・CS-F684 ..... 357

S・CU-201 ..... 438

S・CU-A163 ..... 185

S・CU-E591 ..... 471

S・CU-E593 ..... 185

S・CU-E596 ..... 185

S・CU-E597 ..... 471

S・CU-E600 ..... 185

S・CU-F717 ..... 471

S・CW-02A ..... 414

S・CW-106A ..... 407

S・CW-107A ..... 407

S・CW-110A ..... 461

S・CW-162B ..... 306, 402

S・CW-2203 ..... 409

S・CW-2210A ..... 403

S・CW-344 ..... 291, 335

S・CW-346C ..... 458

S・CW-3482 ..... 396

S・CW-3483A ..... 397

S・CW-363 ..... 461

S・CW-3880C ..... 306, 404

S・CW-438 ..... 305, 408

S・CW-4661 ..... 405

S・CW-520D

..... 307, 401, 473

S・CW-539 ..... 415

S・CW-572 ..... 415

S・CW-5993 ..... 406

S・CW-611 ..... 291

S・CW-652 ..... 409

S・CW-662 ..... 200

S・CW-720 ..... 401

S・CW-831D・HK ..... 416

S・CW-833D・HK ..... 417

S・CW-A018 ..... 400

S・CW-A019A ..... 409

S・CW-A020B ..... 410

S・CW-A021B ..... 410, 473

S・CW-A048 ..... 398

S・CW-E567 ..... 290

S・CW-F651 ..... 461

S・CW-F671 ..... 461

S・CW-F674 ..... 183

S・CW-F680  
..... 183, 306, 461

S・CW-F683 ..... 305

S・CW-F684 ..... 183

S・CW-F747 ..... 305, 386

S・CZ-501A ..... 465

S・CZ-E576 ..... 465

## S・K

S・KC-900A ..... 464, 473

S・KJ-0042 ..... 272

S・KJ-059 ..... 464

S・KJ-061 ..... 283

S・KJ-062・A ..... 285

S・KJ-064 ..... 284

S・KJ-3610 ..... 288

S・KJ-3700 ..... 288

S・KJ-A013 ..... 219

S・KJ-A014 ..... 219

S・KJ-A022 ..... 289

S・KJ-A041 ..... 284

S・KJ-B002 ..... 256

S・KJ-B300 ..... 258

S・KJ-B301 ..... 260

S・KJ-B302 ..... 266

S・KJ-B303 ..... 266

S・KJ-B304 ..... 266

S・KJ-B305 ..... 267

S・KJ-B306 ..... 261

S・KJ-B307 ..... 268

S・KJ-B308 ..... 268

S・KJ-B309 ..... 263

S・KJ-B382 ..... 240

S・KJ-B383 ..... 240

S・KJ-B390 ..... 272

S・KJ-B391 ..... 272

S・KJ-B392 ..... 272

S・KJ-C478 ..... 271

S・KJ-D002 ..... 256

S・KJ-D545 ..... 262

S・KJ-D546 ..... 263

S・KJ-D547 ..... 263

S・KJ-D548 ..... 264



S•KK-310B.....	338	S•LS-0090.....	216	S•OA-203		S•OE-03.....	83,485
S•KK-E555.....	353	S•LS-1500.....	218	... 65,66,90,98,111,418		S•OG-8604.....	482
S•KK-F747.....	391	S•LS-1501.....	218	S•OA-204.....	418	S•OG-8605.....	482
S•KL-059.....	464	S•LS-1502.....	218	S•OA-300.....	288	S•OG-960.....	482
S•KL-480000.....	336	S•LS-1695.....	214,216	S•OA-B339.....	346	S•OG-980.....	482
S•KL-B407.....	337	S•LS-1710.....	443	S•OA-B363B... 332,344		S•OH-180.....	222
S•KL-B408.....	337	S•LS-1800B.....	444	S•OA-B380.....	119	S•OH-185.....	484
S•KL-B428.....	322	S•LS-1810A.....	445	S•OA-B402.....	204	S•OH-185A.....	484
S•KL-B429.....	322	S•LS-1903.....	447	S•OA-B403A.....	204	S•OH-B378.....	222
S•KL-E03245B3.....	335	S•LS-520.....	275	S•OA-D534.....		S•OH-B379.....	222
S•KL-E03361J9.....	335	S•LS-78.....	328	115,122,123,124,126,129,131		S•OI-209.....	336
S•KL-E03365J9.....	335	S•LS-A023.....	442	S•OA-E553A.....	213	S•OI-212.....	336
S•KL-E03371J9.....	335	S•LS-A044.....	137	S•OA-E628.....	458	S•OI-218.....	336
S•KL-E07240A5.....	335	S•LS-A047.....	139	S•OA-F704.....	171	S•OJ-0070.....	272
S•KL-TF0031.....	336	S•LS-A279		S•OA-G751.....	204	S•OJ-0080.....	272
S•KL-TF0231.....	336	..... 307,446,448		S•OC-010.....	195	S•OJ-200.....	482
S•KL-TF0331.....	336	S•LS-A281.....	448	S•OC-020.....	195	S•OJ-300.....	288
S•KL-TF0361.....	336	S•LS-B317.....	332	S•OC-02A		S•OJ-980.....	205
S•KL-TF0631.....	336	S•LS-B321A.....	341	..... 333,415,481		S•OK-B426.....	478
S•KL-TF0731.....	336	S•LS-B331.....	332	S•OC-1500.....	215,216	S•OK-B427.....	478
S•KL-TF1231.....	336	S•LS-B333.....	346	S•OC-201.....	481	S•OL-B345.....	341,342
S•KV-011A.....	330	S•LS-B373.....	342	S•OC-230.....	333,481	S•OL-B435.....	478
S•KV-2000.....	329	S•LS-B397.....	342	S•OC-30.....	333	S•OO-12.....	480
S•KV-280.....	330	S•LS-C488.....	345	S•OC-300.....	190	S•OO-380.....	480
S•KV-F715.....	326	S•LS-E553A.....	213	S•OC-300•L.....	195	S•OO-383.....	480
S•KX-100.....	484	S•LS-E609.....	344	S•OC-300•OF.....	192	S•OO-384.....	480
S•KX-350.....	468	S•LS-G754.....	307	S•OC-330.....	199	S•OO-410A.....	418
S•KX-554.....	323	S•LW-16.....	307,453	S•OC-340.....	199	S•OO-4500.....	480
S•KX-555.....	323	S•LW-17.....	453	S•OC-360.....	200	S•OO-618.....	480
S•KX-902.....	462	S•LW-18.....	453	S•OC-400.....	204	S•OR-125.....	468
S•KX-904.....	459	S•LW-19A.....	453	S•OC-400•EV.....	194	S•OS-520.....	275
S•KX-F748.....	391	S•LW-20A.....	453	S•OC-401.....	204	S•OS-800.....	483
S•KX-KL.....	353	S•LW-20A•AJ.....	453	S•OC-402.....	194	S•OS-A119.....	483
S•KZ-0102.....	238	S•LW-B416.....	453	S•OC-540.....	333,481	S•OS-A120.....	483
S•KZ-0105.....	319	S•LW-F747.....	307,390	S•OC-600.....	333	S•OS-B345.....	341,342
S•KZ-0106.....	320			S•OC-66.....	200	S•OS-B347.....	332,341
S•KZ-0107.....	321	<b>S•O</b>		S•OC-9.....	199	S•OS-B347A.....	342
S•KZ-103.....	318	S•OA-101.....	419	S•OC-A032.....	197	S•OS-F715.....	327
		S•OA-103		S•OC-C490.....	197	S•OW-030.....	350
		..... 215,216,218		S•OC-E558.....	196	S•OW-060.....	243
<b>S•L</b>		S•OA-104.....	274	S•OD-3135.....	223	S•OW-061.....	243
S•LA-800.....	483	S•OA-1680.....	217	S•OD-3137A.....	480	S•OW-286541.....	336
S•LA-B428.....	322	S•OA-1680A		S•OD-3137B.....	480	S•OW-630.....	350
S•LB-01.....	173	..... 215,216,218		S•OD-5.....	480	S•OW-D496•WH... 218	
S•LB-50.....	183,357	S•OA-202C.....	75	S•OD-503.....	480	S•OZ-700A.....	482
S•LB-51.....	357						

S•OZ-766A	482	S•SB-510	106	S•SF-325	140	S•SJ-500	229
S•OZ-781	482	S•SB-522B	109	S•SF-385	177	S•SJ-501	229
S•OZ-784	482	S•SB-522B•K	108	S•SF-396	201	S•SJ-700	228,229,233
S•OZ-FS206K55M	476	S•SB-543A	98	S•SF-3968C	431	S•SJ-700RTV•B•L	229
S•OZ-RCTL1C81V	476	S•SB-555A	66	S•SF-401	433	S•SJ-700RTV•B•R	229
S•OZ-SK503M42E	476	S•SB-6481B	123	S•SF-44	180	S•SJ-724	228,233
S•OZ-VR005C17E	476	S•SB-6490B	122	S•SF-490	331	S•SJ-800	229
		S•SB-661	132	S•SF-493	179	S•SJ-900	228
<b>S•P</b>		S•SB-661A	132	S•SF-501	423	S•SJ-A033	235
S•PKL-07	334	S•SB-69	181	S•SF-502	104	S•SJ-A034	234
		S•SB-798B	126	S•SF-503	168	S•SJ-A035A	232
<b>S•S</b>		S•SB-799C	124	S•SF-606	178	S•SJ-G6-LA-LG	229
S•SA-143	301	S•SB-802	135	S•SF-6500A	172	S•SJ-MU-13-1	229
S•SA-144	301	S•SB-880B	130	S•SF-66A	178,430	S•SJ-PS-5A	229
S•SA-168	352	S•SB-A008A	94	S•SF-676B	425	S•SK-2005	161
S•SA-3967B	303	S•SB-A010	138	S•SF-6820	432	S•SK-2006	161
S•SA-3970	302	S•SB-A027	110	S•SF-6900	434	S•SK-2007	161
S•SA-90B	294	S•SB-A042	136	S•SF-70A	422	S•SK-3005	293
S•SA-91B	294	S•SB-A045	139	S•SF-745A	427	S•SK-31	160
S•SA-92A	296	S•SB-A137	146	S•SF-79	426	S•SK-63	161
S•SA-95	298	S•SB-B376	142	S•SF-8003A	202	S•SK-65	159,473
S•SA-A049	300	S•SB-B380	118	S•SF-8003B	202	S•SM-102A	167
S•SB-101	134	S•SB-D500	114	S•SF-895	432	S•SM-104	166
S•SB-106	80	S•SF-02A	412	S•SF-8960	473	S•SM-106	167
S•SB-119	82,84	S•SF-108	176	S•SF-896A	424	S•SM-107	158
S•SB-119A	84	S•SF-113A	68,69	S•SF-972	180	S•SM-129	164
S•SB-119•S3HH	89	S•SF-114A	68,69	S•SF-972S	180	S•SM-151	154
S•SB-120B	78	S•SF-1151A	428	S•SF-B410	394	S•SM-155	112
S•SB-123A	174	S•SF-1160	420	S•SF-B420	436	S•SM-179•P	157
S•SB-124	198	S•SF-125A	428	S•SF-F658	437	S•SM-179•W	152
S•SB-125A	100	S•SF-130	437	S•SF-F704	170,357	S•SM-18	153
S•SB-128	83	S•SF-132A	439	S•SF-F715	327	S•SM-72	156
S•SB-128A	82	S•SF-132A•CARE	439	S•SF-F748	388	S•SM-74A	165
S•SB-143B	128	S•SF-134	159	S•SF-KCAR	239	S•SM-75	198
S•SB-145B	74	S•SF-1430A	201	S•SH-140A	236	S•SM-80	148
S•SB-148	108,335	S•SF-151A	173	S•SH-141A	236	S•SM-A145	167
S•SB-17	90,92,97	S•SF-170A	331	S•SH-143	236	S•SM-F686	166
S•SB-181	86	S•SF-1820A	429	S•SH-18	236	S•SM-F706	162
S•SB-181A•S3AM•AED		S•SF-2382A	303	S•SH-201	237	S•SM-F707	162
	88	S•SF-246	111	S•SJ-002	229	S•SQ-532	292
S•SB-19	76	S•SF-28A	435	S•SJ-003	229	S•SQ-559	293
S•SB-242A	125	S•SF-28A•CARE	435	S•SJ-0040		S•SW-840A	467
S•SB-3660A	150	S•SF-313A	70,71		228,233,234,235	S•SW-841A	467
S•SB-455A	64	S•SF-314A	70,71	S•SJ-0041	229	S•SW-842A	467
S•SB-5011B	107	S•SF-315A	72	S•SJ-103	230	S•SW-850	466

## S•T

---

S•TD-1501	218	S•TL-503	168	S•TW-1612	454
S•TD-152151	336	S•TL-72	456	S•TW-7981	351
S•TD-155021	336	S•TL-73	456	S•TW-801	455
S•TD-155541	336	S•TL-82	457	S•TW-802	461
S•TG-311C	469	S•TL-83	457	S•TW-840	452
S•TG-312	469	S•TL-B410	395	S•TW-842	307, 452
S•TG-318C	469	S•TL-F715	327	S•TW-843	452
S•TJ-1000	307, 440, 442, 443, 444, 445, 446	S•TL-F722	162	S•TW-844	452
S•TJ-1001	440, 442, 443	S•TL-F748	389, 390	S•TW-845	452
S•TJ-1400	441, 444	S•TM-0333	347	S•TW-A024	452
S•TJ-1501	218	S•TM-0334	347	S•TW-B385	449
S•TJ-1502	218	S•TM-040B	347	S•TW-F747	307, 390
S•TJ-1693A	239	S•TM-100	352	S•TZ-2510	465
S•TJ-1695	214	S•TM-1510	173	S•TZ-341	465
S•TJ-1805	274	S•TM-1694A	451	S•TZ-962	465
S•TJ-1903A	447	S•TM-172	451		
S•TJ-3000	217	S•TM-195D	346		
S•TJ-4002A	274	S•TM-3400A	352		
S•TJ-A001	255	S•TM-4600B	450		
S•TJ-A278	448	S•TM-5300A	450		
S•TJ-A280	448	S•TM-E620	344		
S•TJ-B389	243	S•TT-0090	216		
S•TJ-B394	243	S•TT-3005	307		
S•TJ-B401	243	S•TT-520	275		
S•TJ-B406	243	S•TT-582	328		
S•TJ-D001	254	S•TT-768	183		
S•TJ-D004	238	S•TT-800	483		
S•TJ-E553A	213	S•TT-A043	137		
S•TL-02A	415	S•TT-A046	139		
S•TL-1130A	69	S•TT-B317	332		
S•TL-1140A	69	S•TT-B321A	340		
S•TL-1160	420	S•TT-B331	332		
S•TL-133Z	457	S•TT-B333	346		
S•TL-2040A	456	S•TT-B373	342		
S•TL-2050A	456	S•TT-B374	342		
S•TL-2175	457	S•TT-B397	342		
S•TL-2176	457	S•TT-C488	345		
S•TL-270	294	S•TT-E609	344		
S•TL-3520	456	S•TT-G758	357		
S•TL-3530	456	S•TU-250	438		
S•TL-501	423	S•TU-A152	185		
S•TL-502	105, 457	S•TU-E601	471		
		S•TW-0011	455		
		S•TW-02A	414		
		S•TW-1611	454		

## S•W

---

S•WB-E560A	325
S•WB-F750	325



HEALTHCARE VOL.14  
by **oliver**

2023年1月発行



